



- \*For further information, please consult your local SHOEI distributor or dealer.
- \*Pour plus d'informations, veuillez consulter votre distributeur ou revendeur local SHOEI.
- \*Weitere Informationen erhalten Sie von Ihrem SHOEI-Vertriebspartner oder beim Händler.
- \*Per ulteriori informazioni, consultare il distributore o il rivenditore SHOEI locale.
- \*Para obtener más información, consulte con su distribuidor o proveedor local de SHOEI.
- \*Para mais informações, consulte o seu distribuidor ou revendedor SHOEI local.
- \*Για περισσότερες πληροφορίες, επικοινωνήστε με τον τοπικό διανομέα ή τον αντιπρόσωπο της SHOEI.
- \*Aby uzyskać więcej informacji, skontaktuj się z lokalnym dystrybutorem lub dealerem SHOEI.
- \*Lisätietoja saat paikalliselta SHOEI-jakelijalta tai -jälleenmyyjältä.
- \*För ytterligare information, kontakta din lokala SHOEI-leverantör eller SHOEI-återförsäljare.

shoei.com/worldwide/sales.html



**SHOEI CO., LTD.**  
**HEAD OFFICE**  
1-31-7 Taito, Taito-ku, Tokyo 110-0016, JAPAN  
Tel: +81 3 5688 5170 Fax: +81 3 3837 8245

[www.shoei.com](http://www.shoei.com)

### **Instructions for Use**

Thank you for purchasing your new SHOEI helmet. This manual contains valuable information to help you understand how to operate and maintain your helmet. Please read this manual carefully before use and keep it for future reference. Your SHOEI dealer can provide a replacement if this manual is lost.

### **Instructions d'utilisation**

Nous vous remercions de l'achat de votre nouvelle casque SHOEI. Ce manuel contient des informations importantes concernant l'utilisation et l'entretien de votre casque. Veuillez lire attentivement ce manuel avant toute utilisation et conservez-le pour pouvoir vous y référer ultérieurement. Votre revendeur SHOEI peut vous fournir un nouveau manuel si celui-ci était perdu.

### **Gebrauchsanleitung**

Danke, dass Sie sich für einen neuen SHOEI Helm entschieden haben. Diese Bedienungsanleitung gibt Ihnen wertvolle Informationen die Ihnen helfen Ihren Helm zu benutzen und zu pflegen. Bitte lesen Sie diese Anleitung bevor Sie den Helm benutzen und bewahren Sie die Anleitung auf. Wenn Sie die Anleitung verloren haben, kann sie Ihnen Ihr SHOEI Händler ersetzen.

### **Istruzioni per l'uso**

Gentile cliente grazie per aver acquistato il suo nuovo casco SHOEI. Questo manuale contiene importanti informazioni che l'aiuteranno nell'uso e nella manutenzione del suo casco. La preghiamo di leggerlo attentamente prima dell'utilizzo e di conservarlo per il futuro. In caso di smarrimento il suo rivenditore di fiducia potrà consegnargliene uno nuovo.

### **Instrucciones de uso**

Gracias por haber adquirido su nuevo casco SHOEI. Este manual contiene información útil que le ayudará a comprender cómo usar y mantener su casco. Antes de usarlo, lea detenidamente este manual y consérvelo para futura referencia. En caso de pérdida del manual, su proveedor SHOEI le facilitará uno nuevo.

### **Instruções de uso**

Obrigado pela aquisição deste novo capacete SHOEI. O presente manual contém informações preciosas que ajudarão a manusear e manter o capacete. Leia-o atentamente antes da utilização e guarde-o para consulta no futuro. Em caso de perda, o seu revendedor da SHOEI poderá facultar-lhe um novo.

### **Οδηγίες χρήσεως**

Ευχαριστούμε για την αγορά ενός καινούριου κράνους της εταιρίας SHOEI. Το παρόν βιβλιαράκι περιέχει χρήσιμες πληροφορίες οι οποίες θα σας βοηθήσουν να κατανοήσετε τον τρόπο χρήσης και συντήρησης του κράνους σας. Παρακαλούμε να το διαβάσετε προσεκτικά πριν από τη χρήση του κράνους και να το κρατήσετε, καθώς θα χρησιμεύσει ως σημείο αναφοράς για μελλοντικές απορίες. Σε περίπτωση απώλειας, απευθυνθείτε στον αντιπρόσωπο της SHOEI για αντικατάσταση.

### **Instrukcja użytkowania**

Dziękujemy za zakup nowego kasku SHOEI. Niniejsza instrukcja zawiera ważne informacje, które pomogą zrozumieć sposób obsługi i pielęgnacji kasku. Przeczytaj ją uważnie przed pierwszym użyciem produktu i zachowaj jako źródło informacji. W razie zgubienia instrukcji sprzedawca produktów SHOEI może zamówić nowy egzemplarz.

### **Käyttöohjeet**

Kiitos, kun olet hankkinut uuden SHOEI-kypärän. Tämä ohjekirja sisältää arvokasta tietoa kypärän käytöstä ja sen kunnossapidosta. Lue tämä ohjekirja huolellisesti ennen käyttöä ja säilytä se myöhempää tarvetta varten. Jos tämä käsikirja häviää, saat uuden SHOEI-jälleenmyyjältäsi.

### **Instruktioner för användning**

Tack för att du valt en SHOEI-hjälm. Denna manual innehåller viktig information om hur du använder och underhåller hjälmen. Läs manualen noga innan du använder hjälmen och spara den för framtida bruk. SHOEI-återförsäljaren kan tillhandahålla en ny om du tappat bort ditt exemplar.

English/Français	1-28
Deutsch/Italiano	29-56
Español/Português	57-84
Ελληνικά/Πολσκι	85-112
Suomi/Svenska	113-140

**English****Français**

Read This First	A lire avant toute utilisation	2
Confirm the Packed Items	Vérifiez les éléments contenus dans la boîte	3
Parts Description	Description des pièces	4
Ventilation System	Système de ventilation	5
CJ-2 Shield/Visor	Écran CJ-2	6
Adjustment of the CJ-2 Shield/Visor	Réglage de l'écran CJ-2	9,10
Important Notice about Handling the CJ-2 Shield/Visor	Points importants sur le maniement de l'écran CJ-2	12
Applying Silicone Oil	Application d'huile de silicone	13
Service Tool	Outil de service	14
QSV-2 Sun Visor	Ecran solaire QSV-2	14
Important Notice about Handling the QSV-2 Sun Visor	Notice importante sur le maniement du pare-soleil QSV-2	16
Reflective Stickers	Autocollants réfléchissants	17
Anti-fog Sheet	Film antibuée	18
Replacing Interior Parts	Remplacement des parties intérieures	19
Removing and Installing Interior Parts	Extraction et installation des parties intérieures	20
D-ring for Helmet Holder	Anneau en D pour support de casque	24
Important Notice about Handling Interior Parts	Notes importantes sur les parties intérieures	24
When Installing the Specific Intercom for J-Cruise3	Lors de l'installation de l'intercom spécifique pour le J-Cruise3	25
Other Cautions	Autres précautions	27
Parts List	Liste des pièces	28
J-Cruise3 Optional Parts	Pièces optionnelles J-Cruise3	28

## Read This First

**This product is a motorcycle helmet.**

Do not use it for any purposes other than riding a motorcycle. If you use the helmet for any other purpose, it may not provide sufficient protection in case of an accident.

**No helmet can completely protect the wearer from all possible linear or rotational impacts that may occur at high or low speeds.**

For maximum head protection, the helmet must fit properly and the retention system must be securely fastened under the chin. The helmet should allow sufficient peripheral vision when secure on your head. If your helmet is too large, it may slide on your head while riding causing your helmet to obstruct your vision or come off in an accident resulting in personal injury or death. To learn to properly wear and secure your helmet, see the booklet "How to Use Your Helmet Properly" that is packed with your helmet.

The contents of this manual are subject to change without notice.

The illustrations in this manual may differ from the actual product.

The copyrights for this manual belong to SHOEI CO., LTD. Reproduction or copying of this manual without written permission is strictly prohibited.

## A lire avant utilisation

**Ce produit est un casque de protection de moto.**

L'utilisation est strictement réservée à la pratique de la moto. Si vous utilisez ce casque pour toute autre activité, il pourrait ne pas vous apporter une protection adéquate en cas d'accident.

**Aucun casque ne peut protéger complètement le porteur contre tous les chocs linéaires ou rotatifs possibles pouvant se produire à des vitesses élevées ou basses.**

Pour une protection maximale de la tête, le casque doit être à la bonne taille et le système d'attaches jugulaires doit être fermement attaché. Le casque doit vous apporter un champ de vision périphérique suffisant une fois enfilé et attaché. Si votre casque est trop grand, il peut glisser sur votre tête pendant la conduite, ce qui obstruera votre vision, ou se détacher lors d'un accident, ce qui provoquera des blessures corporelles ou la mort. Pour apprendre comment porter et attacher convenablement votre casque, veuillez vous référer au livret « utilisation convenable d'un casque » fourni avec ce manuel.

Le contenu de ce manuel peut être sujet à des modifications sans préavis.

Les illustrations présentes dans ce manuel peuvent varier du produit vendu.

Tous droits pour ce manuel sont la propriété de SHOEI CO. Ltd. La copie ou la reproduction de ce manuel sans permission écrite est strictement interdite.

## Confirm the Packed Items

After opening the product box, please confirm that all parts and accessories are included.

1. Helmet
2. Helmet Bag
3. "How to use your helmet properly"
4. Warning Label (E-3 tag: for ECE R22 Products)
5. SHOEI logo stickers
6. Silicone Oil
7. Anti-fog Sheet Pin
8. Service Tool
9. Reflective Stickers (for France and Chile)

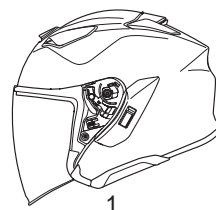

1

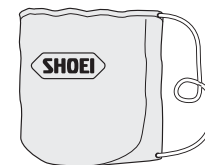

2



3



5



4



6



7



8



For France (4)  
For Chile (4)  
Pour la France (4)  
Pour le Chili (4)

9



We recommend that you save the box and its cushioning material in case you need to ship the product or its parts for repair. If you dispose of these materials, please follow the proper laws and regulations.



Nous vous recommandons de conserver la boîte et son système de calage interne au cas où le casque ou certaines de ses pièces doivent être retournés pour réparation. Si vous vous séparez de ces éléments, veuillez suivre les instructions prévues par la Loi pour ce type de retours.

## English

### Parts Description

1. CJ-2 Shield/Visor
2. QSV-2 Sun Visor
3. Sun Visor Holder
4. Upper Air Intake
5. Shell
6. Impact Absorbing Liner
7. Top Air Outlet
8. Shield/Visor Base
9. Sun Visor Lever
10. Battery Space Cover
11. Intercom Base Cover
12. Chinstrap

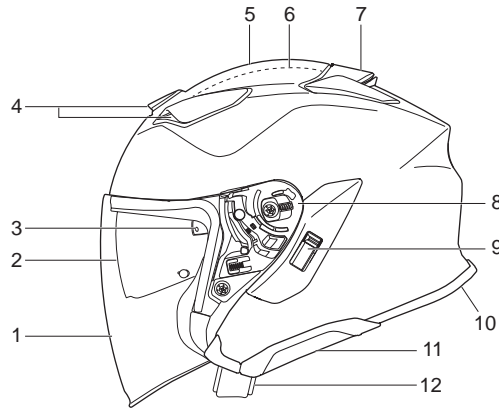

Right  
Droite

Left  
Gauche

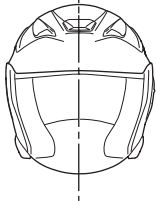

The terms "right" and "left" in this manual are from the point of view of a rider who is wearing the helmet.

Les termes « droite » et « gauche » de ce manuel se réfèrent au point de vue de l'utilisateur lors du port du casque.

## Français

### Description des pièces

1. Écran CJ-2
2. Pare-soleil QSV-2
3. Support du pare-soleil
4. Entrée d'air supérieure
5. Coque
6. Calotin d'absorption
7. Évacuation d'air supérieure
8. Base de l'écran
9. Levier du pare-soleil
10. Cache du compartiment de batterie
11. Cache de la base de l'intercom
12. Jugulaire

## English

### Ventilation System

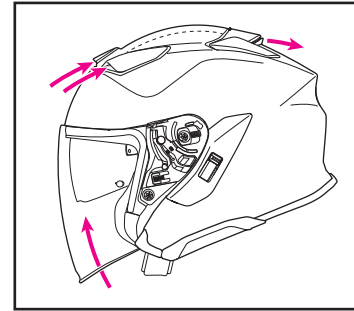

#### Anti-Condensation Shield/Visor Ventilation System Système de ventilation anti-condensation pour écran

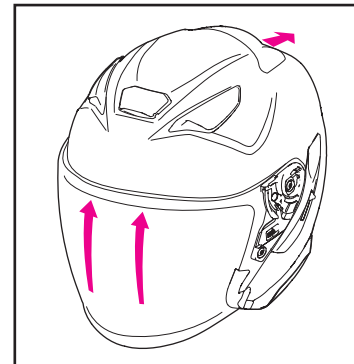

Opening the vents on the helmet can cause an increase in noise levels.

## Français

### Système de ventilation

#### Upper Air Intake Entrée d'air supérieure

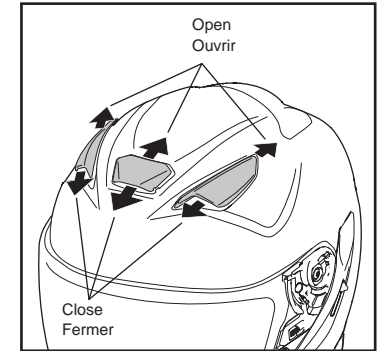

#### Top Air Outlet Évacuation d'air supérieure

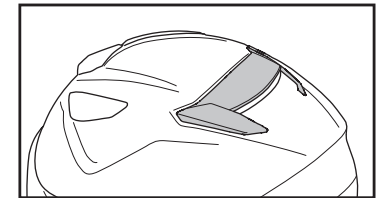

Note: There is no manual opening/closing mechanism for the vents.

Remarque : Il n'y a pas de mécanisme d'ouverture/fermeture manuel pour les ventilations.



L'ouverture des ventilations peut résulter en une augmentation du niveau sonore du casque.

## English

### CJ-2 Shield/Visor

**!** Before using the shield/visor for the first time after purchase, remove the protective film from the shield/visor.

When the CJ-2 shield/visor is fully lowered, it engages with the stopper and become locked. We recommend that you use the shield/visor in this position while riding your motorcycle. To open the shield/visor, push the lower left part of the shield/visor outward while opening it.

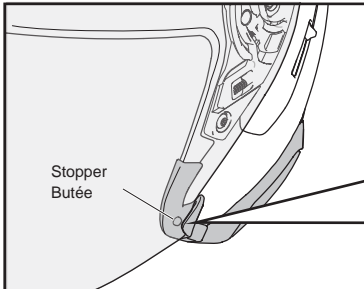

#### Slightly Opened Position

In case the shield/visor is fogged, the fog can be removed by setting the shield/visor to slightly opened position as shown in the drawing and riding a motorcycle at low speed to circulate air within the helmet.

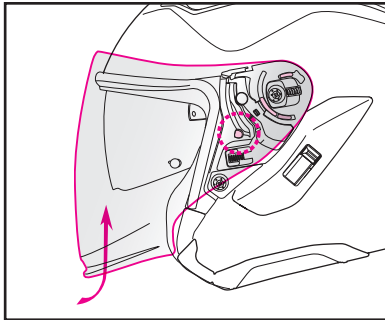

#### **!** WARNING

Do not ride a motorcycle at high speed with the shield/visor in slightly opened position. The shield/visor can be fully opened unexpectedly and can be very dangerous.

## Français

### Écran CJ-2

**!** Avant la première utilisation du casque après achat, retirez le film de protection extérieur de l'écran.

Lorsque l'écran CJ-2 est complètement abaissé, il s'engage avec la butée et se verrouille. Nous vous conseillons d'utiliser l'écran dans cette position lorsque vous roulez à moto. Pour ouvrir l'écran, poussez la partie inférieure gauche de l'écran vers l'extérieur tout en l'ouvrant.

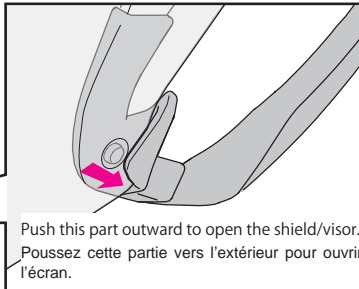

#### Position légèrement ouverte

Lorsque l'écran est embué, la buée peut être éliminée en mettant l'écran en position légèrement ouverte, comme illustré sur le schéma, et en conduisant la moto à basse vitesse pour faire circuler l'air à l'intérieur du casque.

#### **!** AVERTISSEMENT

Ne conduisez pas la moto à grande vitesse avec l'écran en position légèrement ouverte. L'écran peut s'ouvrir complètement de manière inattendue et cela peut être très dangereux.

## English

### Removing the CJ-2 Shield/Visor

1. Open CJ-2 shield/visor to the fully opened position (Drawing 1).
2. While pulling the trigger down, hold up the shield/visor toward you to detach hooks (A) and (B) (Drawing 2).
3. Next, detach hook (C) from the hook rail in the direction of the arrow to remove the shield/visor (Drawing 3).
4. Also remove the opposite side in the same manner.

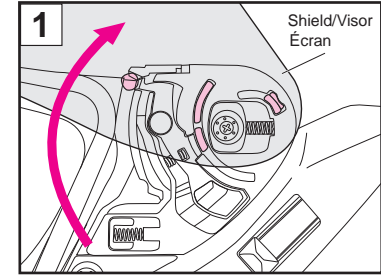

## Français

### Extraction de l'écran CJ-2

1. Ouvrez l'écran CJ-2 jusqu'à la position la plus haute (Schéma 1).
2. Tout en appuyant sur le déclencheur, soulevez l'écran vers vous pour détacher les crochets (A) et (B) (Schéma 2).
3. Détachez ensuite le crochet (C) du rail de fixation dans le sens de la flèche pour retirer l'écran (Schéma 3).
4. Retirez également le côté opposé de la même manière.

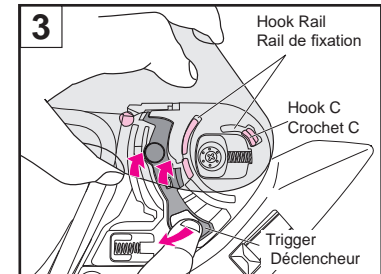
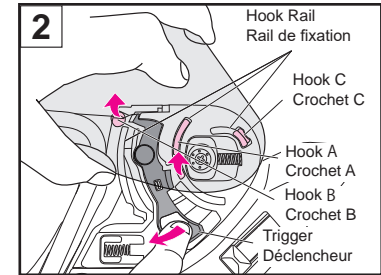

## English

### Installing the CJ-2 Shield/Visor

1. Adjust the shield/visor to fully opened position and insert shield/visor hook (C) as per Drawing 4.
2. Push down the area indicated by the arrow until it clicks into place (Drawing 5) and fit hooks (A) and (B) into the hook rails (Drawing 6).
3. Also attach the opposite side in the same manner.
4. Finally, open and close the shield/visor a few times and ensure that both hooks are securely fixed into their hook rails.

### WARNING

If the hooks are not securely inserted into their hook rails, the shield/visor may come off during riding and an accident may occur. After installing the CJ-2 shield/visor, open and close it a few times to confirm that the hooks and hook rails fit together securely. With the shield/visor completely closed, check that the shield/visor tab is clasped by the stopper.

## Français

### Installation de l'écran CJ-2

1. Ajustez l'écran en position complètement ouverte et insérez le crochet (C) de l'écran tel qu'indiqué sur le Schéma 4.
2. Poussez la zone indiquée par la flèche jusqu'à ce qu'elle s'enclenche (Schéma 5) et accrochez les crochets (A) et (B) dans les rails de fixation (Schéma 6).
3. Fixez également le côté opposé de la même manière.
4. Enfin, ouvrez et fermez l'écran à plusieurs reprises pour vous assurer que les deux crochets sont correctement fixés dans leurs rails de fixation.

### AVERTISSEMENT

Si les crochets ne sont pas bien insérés dans leurs rails de fixation, l'écran peut se détacher pendant la conduite et un accident peut se produire. Après l'installation de l'écran CJ-2, ouvrez et fermez l'écran à plusieurs reprises, afin de vérifier que les crochets et les rails de fixation sont correctement fixés. Une fois l'écran complètement fermé, vérifiez que la languette de l'écran est bien maintenue par la butée.

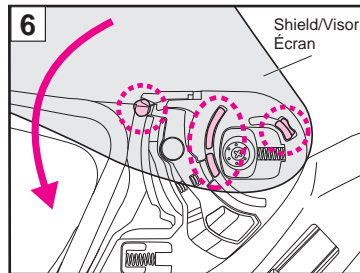
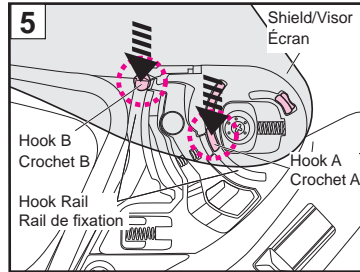
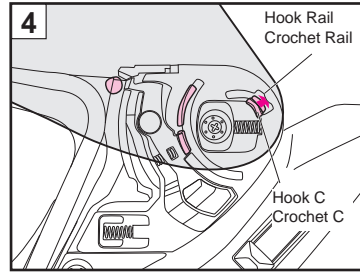

## English

### Adjustment of the CJ-2 Shield/Visor

If the shield/visor does not securely contact the window beading or the shield/visor cannot be closed after you replace it or its base, adjust the shield/visor base by following the procedure below.

Adjust until the shield/visor touches the window beading.

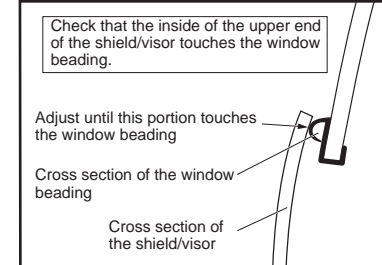
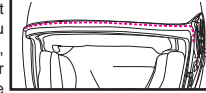

### If there is a gap between the shield/visor and the window beading:

1. Remove the shield/visor and then sufficiently loosen the two screws on the right and left sides (total of four places) so that the shield/visor base can move.

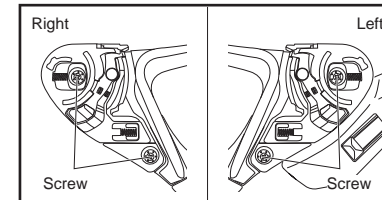

2. Align the lower hole in the shield/visor base with the center of the lower screw hole in the up/down and left/right directions and then tighten the screw.

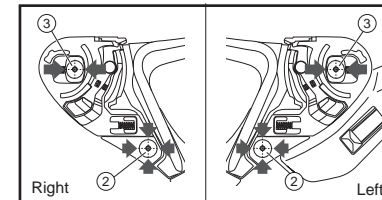

3. Next, align the upper hole in the shield/visor base with the center of the upper screw hole in the left/right direction and tighten the screw.

4. Tighten the shield/visor base on the other side of the helmet in the same way.
5. Install the shield/visor.
6. Confirm that the hooks fit properly into the hook rails.

### If there is a gap remains after adjusting the position of the shield/visor base:

7. On the right side of the helmet, loosen the upper screw while keeping the lower screw tightened.

Next, rotate the shield/visor base very slightly toward the rear using the lower screw as an axis and then tighten the upper screw. Install the shield/visor and check for any gap.

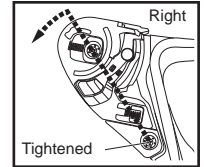

### If the gap still remains after readjusting the shield/visor base in step 7:

8. This time, loosen the upper screw on the left side of the helmet while keeping the lower screw tightened.

Next, rotate the shield/visor base very slightly toward the rear using the lower screw as an axis and then tighten the upper screw. Install the shield/visor and check for any gap.

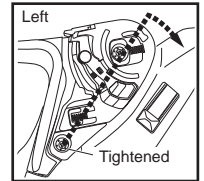

### If the shield/visor is too close to the window beading:

9. Loosen the upper screw of the right side of the helmet (with the lower screw still secured at the center of the hole in the shield/visor base) and rotate the shield/visor base slightly clockwise, and then tighten the upper screw. Install the shield/visor and check that it opens or closes smoothly and there is no gap between the shield/visor and the window beading. If the shield/visor is still too close, use the same procedure to adjust the shield/visor base on the left side.

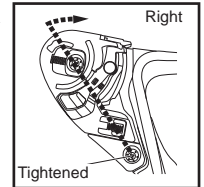

After adjusting the shield/visor, refer to "Applying the Silicone Oil" and apply silicone oil to the window beading.

## Réglage de l'écran CJ-2

Si l'écran n'est pas en contact de manière sécurisée avec le joint d'écran ou si l'écran ne peut pas se fermer après l'avoir remplacé, lui ou sa base, réglez la base de l'écran en suivant la procédure ci-dessous.

Ajustez jusqu'à ce que l'écran touche le joint d'écran.

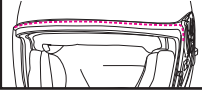

Vérifiez que l'intérieur de l'extrémité supérieure de l'écran touche le joint d'écran.

Ajustez jusqu'à ce que cette partie touche le joint d'écran

Coupe transversale du joint d'écran

Coupe transversale de l'écran

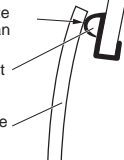

### Si il y a un espace entre l'écran et le joint d'écran :

- Retirez l'écran puis desserrez suffisamment les deux vis sur les côtés droit et gauche (quatre emplacements au total) pour que la base de l'écran puisse bouger.

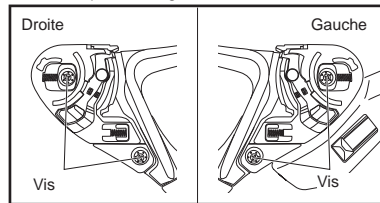

- Alignez le trou inférieur de la base de l'écran avec le centre du trou inférieur de la vis dans le sens haut/bas et gauche/droite, puis serrez la vis.

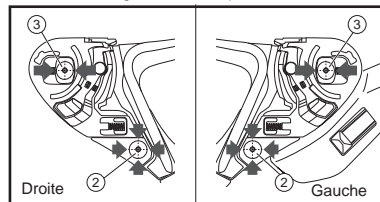

- Alignez ensuite le trou supérieur de la base de l'écran avec le centre du trou de la vis dans le sens gauche/droite, puis serrez la vis.

- Serrez la base de l'écran de l'autre côté du casque de la même manière.
- Installez l'écran.
- Vérifiez que les crochets s'emboîtent correctement dans les rails de fixation.

### Si'il reste un espace après le réglage de la position de la base de l'écran :

- Sur le côté droit du casque, desserrez la vis supérieure tout en maintenant la vis inférieure serrée. Ensuite, faites tourner la base de l'écran très légèrement vers l'arrière en utilisant la vis inférieure comme axe et serrez la vis supérieure. Installez l'écran et vérifiez qu'il n'y a pas d'écart.

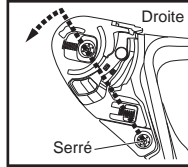

### Si l'écart persiste après le réajustement de la base de l'écran à l'étape 7 :

- Cette fois, desserrez la vis supérieure sur le côté gauche du casque tout en maintenant serrée la vis inférieure. Ensuite, faites tourner la base de l'écran très légèrement vers l'arrière en utilisant la vis inférieure comme axe et serrez la vis supérieure. Installez l'écran et vérifiez qu'il n'y a pas d'écart.

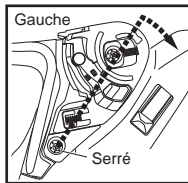

### Si l'écran est trop proche du joint d'écran :

- Desserrez la vis supérieure du côté droit du casque (avec la vis inférieure toujours sécurisée au centre du trou de la base de l'écran), et tournez légèrement la base de l'écran dans le sens des aiguilles d'une montre, puis serrez la vis supérieure. Installez l'écran et vérifiez qu'il s'ouvre ou se ferme sans à-coups et qu'il n'y a pas d'espace entre l'écran et le joint d'écran. Si l'écran est encore trop proche, utilisez la même procédure pour régler la base de l'écran du côté gauche.

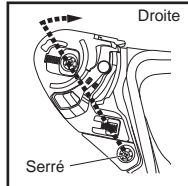

Après avoir réglé l'écran, reportez-vous à « Appliquer de l'huile de silicone » et appliquez de l'huile silicone sur le joint d'écran.

## WARNING

Read the instructions and warnings in the owner's manual carefully before using this shield/visor. It is your responsibility to ensure that your use of this shield/visor complies with any state or local laws.

- The light transmittance ratio of the tinted (Dark Smoke) and mirrored (Spectra) shield/visor is lower than the requirement of ECE R22/06. However, when used for an extended period in strong sunlight while riding on a circuit, they may alleviate eye fatigue more effectively compared to homologated shield/visors.
- Tinted or mirrored shields/visors reduce light transmittance and may impair a rider's vision in certain circumstances, increasing the likelihood of a crash resulting in injury or death.
- Never use a tinted or mirrored shield/visor at night, in tunnels, in rain or fog, or in other low visibility conditions. These shields/visors are intended for daytime use only.
- Do not use a tinted or mirrored shield/visor together with the helmet's internal sun visor, sunglasses or any other product that reduces light transmittance. This may obstruct your view and can be very dangerous.
- When a mist retardant anti-fog sheet is attached to these shields/visors, the light transmittance ratio decreases by a maximum of 10%.

If a tinted or mirrored shield/visor is used together with the sun visor in the U.S.A., the requirement for the light transmission ratio specified in VESC-8\* is not met.

Do not use the tinted or mirrored shield/visor together with the sun visor. Otherwise, the restricted vision caused by the tinted or mirrored shield/visor may lead to accidents, resulting in serious injury or death.

VESC-8: Vehicle Equipment Safety Commission regulation No. 8 for motorcyclist eye protection. This standard is widely referenced and applied by the 36 states in USA with motorcyclist eye protection use law.

## AVERTISSEMENT

Lisez les instructions et avertissements figurant dans le manuel d'utilisation avant d'utiliser cet écran. Il est de votre responsabilité de vous assurer que l'utilisation de cet écran est conforme à toutes les lois nationales et locales.

- Le rapport de transmission de la lumière des écrans Spectra (réfléchissant) et fumé sombre est inférieur aux exigences de la norme ECE R22/06. Ils ne sont donc pas homologués. Toutefois, lorsqu'ils sont utilisés lors de la conduite en circuit pendant un long moment en plein soleil, ils peuvent soulager plus efficacement la fatigue de vos yeux comparé aux écrans homologués.
- Les écrans teintés ou réfléchissants réduisent la transmission lumineuse et peuvent affecter la vision du conducteur dans certaines circonstances, ce qui peut augmenter la probabilité d'accident avec risque de blessures graves ou de mort.
- N'utilisez jamais un écran teinté ou réfléchissant la nuit, dans des tunnels, sous la pluie ou dans le brouillard, ou dans d'autres conditions de faible visibilité. Ces écrans sont conçus pour l'utilisation diurne uniquement.
- N'utilisez pas un écran teinté ou réfléchissant conjointement avec le pare-soleil interne du casque, des lunettes de soleil ou tout autre produit réduisant la transmission lumineuse. Ceci peut gêner la visibilité et s'avérer très dangereux.
- Lorsque le film antibuée est fixé sur ces écrans, le rapport de transmission de lumière diminue au maximum de 10%.

Si l'écran teinté ou réfléchissant est utilisé conjointement avec le pare-soleil aux États-Unis, les exigences de rapport de transmission lumineuse spécifiées dans la norme VESC-8\* ne sont pas satisfaites. N'utilisez pas d'écran teinté ou réfléchissant non conforme avec la norme VESC-8\* sur votre casque. Sinon, votre visibilité pourrait être gênée par l'écran teinté ou réfléchissant, ce qui pourrait entraîner un accident et des blessures graves ou la mort.

VESC-8 : Vehicle Equipment Safety Commission regulation NO.8 for motorcyclist eye protection (Norme VESC-8 : règlement de la Commission américaine de la sécurité des équipements automobiles n° 8 pour la protection visuelle des motocyclistes.)

Il est largement fait référence à cette norme qui s'applique dans 36 états des États-Unis avec la loi sur l'utilisation de protections visuelles pour les motocyclistes.

## Important Notice about Handling the CJ-2 Shield/Visor

- Do not use tinted or spectra shield/visor and sun visor together. Or, your vision will be limited and can be very dangerous.
- Dirt and scratches on the shield/visor may obstruct your view while riding and can be very dangerous! If the CJ-2 shield/visor gets dirty or scratched, stop using it immediately. Remove the shield/visor and clean or replace it.
- The shield/visor should be cleaned with a solution of mild, neutral soap and water. Rinse well with fresh water then wipe dry with a soft cloth. Do not use any of the following cleaning materials: hot water over 40°C; salt water; any acidic or alkali detergent; benzine, thinner, gasoline, or other organic solvents; glass cleaner; or any cleaner containing organic solvents. If any of these cleaners are used, the shield's/visor's chemical nature may be altered and safety may be hindered.
- Do not ride with a shield/visor that is fogged. This may obstruct your view and can be very dangerous. If the CJ-2 shield/visor is fogged, open the shield/visor to circulate air within the helmet and remove the fog from the shield/visor. Use of the anti-fog sheet is also effective in stopping fog.
- Always use SHOEI's genuine anti-fog sheet for the applicable shield/visor. For the procedure of handling the anti-fog sheet, please refer to its instruction manual.
- Remove the protective film before using the shield/visor.
- After cleaning or replacing the shield base close the shield/visor and make sure that it touches the window beading in all around. If there is a gap between the shield/visor and the window beading, adjust a position of the shield base and eliminate the gap, because it may cause roll-in of wind or noise.
- For tightening screws, apply No.2 size Phillips head screwdriver vertically and rotate it carefully. If improper sized screwdriver or electric screwdriver is used, a screw head may be broken. Use a genuine screw made of aluminum for replacement. If a screw is tightened too much, it may be broken. (Recommended torque: 80 cN•m or about 8 kgf•cm)
- Do not place any sticker or tape on the shield/visor.
- If the shield/visor becomes difficult to open or close, or it makes a rubbing sound, apply silicone oil onto the window beading. Refer to "Applying Silicone Oil" for details of the application points.

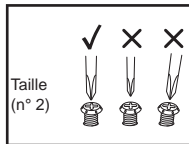

## Points importants sur le maniement de l'écran CJ-2

- Ne pas utiliser l'écran Spectra ou teinté et le pare-soleil ensemble. Ou, votre vision sera limitée et peut être très dangereuse.
- Les rayures et salissures sur l'écran peuvent obstruer le champ de vision et rendre l'utilisation du casque dangereuse ! Si l'écran CJ-2 est sale ou rayé, arrêtez de l'utiliser immédiatement. Retirez l'écran et nettoyez-le ou remplacez-le.
- L'écran doit être nettoyé à l'aide d'une solution à base d'eau et de savon doux et neutre. Rincez soigneusement avec de l'eau propre, puis essuyez à l'aide d'un chiffon doux. N'utilisez aucun des produits de nettoyage suivants : eau chaude à plus de 40°C, eau salée, détergent acide ou alcalin, benzine, diluant, essence, solvant organique, produit à vitres, ou tout produit de nettoyage contenant des solvants organiques. Si l'un de ces produits nettoyants était utilisé, la structure chimique de l'écran en serait altérée, réduisant grandement son niveau de protection
- Ne roulez pas avec un écran embué. Ceci peut gêner la visibilité et s'avérer très dangereux. Si l'écran CJ-2 s'embue, ouvrez l'entrée d'air inférieure afin d'augmenter la circulation d'air frais et réduire le phénomène de buée. L'utilisation du film antibuée est également efficace pour éliminer la buée.
- Utilisez toujours le film antibuée d'origine SHOEI pour l'écran approprié. Pour la mise en place du film antibuée, veuillez lire les instructions jointes à l'intérieur.
- Retirez la pellicule de protection avant d'utiliser l'écran.
- Après le nettoyage ou le remplacement de la base de l'écran, fermez l'écran et vérifiez qu'il touche le joint d'écran sur tout le pourtour. S'il y a un écart entre l'écran et joint d'écran, ajustez la position de la plaque de base et supprimez cet écart, car cela pourrait créer des effets de vent ou du bruit.
- Pour serrer les vis, utilisez un tournevis cruciforme Phillips de taille n° 2 verticalement et tournez-le avec précaution. Si vous utilisez un tournevis électrique ou un tournevis de taille incorrecte, vous risquez de rompre une tête de vis. Utilisez des vis d'origine en alliage d'aluminium pour le remplacement. Si vous serrez trop une vis, vous risquez de la rompre. (couple de serrage recommandé : 80 cN•m ou environ 8 kgf•cm)
- N'apposez aucun autocollant ou adhésif à l'intérieur du champ de vision de l'écran.
- Si l'écran devient difficile à ouvrir ou à fermer, ou si un bruit de frottement se fait entendre, appliquez de l'huile de silicone sur le bourrelet de la fenêtre. Reportez-vous à « Application d'huile de silicone » pour plus de détails sur les points d'application.

## Applying Silicone Oil

Apply the silicone oil after wiping off any dust and dirt. Also wipe off any excess silicone oil after application. Regular maintenance is recommended to ensure continuing comfort when using the helmet.

### Applying the Silicone Oil on the Window Beading

To maintain adhesion between the shield/visor and window beading, apply a small amount of the supplied silicone oil along the dotted line. If silicone oil adheres to the shield/visor, it may impair visibility. Ensure you wipe off any excess oil.

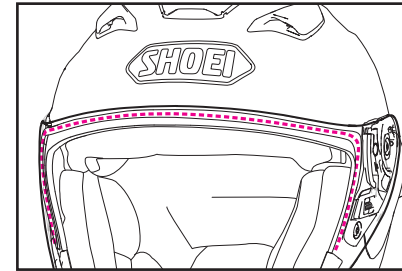

### Applying the Silicone Oil in the Hook Rails

If the shield/visor becomes difficult to open or close, or it makes a rubbing sound, apply a small amount of the enclosed silicone oil on the part shown in the drawing.

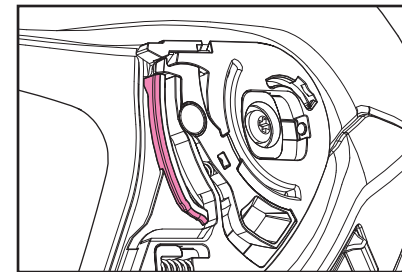

## Application d'huile de silicone

Appliquez de l'huile de silicone après avoir essuyé toute trace de poussière et de saleté. Essuyez également tout excès d'huile de silicone après l'application. Un entretien régulier est recommandé pour garantir un meilleur confort lors de l'utilisation du casque.

### Application de l'huile de silicone sur le bourrelet de la fenêtre

Pour maintenir l'adhérence entre l'écran et le bourrelet de la fenêtre, appliquez une petite quantité d'huile de silicone le long de la ligne en pointillés. Si de l'huile de silicone adhère à l'écran, cela peut affecter la visibilité. Assurez-vous d'essuyer tout excédent d'huile.

### Application de l'huile de silicone sur les rails de fixation

Si l'écran devient difficile à ouvrir ou fermer, ou s'il fait un bruit de frottement, appliquez une petite quantité d'huile de silicone sur la zone indiquée dans le schéma.



## English

### Service Tool

Service tool is the tool to be used in following cases.

- Removing sun visor (Refer to "Removing the QSV-2 Sun Visor.")
- Removing intercom base cover (Refer to "When Installing the Specific Intercom for J-Cruise3".)
- Adjusting anti-fog sheet

For the procedure of adjusting the anti-fog sheet, refer to its instruction manual.

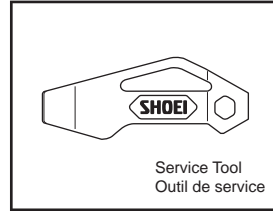

## Français

### Outil de service

L'outil de service est l'outil à utiliser dans les cas suivants.

- Retrait du pare-soleil (Se reporter à la section « Retrait du pare-soleil QSV-2 ».)
- Retrait du cache de la base de l'intercom (Reportez-vous à « Lors de l'installation de l'intercom spécifique pour le J-Cruise3 ».)
- Réglage du film antibuée

Pour la procédure d'ajustement du film antibuée, reportez-vous à son mode d'emploi.

## English

### QSV-2 Sun Visor

The QSV-2 sun visor can be raised and lowered by sliding the sun visor lever on the left side of the shell. To raise the sun visor, pull the lever down until it stops at the position shown in the drawing. If the sun visor is not fully raised, it may slip down unexpectedly during riding due to vibration, for example, and your view may be obstructed.

#### Removing the QSV-2 Sun Visor

1. Slide up the sun visor lever and lower the QSV-2 sun visor (Drawing 1).
2. Hold the sun visor with one hand and insert the service tool between the sun visor and the sun visor holder. Then, detach the rounded protrusion and rotate the sun visor in the direction of the arrow to remove it (Drawing 2).
3. Also remove the opposite side in the same manner.

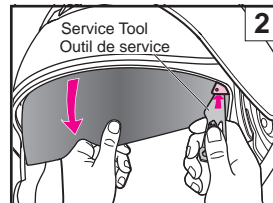
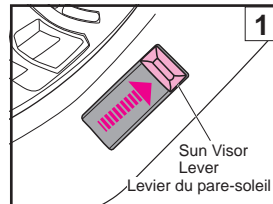
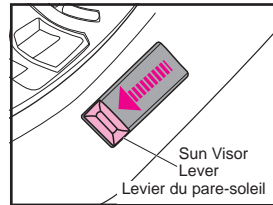

## Français

### Ecran solaire QSV-2

Le pare-soleil QSV-2 peut être relevé et abaissé en faisant glisser le levier du pare-soleil situé sur le côté gauche de la coque. Pour relever le pare-soleil, abaissez le levier jusqu'à ce qu'il s'arrête à la position indiquée sur le schéma. Si le pare-soleil n'est pas complètement relevé, il pourrait s'abaisser inopinément pendant la conduite en raison, par exemple, des vibrations, et votre vision pourrait être obstruée.

#### Retrait du pare-soleil QSV-2

1. Relevez le levier du pare-soleil et abaissez le pare-soleil QSV-2 (Schéma 1).
2. Tenez le pare-soleil d'une main et insérez l'outil de service entre le pare-soleil et le support du pare-soleil. Ensuite, détachez la saillie arrondie et faites tourner le pare-soleil dans le sens de la flèche pour le retirer (Schéma 2).
3. Retirez également le côté opposé de la même manière.

## English

### Installing the QSV-2 Sun Visor

1. Slide up the sun visor lever and lower the sun visor holder (Drawing 3).
2. Insert convex part 1 of the QSV-2 sun visor into its holder. While rotating the sun visor upward, push protrusion 2 of the sun visor into the hole in the holder until it snaps into place (Drawing 4).
3. Also attach the opposite side in the same manner.
4. When there are fingerprints on the sun visor, wipe them off with a soft, dry cloth.

### WARNING

If the sun visor is not installed properly, it may drop during riding, which can cause unexpected accidents. After installing the QSV-2 sun visor, slide the sun visor lever up and down several times to confirm that the protrusions on the sun visor fit securely into the holes in the holder. Confirm that there is no space between the sun visor and its holder.

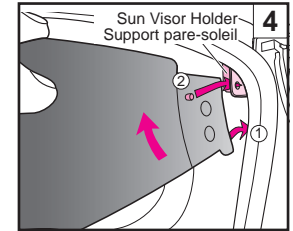
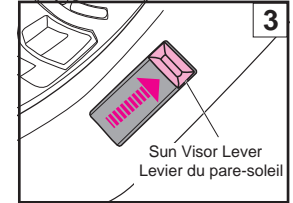

## Français

### Installation de l'écran solaire QSV-2

1. Faites glisser le levier du pare-soleil de sorte que le support du pare-soleil ne bouge pas (Schéma 3).
2. Insérez la partie convexe 1 du pare-soleil QSV-2 dans le support. En tournant le pare-soleil vers le haut, poussez la saillie 2 du pare-soleil dans le trou du support jusqu'à ce qu'il s'enclenche (Schéma 4).
3. Fixez également le côté opposé de la même manière.
4. En cas de traces de doigts sur le pare-soleil, essuyez-les à l'aide d'un chiffon doux et sec.

### AVERTISSEMENT

Si l'écran solaire n'est pas correctement installé, il pourrait se détacher de manière inattendue et gêner la visibilité. Après avoir installé l'écran solaire QSV-2, actionnez le de bas en haut plusieurs fois afin de s'assurer que le mécanisme est fermement maintenu par les fixations. Vérifiez qu'il n'y a aucun espace entre l'écran solaire et les fixations.

## Important Notice about Handling the QSV-2 Sun Visor

- ⚠️ Only raise or lower the sun visor by using the lever. Never raise or lower the sun visor directly with your hands. This may damage the sun visor's raising and lowering mechanism.
- The QSV-2 sun visor is designed to provide shade only and cannot function as a shield. Do not ride with the shield open and using only the sun visor.
- Do not use a tinted or mirrored shield/visor together with the helmet's internal sun visor, sunglasses or any other product that reduces light transmittance. This may obstruct your view and can be very dangerous.
- Do not use the QSV-2 sun visor at night, in tunnels, or in other low visibility conditions.
- Dirt and scratches on the sun visor may obstruct your view while riding and can be very dangerous! If the QSV-2 sun visor gets dirty or scratched, stop using it immediately. Remove the sun visor and clean or replace it.
- To clean the QSV-2 sun visor, wipe it with a soft, dry cloth. **Do not use any of the following cleaning materials: hot water over 40°C; salt water; any acidic or alkali detergent; benzine, thinner, gasoline, or other organic solvents; glass cleaner; or any cleaner containing organic solvents.** If any of these cleaners are used, the sun visor's chemical nature may be altered and safety may be hindered.
- The QSV-2 sun visor has undergone anti-fogging treatment, but may develop fog in low temperatures or high humidity. In this case, open the lower air intake to circulate air or raise the sun visor.
- Under certain storage conditions, humidity may cause the outer surface of the sun visor to become white. If this happens, take a soft, dry cloth like one for cleaning eyeglasses and wipe the sun visor to restore it to its original condition.
- Do not attach any stickers or tape on the QSV-2 sun visor. They may obstruct your view.
- If the sun visor is not installed properly, it may drop unexpectedly during riding and obstruct the rider's vision. After installing the QSV-2 sun visor, raise and lower the sun visor several times to confirm that the protruding section of the sun visor is fit securely in the holder's opening. Confirm that there is no space between the sun visor and the holder.

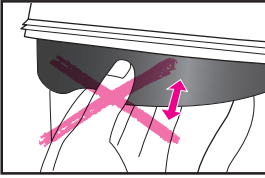

## Notice importante sur le maniement du pare-soleil QSV-2

- ⚠️ Relevez ou abaissez le pare-soleil uniquement à l'aide du levier. Ne relevez ni n'abaissez jamais le pare-soleil à la main. Cela pourrait endommager le mécanisme de levage et d'abaissement du pare-soleil.
- L'écran solaire a pour unique but de protéger de la lumière et ne fait pas office d'écran de protection.
- Ne jamais rouler avec la l'écran ouvert en abaissant seulement l'écran solaire.
- N'utilisez pas un écran teinté ou réfléchissant conjointement avec le pare-soleil interne du casque, des lunettes de soleil ou tout autre produit réduisant la transmission lumineuse. Ceci peut gêner la visibilité et s'avérer très dangereux.
- N'utilisez pas le pare-soleil QSV-2 de nuit, dans des tunnels ou dans d'autres conditions de faible visibilité.
- Les rayures et salissures peuvent obstruer le champ de vision et rendre l'utilisation du casque dangereuse ! Si l'écran solaire QSV-2 devient sale ou rayé, arrêtez immédiatement son utilisation. Retirez l'écran solaire et nettoyez le, ou si besoin remplacez le.
- Pour nettoyer le pare-soleil QSV-2, essuyez-le avec un chiffon doux et sec. **N'utilisez aucun des produits de nettoyage suivants: eau chaude de plus de 40°C, eau salée, détergent acide ou alcalin, benzine, diluant, essence, solvant organique, produit à vitres, ou tout produit de nettoyage contenant des solvants organiques.** Si l'un de ces produits nettoyants était utilisé, la structure chimique de l'écran solaire en serait altérée, réduisant grandement la sécurité de son utilisation.
- L'écran solaire QSV-2 est doté d'un traitement antibuée, mais une formation de buée est possible lors d'utilisation à basse température. Dans ce cas, ouvrez la ventilation basse afin d'augmenter la circulation de l'air ou remontez l'écran solaire.
- Sous certaines conditions de stockage, l'humidité peut rendre la surface externe de l'écran solaire blanche. Si tel est le cas, essuyez l'écran à l'aide d'un chiffon doux et sec, comme ceux utilisés pour le nettoyage des lunettes, jusqu'à disparition des traces blanches.
- N'apposez aucun autocollant ou adhésif sur le pare-soleil QSV-2. Car ils peuvent gêner le champ de vision.
- Si le pare-soleil n'est pas installé correctement, il peut retomber inopinément pendant que vous roulez et obstruer votre visibilité. Une fois le pare-soleil QSV-2 installé, levez et abaissez le pare-soleil plusieurs fois pour vous assurer que la partie en saillie du pare-soleil est bien en place dans l'ouverture du support. Contrôlez qu'il n'y a aucun espace entre le pare-soleil et son support.

## Reflective Stickers

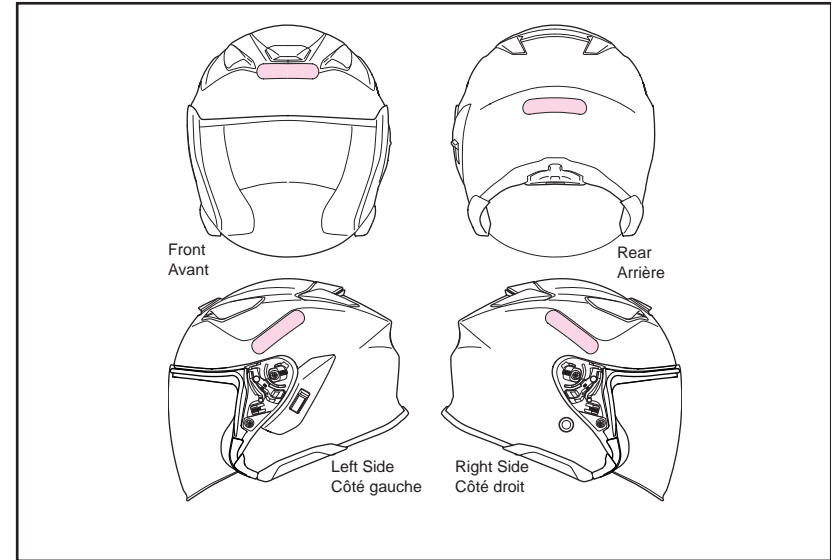

### ⚠️ WARNING

Reflective stickers may be required for the helmet depending on the country or area. If using the helmet in such a country or area, apply reflective stickers on the position shown in the drawing. Before applying the stickers, clean the helmet to remove any oil or dirt from the surface of the helmet.

## Autocollants réfléchissants

### ⚠️ AVERTISSEMENT

Des autocollants réfléchissants peuvent être requis pour le casque selon le pays ou la région. Si vous utilisez le casque dans un tel pays ou une telle région, appliquez les autocollants réfléchissants sur la position indiquée sur le schéma. Avant d'appliquer les autocollants, nettoyez le casque pour enlever toute huile ou toute la saleté de la surface du casque.

## Anti-fog Sheet

Before using the anti-fog sheet, read its instruction manual.



- Daytime use only. Never use anti-fog sheet at night or in any other low visibility condition.
- The anti-fog sheet is made of a material that is easier to scratch than the outer shield/visor. It should be treated with great care.
- The anti-fog sheet may obstruct the rider's view in some riding positions.
- Remove the protective film before using the anti-fog sheet.
- The anti-fog sheet may become saturated with water vapor if the helmet is used continuously in low-temperature, high-humidity conditions, especially with the lower vent closed. This can lead to streaks and fogging. If streaks or fog appears, it may obstruct your view and be very dangerous! In this case, open the shield/visor to circulate air within the helmet to remove the streaks and fog from the helmet.
- Purchase SHOEI DRYLENS 105 or PINLOCK® EVO lens DKS105 for CJ-2 shield/visor for replacement of anti-fog sheet.

\* PINLOCK® is a registered trademark of PINLOCK SYSTEMS B.V.

## Film antibuée

Avant d'utiliser le film antibuée, lisez son mode d'emploi.



- Pour utilisation diurne uniquement. N'utilisez jamais de film antibuée la nuit ou dans toute autre condition de faible visibilité.
- Le film antibuée est conçu dans un matériau plus sensible aux rayures que l'écran externe. Il est donc nécessaire de le manipuler et de l'entretenir avec le plus grand soin.
- Le film antibuée peut gêner la vue du conducteur dans certaines positions de conduite.
- Retirez la pellicule de protection du film antibuée avant utilisation.
- Le film antibuée fait preuve d'une grande efficacité pour éliminer la buée par absorption d'humidité. Toutefois, si le casque est utilisé en continu avec la ventilation basse fermée, par temps froid ou très humide, le film risque de saturer en vapeur d'eau et des traces de buée et de la condensation peuvent apparaître. Dans un tel cas, la condensation risque d'obstruer le champ de vision et rendre la conduite dangereuse. Il est alors nécessaire d'ouvrir la ventilation basse, afin d'augmenter l'apport d'air frais et éradiquer ce phénomène de condensation à l'intérieur du casque.
- Purchase SHOEI DRYLENS 105 or PINLOCK® EVO lens DKS105 for CJ-2 shield/visor for replacement of anti-fog sheet.

\* PINLOCK® est une marque déposée de PINLOCK SYSTEMS B.V.

## Replacing Interior Parts

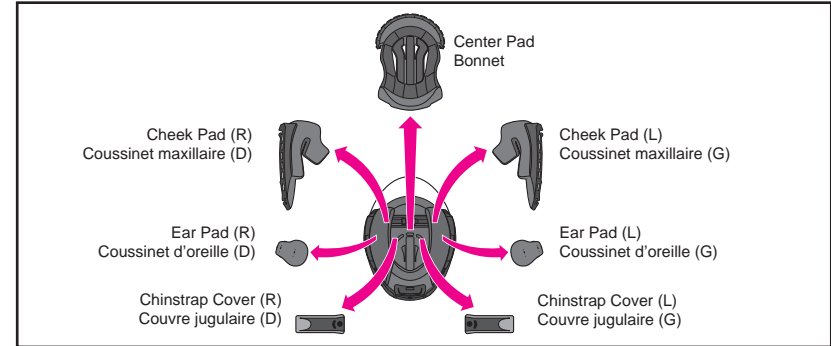

Center pad, right and left cheek pads, right and left chinstrap covers, and right and left ear pads can be removed for washing. You can also adjust the fit of your helmet by switching to the optional pads. Look at the list and drawing of interior parts and check whether the parts are installed or removed. Be sure to always fix the center pad, cheek pads, and chinstrap covers prior to riding. If necessary, use the following table to order the proper interior parts to adjust the fit of your helmet.

Le coussinet central, les coussinets maxillaires droit et gauche, ainsi que les coussinets d'oreilles droit et gauche peuvent être retirés pour être lavés. Vous pouvez également ajuster la taille de votre casque en modifiant l'épaisseur de mousse de certaines de ces pièces (optionnel). Vérifiez à l'aide du schéma et du tableau si toutes les pièces intérieures sont correctement apposées à l'intérieur du casque. Assurez-vous de toujours réinstaller le coussinet central, les coussinets maxillaires et les couvre-jugulaires avant toute utilisation. Si nécessaire, utilisez le tableau ci-dessous pour commander les pièces intérieures adéquates au bon ajustement de votre casque.

## Pad sizes/Taille des coussinets

Helmet Size/Taille de casque		XS	S	M	L	XL	XXL
Center Pad/Bonnets	Optional (firm fit)/Optionnel (plus ferme)	—	S13	M13	L13	XL13	XL9
	<b>Standard/Standard</b>	<b>S13</b>	<b>S9</b>	<b>M9</b>	<b>L9</b>	<b>XL9</b>	<b>XL5</b>
	Optional (loose fit)/Optionnel (plus large)	S9	S5	M5	L5	XL5	—
Cheek Pad/ Coussinet maxillaire	Optional (firm fit)/Optionnel (plus ferme)	—	39	39	39	39	35
	<b>Standard/Standard</b>	<b>39</b>	<b>35</b>	<b>35</b>	<b>35</b>	<b>35</b>	<b>31</b>
	Optional (loose fit)/Optionnel (plus large)	35	31	31	31	31	—

- The same cheek pads can be used with all helmet sizes. For the M size helmet example, choose cheek pad size 31 if you want a looser fit and size 39 for a firmer fit (both are optional parts).
- Center pads varies by model size. Confirm the size of your helmet prior to making a purchase.

- Les mêmes joues peuvent être utilisées pour toutes les tailles de casques. Exemple: pour une taille de casque en M, changez les joues en 39 pour un meilleur maintien ou en 31 pour un maintien plus lâche (ceci est une option).
- Les tailles de bonnet varient suivant la taille du casque. Vérifiez bien la taille de votre casque avant tout achat de bonnet optionnel.

## English

### Removing and Installing Interior Parts

Use the following procedures to remove or install the interior parts.

#### Removing Interior Parts

##### 1. Removing the Cheek Pads

Unfasten the three snaps to remove the cheek pad from the cheek pad base (Drawing 1). Pull the plate notch (a) of the cheek pad out of the cheek pad bracket (A). After this, remove the plate from first the front and then the rear while drawing the cheek pad to the front of the helmet (Drawing 2). Finally, pull the plate notch (b) out of the cheek pad bracket (B) (Drawing 3). Do not pull it hard. **Be sure to pull the front notch (a) out first. If you pull out the rear notch (b) before pulling out notch (a), the plate may be damaged.**

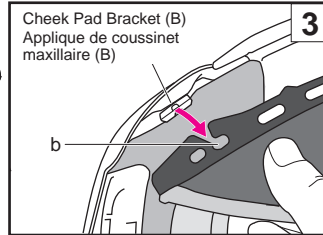
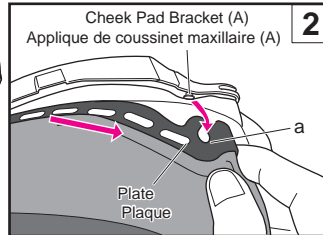
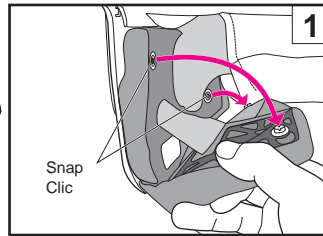

## Français

### Extraction et installation des parties intérieures

Utilisez la procédure suivante pour retirer ou remonter les parties intérieures.

#### Extraction des parties intérieures

##### 1. Extraction des joues

Desserrez les trois clics pour retirer le coussinet maxillaire de la base de coussinets maxillaires (Schéma 1). Tirez l'encoche de plaque (a) du coussinet maxillaire hors de l'applique de coussinet maxillaire (A). Puis, retirez la plaque d'abord de l'avant puis de l'arrière tout en tirant le coussinet maxillaire vers l'avant du casque (Schéma 2). Enfin, tirez l'encoche de plaque (b) hors de l'applique de coussinet maxillaire (B) (Schéma 3). Ne tirez pas trop fort. **Assurez-vous de bien tirer d'abord sur l'encoche avant (a). Si vous commencez par l'encoche arrière (b), cela risque d'endommager la plaque.**

## English

##### 2. Removing the Ear Pads

The ear pads are designed to reduce wind noise. Unfasten the four clasps on the plate from the cheek pad base, as shown in Drawing 4. Remove the ear pad. Remove the other ear pad in the same manner.

##### 3. Removing the Center Pad

After unfastening the two snaps of the rear headpiece (Drawing 5), pull the plate of the front headpiece away from the center (Drawing 6), and then remove the center pad.

##### 4. Removing the Chinstrap Covers

Remove the cheek pad then unfasten the chinstrap cover snap. Remove the cover from the chinstrap (Drawing 7). Remove the other chinstrap cover in the same manner.

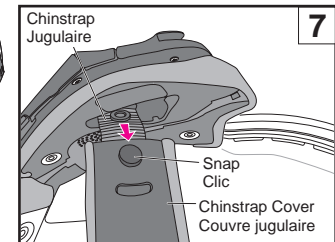
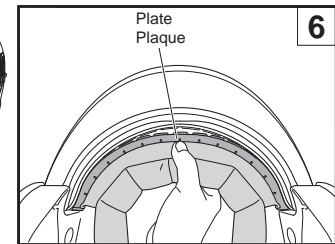
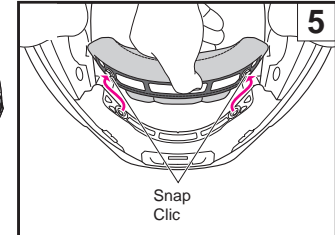
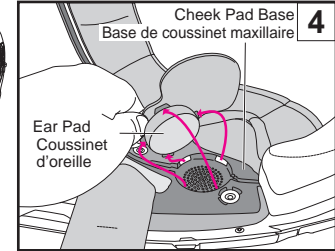
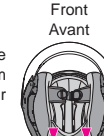

## Français

##### 2. Retirer les coussinets d'oreille

Les coussinets d'oreille sont conçus pour réduire le bruit du vent.

Détachez les 4 attaches sur la plaque de la base des coussinets maxillaires, comme indiqué sur le Schéma 4. Retirez complètement le coussinet d'oreille. Déposez l'autre coussinet d'oreille de la même manière.

##### 3. Extraction du bonnet

Après avoir détaché les deux clics de l'embout arrière (Schéma 5), retirez la plaque de l'embout avant du centre (Schéma 6), puis retirez le coussinet central (bonnet).

##### 4. Extraction des couvre-jugulaires

Retirez au préalable le coussinet maxillaire, puis détachez le clic du couvre jugulaire. Retirez le cache du jugulaire (Schéma 7). Procédez de la même manière pour le côté opposé.

## English

### Installing Interior Parts

#### 1. Installing the Chinstrap Covers

The chinstrap covers can be used on both the left and right sides. While referring to Drawing 8, pass each chinstrap cover through the chinstrap and insert the snap until it clicks into place.

#### 2. Installing the Center Pad

Slide and insert the front plate into the gaps of the bracket from one side (Drawing 9) to another (Drawing 10). Snap the two snaps into place in the rear of the center pad (Drawing 11).

#### 3. Installing the Ear Pads

The ear pads are interchangeable for right and left sides. Place ear pad section (A) between the center pad and the impact absorbing liner as per Drawing 12. Insert the 4 clasps on the plate in the notches of the cheek base. Fix the ear pad in place. Install the other ear pad in the same manner.



With the ear pads installed, the sound from nearby vehicles will be reduced. Please be aware of this while riding.

## Français

### Réinstaller les parties intérieures

#### 1. Installation des couvre jugulaires

Les couvre jugulaires peuvent être utilisés sur les côtés gauche et droit. En vous référant au Schéma 8, faites passer chaque couvre jugulaire dans la jugulaire et insérez le clic jusqu'à ce qu'il s'enclenche.

#### 2. Installation du bonnet

Faites glisser et insérez la plaque avant dans les fentes du support d'un côté (Schéma 9) à l'autre (Schéma 10). Fixez les deux clics en position à l'arrière du coussinet central (bonnet) (Schéma 11).

#### 3. Installation des coussinets d'oreille

Les coussinets d'oreille sont interchangeables pour les côtés gauche et droit. Placez la partie (A) du coussinet d'oreille entre le coussinet central et le calotin d'absorption, comme indiqué sur le Schéma 12. Insérez les 4 attaches sur la plaque dans les encoches de la base de coussinets maxillaires. Fixez le coussinet d'oreille en place. Installez l'autre coussinet d'oreille de la même manière.



Une fois les coussinets d'oreille installés, le bruit des véhicules environnants sera réduit. Veuillez prendre ce facteur en considération lors de la conduite.



Chinstrap Cover (R)  
Couvre jugulaire (R)

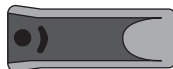

Chinstrap Cover (R)  
Couvre jugulaire (R)

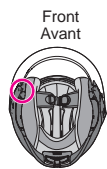

Front  
Avant



Rear  
Arrière

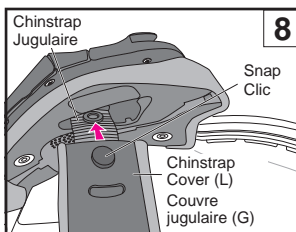

8

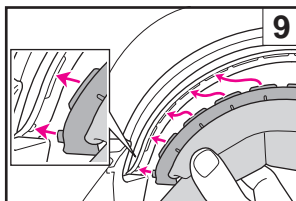

9

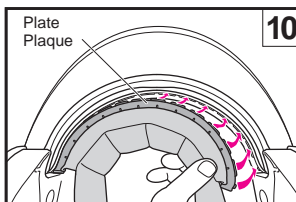

10

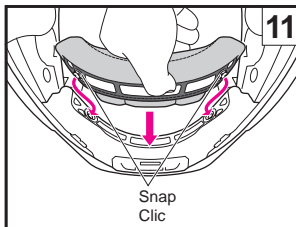

11

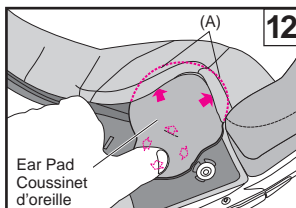

12

## English

#### 4. Installing the Cheek Pads

Before installing the cheek pads, make sure that the two snaps are positioned properly shown in Drawing 13. They may not be fastened if they are not positioned properly.

Identify a right and a left pad.

Insert the notch (b) into a boss of a cheek pad bracket (B) at the rear of the helmet (Drawing 14) and slide it toward the back of the helmet. Then, do forward and insert the notch (a) into a boss of a cheek pad bracket (A) as per Drawing 15. Be sure to slide the plate toward the back of the helmet when you insert the rear section (Drawing 14), otherwise the notch (a) may not fit to the boss.

After the plates are inserted, pass the chinstrap through the hollow section of the cheek pad (Drawing 16). Fasten the snaps in 1 to 2 order by pressing the head of the snaps firmly from the pad side until they click in place. Press the corner of the pad as shown in the Drawing 17 and fit the cheek pad plate securely into the boss of the cheek pad base. Install the other cheek pad in the same manner.

## Français

#### 4. Installation des coussinets maxillaires

Avant d'installer les coussinet maxillaires, assurez-vous que les trois clics sont correctement positionnés comme indiqué sur le Schéma 13. Ils peuvent ne pas être crochetés s'ils n'ont pas été positionnés correctement.

Identifiez un coussinet gauche et un coussinet droit.

Insérez l'encoche (b) dans un bossage d'applique de coussinet maxillaire (B) à l'arrière du casque (Schéma 14) et faites-la glisser vers l'arrière du casque. Ensuite, passez à l'avant et insérez l'encoche (A) dans un bossage d'applique de coussinet maxillaire (A) tel qu'indiqué dans le Schéma 15. Veillez à faire glisser la plaque vers l'arrière du casque en insérant la partie arrière (Schéma 14), sinon l'encoche (a) risque de ne pas être bien en place dans le bossage.

Une fois que les plaques sont fixées, passez le jugulaire à travers l'espace du coussinet maxillaire (Schéma 16). Fixez ensuite les clics dans l'ordre 1 à 2 en pressant fermement la partie intérieure du clic depuis le coussinet, jusqu'à entendre un « clic ». Appuyez sur le coin du coussinet comme indiqué sur le Schéma 17, et ajustez la plaque du coussinet maxillaire fermement dans le bossage de la base de coussinet maxillaire. Installez l'autre coussinet maxillaire de la même manière.

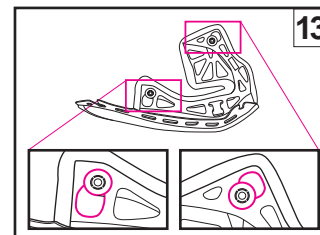

13

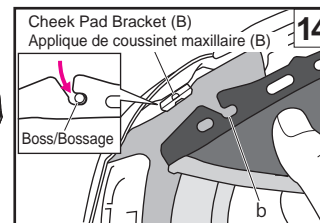

14



Front  
Avant



Rear  
Arrière

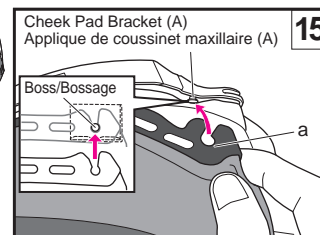

15

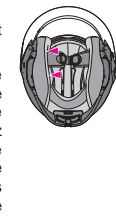

Front  
Avant

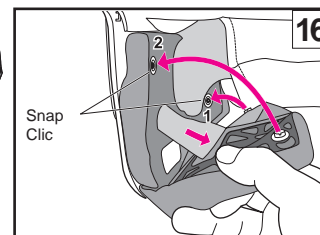

16



Front  
Avant

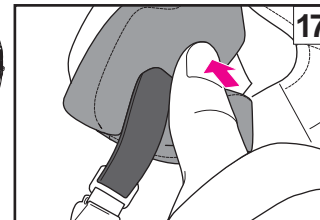

17

## English

### D-ring for Helmet Holder

The D-ring attached to the chinstrap is used to hook the helmet on the motorcycle's helmet holder. The D-ring for the helmet holder is provided with the products only for the U.S.A., Canada, and Mexico.

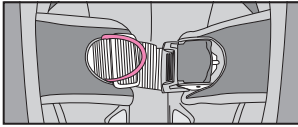

L'anneau en D fixé à la jugulaire est utilisé pour accrocher le casque sur le porte-casque de la moto. L'anneau en D du casque est fourni avec les produits uniquement pour les États-Unis, le Canada et le Mexique.



- When you use the helmet holder, never put the helmet near the motorcycle engine or exhaust systems. The impact absorbing liner and other helmet parts can be damaged by heat.
- Do not ride with the helmet hanging on the motorcycle's helmet holder, as it can cause damage to the helmet and potentially interfere with riding.



- Lorsque vous utilisez le porte-casque, ne placez jamais le casque près du moteur de la moto ou des systèmes d'échappement. La calotte d'absorption et les autres pièces du casque peuvent être endommagées par la chaleur.
- Ne roulez pas avec le casque accroché au porte-casque, car cela pourrait endommager le casque et potentiellement gêner la conduite.

### Important Notice about Handling Interior Parts

- When attaching or detaching a snap, you should hold it near the fastened area and treat it carefully. Fasten the snap firmly until you hear it click.
- You can clean the inner parts by hand washing them or by washing them in a washing machine after placing them in a laundry net. Please treat them carefully when washing. Use lukewarm water. Gently squeeze the parts with a dry towel and dry them in the shade. To prevent damage to the plastic areas of the interior parts, do not wring them strongly and do not fold or bend the plastic areas. Take special care if you are using a washing machine. Do not dry the interior parts with a clothes dryer, as heat can damage the material. The impact absorbing liner (polystyrene foam section) should be wet with a soft cloth dipped in a solution of mild neutral soap and water and then wiped. Allow time for the impact absorbing liner to dry in the shade. Do not dry the impact absorbing liner in the sunlight or use any type of mechanical dryer, as the impact absorbing liner is extremely sensitive to heat. If the impact absorbing liner is exposed to high heat of any kind, contact your dealer or SHOEI directly for a safety evaluation. To prevent damage, do not use any of the following cleaning materials: hot water over 40°C; salt water; any acidic or alkali detergent; benzene, thinner, gasoline, or other organic solvents; glass cleaner; or any cleaner containing organic solvents.

### Notes importantes sur les parties intérieures

- Lorsque vous attachez ou détachez un clic, manipulez-le toujours près du point de fixation, et maniez-le avec précaution. Appuyez fortement sur le clic jusqu'au « clic ».
- Vous pouvez laver les pièces intérieures à la main ou en machine (dans un filet de protection). Manipulez-les avec précaution lors du lavage. Utilisez de l'eau tiède. Pressez légèrement les pièces humides dans une serviette sèche, puis laissez les sécher à l'abri de la lumière. Afin d'éviter tout dommage des parties plastiques de ces pièces, ne les essorez pas fortement et ne pliez jamais les parties plastiques. Faites particulièrement attention lors d'un lavage en machine. Ne séchez pas les parties intérieures au séchoir, et n'utilisez aucune source de chaleur, car ceci endommagerait certaines parties internes. Le calotin polystyrène peut être nettoyé à l'aide d'un chiffon humide trempé dans l'eau savonneuse, et essuyé avec un chiffon sec. Laissez sécher naturellement le calotin à l'abri de la lumière et de la chaleur, et n'exposez jamais le calotin à une quelconque source de chaleur, car le polystyrène y est très sensible. Si votre calotin polystyrène a été exposé à une quelconque source de chaleur, cessez son utilisation et contactez votre revendeur afin que SHOEI puisse évaluer son niveau de sécurité. Pour éviter tout dommage, n'utilisez aucun des produits de nettoyage suivants: eau chaude de plus de 40°C, eau salée, détergent acide ou alcalin, benzène, diluant, essence, solvant organique, produit à vitres, ou tout produit de nettoyage contenant des solvants organiques.

## English

### When Installing the Specific Intercom for J-Cruise3

When installing the specific intercom for J-Cruise3, it is necessary to remove the base covers of the intercom from the left and right sides and the battery space cover at the rear of the helmet.

When installing or removing the intercom main unit, refer to the instruction manual of the specific intercom for J-Cruise3 you use.

#### Removing Intercom Base Cover

Insert the service tool under the tab of the base cover of the intercom and lever the tab upward to remove the cover.



- Store the removed base cover of the intercom in a safe place to prevent losing it.

## Français

### Lors de l'installation de l'intercom spécifique pour le J-Cruise3

Lors de l'installation de l'intercom spécifique pour le J-Cruise3, il est nécessaire de retirer les couvercles de la base de l'intercom des côtés gauche et droit et le couvercle du compartiment de la batterie à l'arrière du casque.

Lors de l'installation ou du retrait de l'unité principale d'intercom, consultez le mode d'emploi de l'intercom spécifique pour le J-Cruise3 que vous utilisez.

#### Retrait du cache de la base de l'intercom

Insérez l'outil d'entretien sous la languette du couvercle de la base de l'intercom et levez la languette vers le haut pour retirer le couvercle.



- Rangez le couvercle de la base de l'intercom que vous avez retiré dans un endroit sûr pour éviter de le perdre.

## English

### Installing the Intercom Base Cover

1. Insert the tab on the front of the intercom base cover into the slit in the base (Drawing 1).
2. Push the tab on the rear of the base cover until it clicks into place (Drawing 2).
3. Confirm that the intercom base cover is installed correctly as shown in Drawing 3. If the tab on the rear is not set into place, push the tab in completely.

## Français

### Installation du cache de la base de l'intercom

1. Insérez la languette à l'avant du couvercle de la base de l'intercom dans la fente de la base (Schéma 1).
2. Appuyez sur la languette située à l'arrière du couvercle de la base jusqu'à ce qu'il s'enclique (Schéma 2).
3. Vérifiez que le couvercle de la base de l'intercom est installé correctement comme indiqué sur le Schéma 3. Si la languette située à l'arrière n'est pas en place, appuyez dessus pour qu'elle s'enclique.

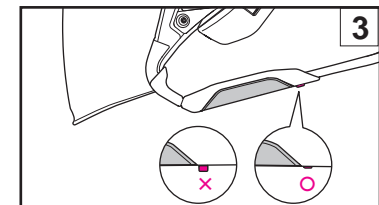
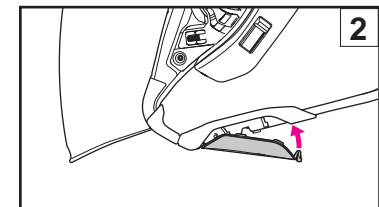
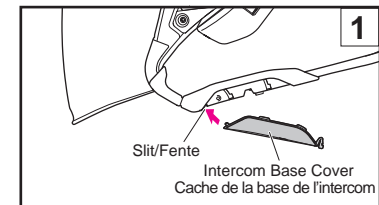
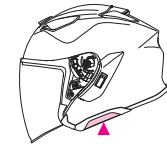
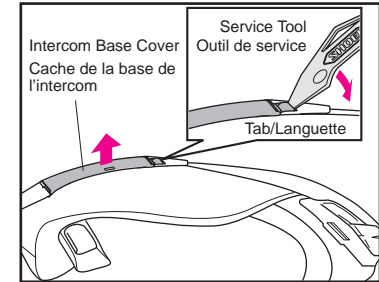

## English

### Removing the Battery Space Cover

To remove the battery space cover, pull the cover toward the front while pushing the battery space tab in the direction of the arrow. After removing the battery space cover, you will find a filter in the battery space. Remove the filter.



Put the removed battery space cover and filter somewhere safe so they are not lost.

## Français

### Dépose du cache de compartiment de batterie

Pour retirer le couvercle du compartiment de la batterie, tirez le couvercle vers l'avant tout en appuyant sur la languette du compartiment de la batterie dans la direction de la flèche. Une fois retiré le couvercle du compartiment de la batterie, vous trouverez un filtre dans le compartiment de la batterie. Retirez le filtre.



Mettez le couvercle du compartiment de la batterie et le filtre que vous avez retirés dans un endroit sûr pour ne pas les perdre.

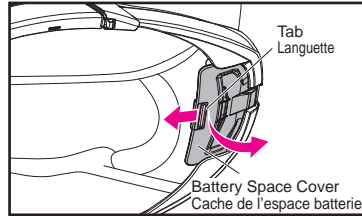

Front  
Avant

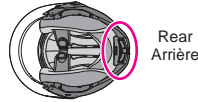

Rear  
Arrière

## English

### Installing the Battery Space Cover

Place the filter in the battery space (Drawing 1). Insert the tabs (4 positions) of the battery space cover into the securing holes in the helmet and press the cover until the battery space tab clicks into place (Drawing 2).

## Français

### Installation du cache de compartiment de batterie

Placez le filtre dans le compartiment de la batterie (Schéma 1). Insérez les languettes (4 positions) du couvercle du compartiment de la batterie dans les trous de fixation du casque et enfoncez-les jusqu'à ce que la languette du compartiment de la batterie s'enclenche (Schéma 2).

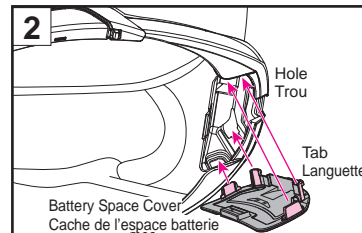
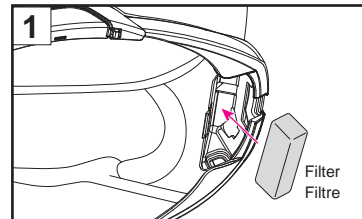

## English

### ⚠ WARNING

- When using the intercom, the sound from nearby vehicles can be impaired depending on the volume settings of the intercom and its connecting devices. Be sure to adjust your volume accordingly so that your hearing is not impaired.
- When the intercom is not installed, be sure to use the helmet with each of the intercom base cover, the battery space cover, and the filter attached.
- When using the intercom base and battery space, be sure to install the specific intercom for J-Cruise3. For information about recommended intercoms, please visit the SHOEI official website ([www.shoei.com](http://www.shoei.com)).
- Read the safety precautions of the intercom you use carefully before using it. For information about handling the intercom, please refer to the instruction manual of the intercom you use.

## Other Cautions

### ⚠ WARNING

- Before use, check that the hooks on both sides of the shield/visor are fit in their hook rails firmly.
- Be sure to always wear the center pad, cheek pads, and chinstrap covers when using the helmet.
- When cleaning and caring for the helmet and shield/visor, do not use any of the following cleaning materials: hot water over 40°C; salt water; any acidic or alkali detergent; benzine, thinner, gasoline, or other organic solvents; glass cleaner; or any cleaner containing organic solvents. If any of these cleaners are used, the helmet's chemical nature may be altered and safety may be hindered.
- If insects become stuck to the helmet during riding and are left in place, the helmet surface may be corroded. They should be removed promptly.
- Be sure to use SHOEI genuine parts when replacing the shield/visor, sun visor, or inner parts.

## Français

### ⚠ AVERTISSEMENT

- Lors de l'utilisation de l'intercom, le son provenant des véhicules à proximité peut être altéré en fonction des réglages du volume de l'intercom et de ses dispositifs de connexion. Assurez-vous de régler le volume en conséquence de manière à ne pas gêner votre ouïe.
- Lorsque l'intercom n'est pas installé, assurez-vous d'utiliser le casque avec chacun des couvercles de la base de l'intercom, le couvercle de compartiment de batterie et le filtre attaché.
- Lors de l'utilisation de la base de l'intercom et du compartiment de batterie, veillez à installer l'intercom spécifique pour le J-Cruise3. Pour plus d'informations sur les intercoms recommandés, veuillez visiter le site web officiel SHOEI ([www.shoei.com](http://www.shoei.com)).
- Lisez attentivement les précautions de sécurité de l'intercom avant de l'utiliser. Pour plus d'informations sur l'utilisation de l'intercom, veuillez vous reporter au mode d'emploi de l'intercom que vous utilisez.

## Autres précautions

### ⚠ AVERTISSEMENT

- Avant toute utilisation, assurez-vous que les crochets et les engrenages de l'écran sont fermement en place.
- Assurez-vous que le bonnet, les mousses de joues et les couvre-jugulaires soient toujours installés lors de l'utilisation de votre casque.
- Lors du nettoyage et de l'entretien de votre casque et de votre écran, n'utilisez aucun des produits de nettoyage suivants: eau chaude de plus de 40°C, eau salée, détergent acide ou alcalin, benzine, diluant, essence, solvant organique, produit à vitres, ou tout produit de nettoyage contenant des solvants organiques. Si l'un de ces produits nettoyants était utilisé, la structure de votre casque en serait altérée, réduisant grandement son niveau de sécurité.
- Les salissures d'insectes laissées trop longtemps sur la surface extérieure du casque peuvent l'altérer. Veillez à les retirer très régulièrement.
- Assurez-vous de n'utiliser que des pièces d'origine SHOEI lors du remplacement de l'écran, de l'écran solaire ou des pièces intérieures.

## English

### Parts List

These optional parts are available for repair or replacement.

Before replacing the parts, carefully read their instruction manuals.

- CJ-2 Shield/Visor
- CJ-2 Shield/Visor Base Set 3 (right and left)
- Q.R.S.A. screws
- QSV-2 Sun Visor
- Anti-fog Sheet
- Upper Air Intake
- Top Air Outlet
- Center Pad
- Cheek Pads (left and right set)
- Chinstrap Covers (left and right set)
- Ear Pads (left and right set)
- Intercom Base Covers (left and right set)
- Battery Case Cover (filter included)

### J-Cruise3 Optional Parts

#### Pads for Fitting Adjustment (Optional)

When riding for long periods, you may feel some tightness in the front, back, left or right areas of your helmet. In this case, you can change the fit by inserting the optional adjustment pad into the top part of the center pad.

Insert the adjustment pad through the opening in the top part as shown in the drawing.

Note 1. After inserting the pad, check that the pad is properly fits into the four corners.

Note 2. This is a common size of pads for fitting adjustment.

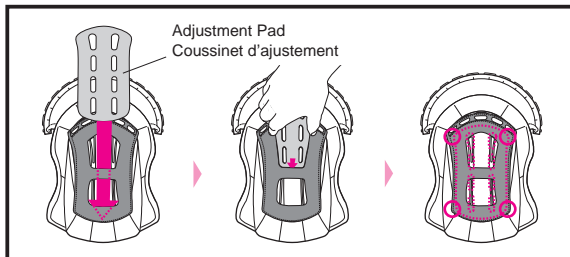

## Français

### Liste des pièces

Ces pièces optionnelles sont disponibles pour réparation ou remplacement.

Pour remplacer ces pièces, veuillez vous référer au manuel les accompagnant.

- Écran CJ-2
- Jeu de 3 bases d'écran CJ-2 (droite et gauche)
- Vis Q.R.S.A.
- Pare-soleil QSV-2
- Film antibuée
- Entrée d'air supérieure
- Évacuation d'air supérieure
- Bonnet
- Coussinets maxillaires (jeu gauche et droit)
- Couvre jugulaires (jeu gauche et droit)
- Coussinets d'oreille (jeu gauche et droit)
- Couvertres de base de l'intercom (un gauche et un droit)
- Couvertre du compartiment de la batterie (filtre inclus)

### Pièces optionnelles J-Cruise3

#### Coussinets pour le réglage de l'ajustement (en option)

Lorsque vous conduisez longtemps, vous pouvez sentir une certaine pression dans les parties avant, arrière, gauche ou droite de votre casque. Dans ce cas, vous pouvez changer l'ajustement en insérant le coussinet d'ajustement optionnel dans la partie supérieure du coussinet central (bonnet).

Insérez le coussinet d'ajustement à travers l'ouverture dans la partie supérieure, comme indiqué sur le schéma.

Remarque 1. Après avoir inséré le coussinet, vérifiez que le coussinet est bien ajusté aux quatre coins.

Remarque 2. Il s'agit d'une taille unique de coussinets pour le réglage de l'ajustement.

## Deutsch

Bitte erst lesen	Informazioni generali	30
Überprüfen der Bestandteile Ihres Helmes	Controllo del contenuto della confezione	31
Beschreibung der Bestandteile	Descrizione delle parti	32
Ventilationssystem	Sistema di ventilazione	33
CJ-2-Visier	Visiera CJ-2	34
Einstellen des CJ-2 Visiers	Regolazione della visiera CJ-2	37,38
Wichtiger Hinweis zum Umgang mit dem CJ-2-Visier	Avviso importante sulla gestione della visiera CJ-2	40
Aufbringen des Silikon-Öls	Applicare olio al silicone	41
Wartungswerkzeug	Strumento di servizio	42
QSV-2 Sonnenblende	Visiera parasole QSV-2	42
Wichtiger Hinweis zum Umgang mit dem Sonnensvisier QSV-2	Avviso importante sulla gestione della visiera parasole QSV-2	44
Reflektierende Aufkleber	Adesivi riflettenti	45
Antibeslagsscheibe	Inserto anti-appannante	46
Austauschen der Polster	Sostituire gli interni	47
Entfernen und Anbringen der Polster	Rimozione ed Installazione parti interne	48
D-Ring für Helmhalter	D-ring per supporto casco	52
Wichtige Hinweise zum Umgang mit dem Polstern	Informazioni importanti per l'uso delle parti interne	52
Beim Einbau der spezifischen Freisprecheinrichtung für den J-Cruise3	Quando si installa l'interfono specifico per J-Cruise3	53
Weitere Vorsichtshinweise	Altre precauzioni	55
Ersatzteile	Elenco componenti	56
J-Cruise3 Optionale Teile	Parti opzionali J-Cruise3	56

## Italiano



**Bitte erst lesen****Dieses Produkt ist ein Motorradhelm.**

Bitte benutzen Sie ihn nur zum Motorradfahren. Bei der Benutzung für andere Aktivitäten könnte er im Falle eines Unfalles keinen ausreichenden Schutz bieten.

**Kein Helm kann den Träger vollständig vor allen möglichen linearen oder rotierenden Stößen schützen, die bei hohen oder niedrigen Geschwindigkeiten auftreten können.**

Für ein Maximum an Sicherheit muss der Helm richtig passen und der Kinnriemen geschlossen sein. Auch mit Helm sollten Sie einen guten Rundumblick haben. Wenn Ihr Helm zu groß ist, kann er während der Fahrt auf Ihrem Kopf verrutschen und Ihre Sicht behindern oder sich bei einem Unfall ablösen, was zu einer Verletzung oder zum Tod führen kann. Genaue Informationen zum Tragen und Schließen des Helmes entnehmen Sie der Anleitung „Richtige Verwendung Ihres Helms“.

Der Inhalt dieser Bedienungsanleitung kann sich jederzeit ändern.

Die Illustrationen in dieser Anleitung können sich vom realen Produkt unterscheiden.

Das Copyright für diese Anleitung liegt bei der SHOEI CO., LTD. Die Vervielfältigung oder Reproduktion ist ohne schriftliche Genehmigung verboten.

**Informazioni generali****Questo prodotto è un casco per motocicletta.**

Non utilizzarlo per scopi diversi dalla guida di una motocicletta. Se si utilizza il casco per altri scopi, potrebbe non fornire una protezione sufficiente in caso di incidente.

**Nessun casco è in grado di proteggere completamente l'utilizzatore da tutti i possibili impatti lineari o rotazionali che potrebbero verificarsi a velocità elevate o basse.**

Per assicurare la massima protezione della testa, il casco deve calzare perfettamente e il cinturino deve essere allacciato sotto il mento. Il casco dovrebbe assicurare una buona visione periferica quando è fissato sulla testa. Se il casco è troppo grande, potrebbe scivolare sulla testa durante la guida, causando l'ostruzione della visuale o la possibile perdita del casco stesso in caso di incidente. Le conseguenze possono essere lesioni gravi o anche la morte. Per comprendere perfettamente come indossare e assicurare il proprio casco, vedere il volantino "Come utilizzare il casco correttamente" che si trova all'interno della confezione.

I contenuti di questo manuale sono soggetti ad aggiornamenti senza notifica.

Le illustrazioni di questo manuale possono differire dal prodotto acquistato.

Il copyright di questo manuale appartengono a SHOEI CO., LTD. Riproduzioni e copie di questo manuale senza permesso scritto sono proibite.

**Überprüfen der Bestandteile Ihres Helmes**

Nach dem Öffnen der Verpackung überprüfen Sie bitte den Inhalt auf Vollständigkeit.

1. Helm
2. Helmbeutel
3. „Richtige Verwendung Ihres Helms“
4. Warnaufkleber (E-3-Markierung: für ECE-R22-Produkte)
5. SHOEI Aufkleber
6. Silikonöl
7. Pin der Antibeschlagsscheibe
8. Wartungswerkzeug
9. Reflektierende Aufkleber (für Frankreich und Chile)

**Controllo del contenuto della confezione**

Dopo aver aperto l'imballo controllare che tutte le parti sotto elencate siano incluse.

1. Casco
2. Sacca Portacasco
3. "Come utilizzare il casco correttamente"
4. Etichetta di avvertenza (targhetta E-3: per prodotti ECE R22)
5. Adesivi con logo SHOEI
6. Olio al silicone
7. Piolino di fissaggio dell'insero anti-appannante
8. Strumento di servizio
9. Adesivi riflettenti (per Francia e Cile)

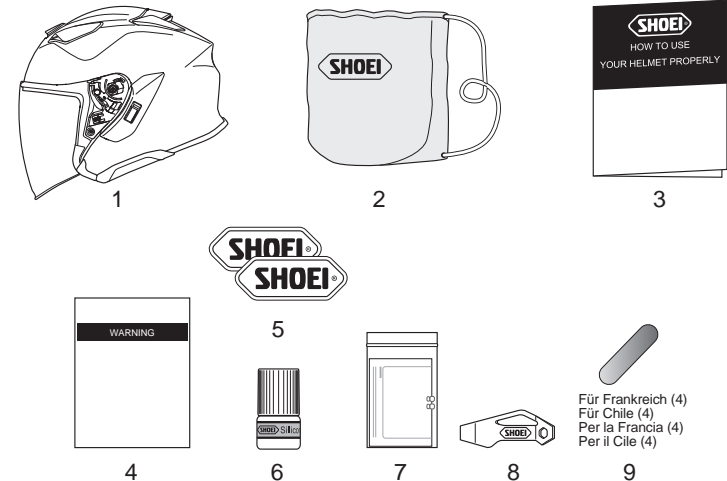

Bitte bewahren Sie die Verpackung für den Fall einer Rücksendung zur Reparatur auf. Bitte achten Sie bei der Entsorgung des Verpackungsmaterials auf eine ordnungsgemäße Einhaltung der gesetzlichen Vorschriften.



Raccomandiamo di conservare l'imballaggio originale ed il materiale di protezione che potrebbero servire per spedire il casco per eventuali riparazioni e sostituzioni.

## Deutsch

### Beschreibung der Bestandteile

1. CJ-2-Visier
2. QSV-2 Sonnenvisier
3. Halter des Sonnenvisiers
4. Oberer Lufteinlass
5. Helmschale
6. Stoßabsorbierender EPS-Kern
7. Oberer Luftauslass
8. Visierbefestigung
9. Betätigungshebel für Sonnenvisier
10. Batteriefachabdeckung
11. Grundplattenabdeckung der Freisprecheinrichtung
12. Kinnriemen

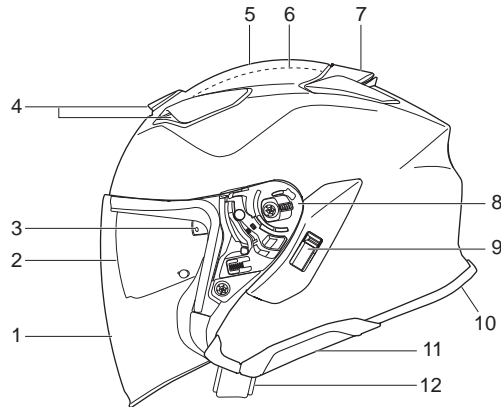

Rechts  
Destra

Links  
Sinistra

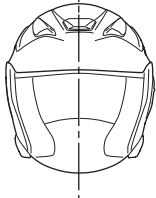

In dieser Anleitung sind die Begriffe „Links“ und „Rechts“ aus Sicht des Helmträgers zu verstehen.

Con “destra” e “sinistra” in questo manuale sono da intendersi quelle del pilota che indossa il casco.

## Italiano

### Descrizione delle parti

1. Visiera CJ-2
2. Visiera parasole QSV-2
3. Supporto della visiera parasole
4. Presa d'aria superiore
5. Calotta
6. Calotta interna
7. Uscita d'aria superiore
8. Base visiera
9. Leva visiera parasole
10. Coperchio del vano batteria
11. Coperchio della base interfono
12. Cinturino

## Deutsch

### Ventilationssystem

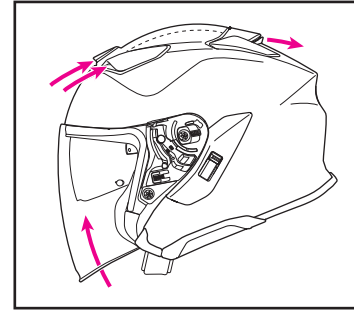

### Belüftungssystem Antibeschlag-Visier

#### Sistema di ventilazione visiera anticondensa

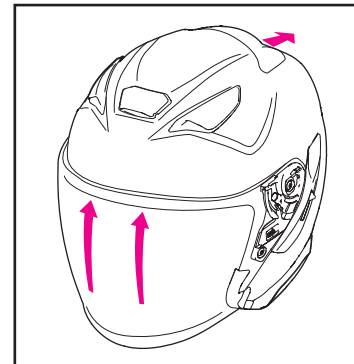

## Italiano

### Sistema di ventilazione

#### Oberer Lufteinlass Preso d'aria superiore

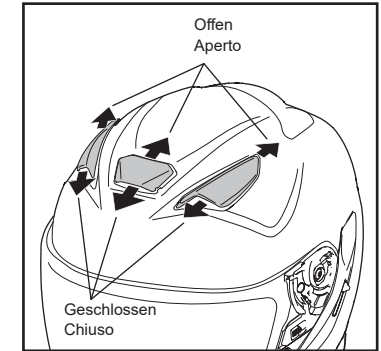

#### Oberer Luftauslass Uscita d'aria superiore

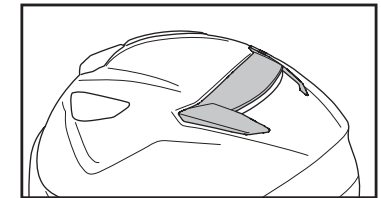

Hinweis: Die Lüftungsschlitze haben keinen manuellen Mechanismus zum Öffnen/Schließen.

Nota: Non è presente alcun meccanismo di apertura/chiusura manuale per le bocchette.



Das Öffnen der Ventilation kann zu erhöhtem Geräuschpegel führen.



L'apertura delle prese d'aria può provocare un innalzamento del livello di rumorosità.

## Deutsch

### CJ-2-Visier

⚠️ Bevor Sie das Visier zum ersten Mal nach dem Kauf des Helms verwenden, vergewissern Sie sich, dass die Schutzfolie abgezogen ist.

Wenn das Visier CJ-2 vollständig abgesenkt ist, rastet es in den Stopper ein und wird verriegelt. Wir empfehlen Ihnen, das Visier während der Fahrt immer in dieser Stellung zu belassen. Um das Visier zu öffnen, drücken Sie den unteren linken Teil des Visiers nach außen, während Sie es öffnen.

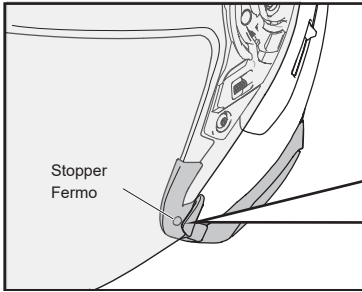

#### Leicht geöffnete Position

Wenn das Visier beschlagen ist, kann der Beschlag entfernt werden, indem das Visier in eine leicht geöffnete Position wie in der Zeichnung gebracht wird und das Motorrad mit niedriger Geschwindigkeit gefahren wird, damit die Luft im Helm zirkulieren kann.

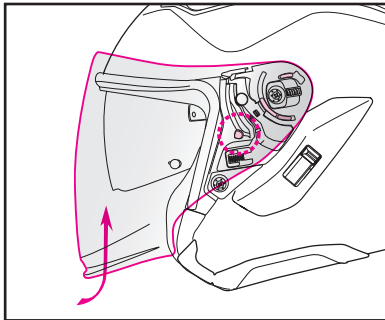

## Italiano

### Visiera CJ-2

⚠️ Prima di utilizzare la visiera per la prima volta dopo l'acquisto, rimuovere la pellicola di protezione.

Quando la visiera CJ-2 è completamente abbassata, si aggancia al fermo e si blocca. Raccomandiamo di usare la visiera in questa posizione durante la guida della motocicletta. Per aprire la visiera, premere la parte sinistra inferiore della visiera verso l'esterno mentre la si apre.



Drücken Sie diesen Teil nach außen, um das Visier zu öffnen.  
Spingere questa parte verso l'esterno per aprire la visiera.

#### Posizione leggermente aperta

Nel caso in cui la visiera sia appannata, l'appannamento può essere rimosso impostando la visiera in una posizione leggermente aperta come illustrato nel disegno e conducendo la motocicletta a bassa velocità per far circolare l'aria all'interno del casco.

## Deutsch

### Abnehmen des CJ-2-Visiers

1. Öffnen Sie das CJ-2-Visier vollständig (Zeichnung 1).
2. Ziehen Sie den Hebel nach unten und halten Sie das Visier zu sich nach oben, um die Haken (A) und (B) zu lösen (Zeichnung 2).
3. Haken Sie dann den Haken (C) in Pfeilrichtung aus der Hakenschiene aus, um das Visier abzunehmen (Zeichnung 3).
4. Nehmen Sie auch die gegenüberliegende Seite auf die gleiche Weise ab.

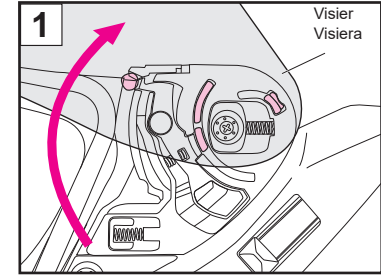

## Italiano

### Rimozione della visiera CJ-2

1. Aprire la visiera CJ-2 fino alla posizione di apertura completa (Disegno 1).
2. Mentre si tira il grilletto verso il basso, tenere in alto la visiera verso di sé per staccare i ganci (A) e (B) (Disegno 2).
3. Successivamente, staccare il gancio (C) dalla guida gancio nella direzione della freccia per rimuovere la visiera (Disegno 3).
4. Rimuovere anche il lato opposto nello stesso modo.

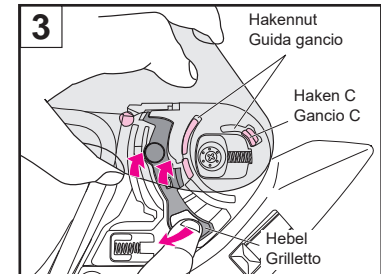
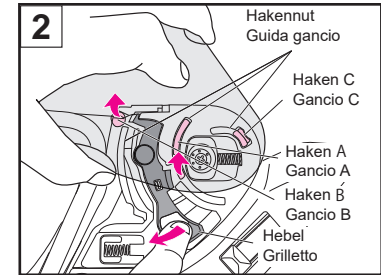

## ⚠️ WARNUNG

Fahren Sie das Motorrad nicht mit hoher Geschwindigkeit, wenn das Visier leicht geöffnet ist. Das Visier kann sich unerwartet vollständig öffnen, was zu gefährlichen Situationen führen kann.

## ⚠️ AVVERTENZA

Non guidare la motocicletta ad alta velocità con la visiera in posizione leggermente aperta. La visiera può aprirsi completamente in modo imprevisto ed essere molto pericolosa.

### Einsetzen des CJ-2-Visiers

1. Bringen Sie das Visier in die vollständig geöffnete Stellung und setzen Sie den Haken (C) des Visiers gemäß der Zeichnung 4 ein.
2. Drücken Sie den mit dem Pfeil angezeigten Bereich nach unten, bis er einrastet (Zeichnung 5) und führen Sie Haken (A) und (B) in die Hakenschienen (Zeichnung 6) ein.
3. Bringen Sie auch die gegenüberliegende Seite auf die gleiche Weise an.
4. Öffnen und schließen Sie dann das Visier einige Male und stellen Sie sicher, dass beide Haken fest in ihren Hakenschienen befestigt sind.

### ⚠️ WARNUNG

Wenn die Haken nicht sicher in die Hakenschiene eingeführt sind, kann sich das Visier während der Fahrt lösen und es kann zu einem Unfall kommen. Öffnen und schließen Sie nach dem Anbringen des CJ-2-Visiers das Visier einige Male und stellen Sie sicher, dass der Haken und die Hakenschienen sicher einrasten. Kontrollieren Sie bei vollständig geschlossenem Visier, dass die Visierlasche vom Stopper umschlossen wird.

### Installazione della visiera CJ-2

1. Regolare la visiera alla posizione completamente aperta e inserire il gancio (C) della visiera come da Disegno 4.
2. Spingere verso il basso l'area indicata dalla freccia finché non scatta in posizione (Disegno 5) e inserire i ganci (A) e (B) nelle guide ganci (Disegno 6).
3. Collegare anche il lato opposto nello stesso modo.
4. Infine, aprire e chiudere la visiera alcune volte e assicurarsi che entrambi i ganci siano fissati saldamente nelle relative guide ganci.

### ⚠️ AVVERTENZA

Se i ganci non sono saldamente inseriti nelle guide ganci, la visiera potrebbe staccarsi durante la guida e potrebbe verificarsi un incidente. Dopo aver installato la visiera CJ-2, aprirla e chiuderla alcune volte per confermare che i ganci e le guide ganci si incastrano correttamente. Con la visiera completamente chiusa, controllare che il blocco visiera sia serrato dal fermo.

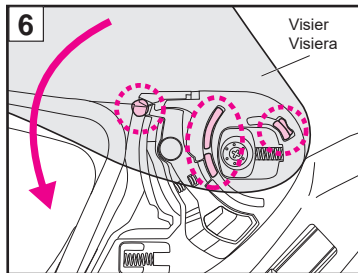
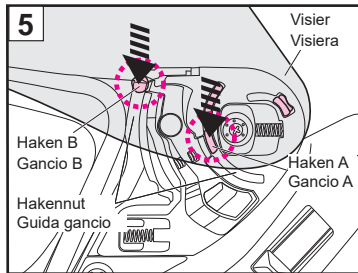
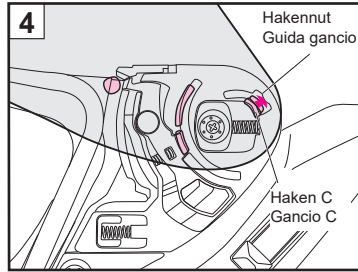

### Einstellen des CJ-2 Visiers

Wenn das Visier die Visierleiste nicht sicher berührt, oder das Visier nach dem Auswechseln des Visiers oder der Grundplatte nicht geschlossen werden kann, stellen Sie die Visierbefestigung wie folgt ein.

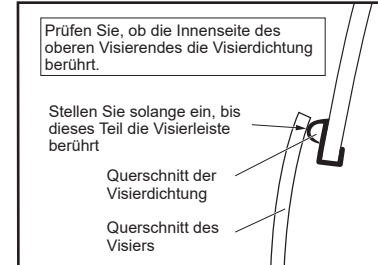

### Wenn zwischen dem Visier und der Visierdichtung eine Lücke vorhanden ist:

1. Entfernen Sie das Visier und lösen Sie dann die beiden Schrauben ausreichend auf der rechten und linken Seite (insgesamt an vier Stellen), sodass sich die Visiergrundplatte bewegen kann.

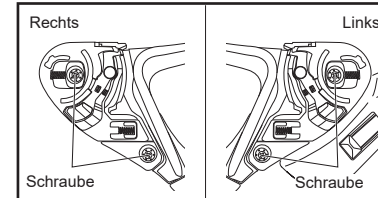

2. Richten Sie das untere Loch in der Visierbefestigung mit der Mitte des unteren Schraubenlochs in der Auf/Ab- und Links/Rechts-Richtung aus und ziehen Sie die Schraube an.

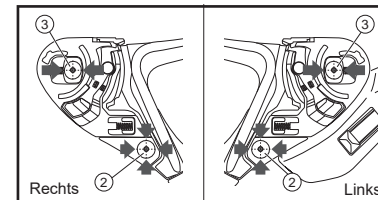

3. Richten Sie anschließend das obere Loch in der Visierbefestigung mit der Mitte des Schraubenlochs in der Links-/Rechts-Richtung aus und ziehen Sie die Schraube fest.

4. Ziehen Sie die Visierbefestigung auf der anderen Seite des Helms auf die gleiche Weise fest.
5. Bringen Sie das Visier an.
6. Vergewissern Sie sich, dass die Haken richtig in die Hakenschienen passen.

### Wenn nach dem Einstellen der Position der Visierbefestigung ein Spalt verbleibt:

7. Lösen Sie auf der rechten Seite des Helms die obere Schraube und lassen Sie dabei die untere Schraube festgezogen. Drehen Sie anschließend die Visierbefestigung ganz leicht nach hinten, wobei Sie die untere Schraube als Achse verwenden, und ziehen Sie dann die obere Schraube an. Montieren Sie das Visier und prüfen Sie es auf eventuelle Lücken.

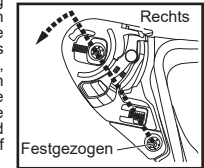

### Wenn die Lücke nach der Neueinstellung der Visierbefestigung in Schritt 7 weiterhin besteht:

8. Lösen Sie dieses Mal die obere Schraube der linken Seite des Helms, während Sie die untere Schraube festgezogen lassen. Drehen Sie anschließend die Visierbefestigung ganz leicht nach hinten, wobei Sie die untere Schraube als Achse verwenden, und ziehen Sie dann die obere Schraube an. Montieren Sie das Visier und prüfen Sie es auf eventuelle Lücken.

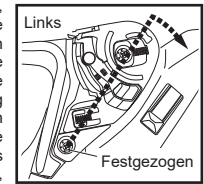

### Wenn sich das Visier zu nahe an der Visierleiste befindet:

9. Lösen Sie die obere Schraube der rechten Helmseite (wobei die untere Schraube noch in der Mitte des Visierbefestigungsloches befestigt ist) und drehen Sie die Visierbefestigung leicht im Uhrzeigersinn, und ziehen Sie dann die obere Schraube an. Bringen Sie das Visier an und überprüfen Sie, ob es sich leichtgängig öffnet bzw. schließt und keine Lücke zwischen Visier und Visierdichtung vorhanden ist. Wenn das Visier immer noch zu nah ist, gehen Sie genauso vor, um die Visierbefestigung auf der linken Seite einzustellen.

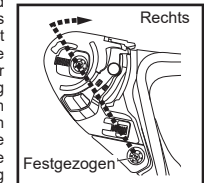

Nach dem Einstellen des Visiers siehe „Auftragen von Silikonöl“ und Silikonöl auf die Visierdichtung auftragen.

## Regolazione della visiera CJ-2

Se la visiera non entra in contatto in modo sicuro con la modanatura della finestra o se la visiera non può essere chiusa dopo aver sostituito la visiera stessa o la sua base, regolare la base della visiera seguendo la procedura di seguito.

Regolare fino a quando la visiera non tocca la modanatura della finestra.

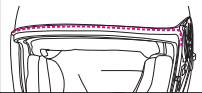

Controllare che la parte interna dell'estremità superiore della visiera tocchi la modanatura della finestra.

Regolare fino a quando questa parte non tocca la modanatura della finestra

Sezione trasversale della modanatura della finestra  
Sezione trasversale della visiera

## Se è presente uno spazio tra la visiera e la modanatura della finestra:

1. Rimuovere la visiera, quindi allentare a sufficienza le due viti sui lati destro e sinistro (quattro posizioni in totale) in modo che la base della visiera possa muoversi.

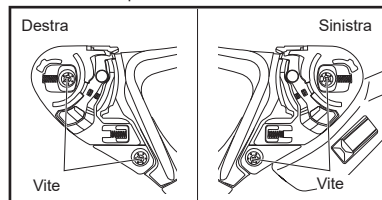

2. Allineare il foro inferiore nella base della visiera con il centro del foro inferiore della vite nelle direzioni alto/basso e sinistra/destra, quindi serrare la vite.

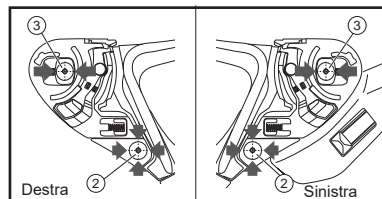

3. Quindi, allineare il foro superiore della base della visiera con il centro del foro della vite superiore nella direzione sinistra/destra e serrare la vite.

4. Serrare la base della visiera sull'altro lato del casco nello stesso modo.
5. Installare la visiera.
6. Verificare che i ganci si inseriscano perfettamente nelle guide ganci.

## Se è presente uno spazio dopo aver regolato la posizione della base della visiera:

7. Sul lato destro del casco, allentare la vite superiore mentre si mantiene serrata la vite inferiore. Quindi, ruotare leggermente la base della visiera verso la parte posteriore usando la vite inferiore come asse e serrare la vite superiore. Installare la visiera e controllare che non vi siano spazi.

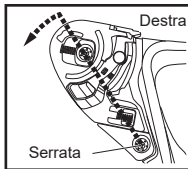

## Se lo spazio è ancora presente dopo aver regolato nuovamente la base della visiera al passaggio 7:

8. Questa volta, allentare la vite superiore sul lato sinistro del casco, mantenendo la vite inferiore serrata. Quindi, ruotare leggermente la base della visiera verso la parte posteriore usando la vite inferiore come asse e serrare la vite superiore. Installare la visiera e controllare che non vi siano spazi.

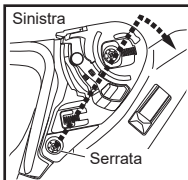

## Se la visiera è troppo vicina alla modanatura della finestra:

9. Allentare la vite superiore del lato destro del casco (con la vite inferiore ancora fissata al centro del foro nella base della visiera) e ruotare la base della visiera leggermente in senso orario, quindi serrare la vite superiore. Installare la visiera e controllare che si apra o si chiuda agevolmente e che non vi sia spazio tra la visiera e la modanatura della finestra. Se la visiera è ancora troppo vicina, utilizzare la stessa procedura per regolare la base della visiera sul lato sinistro.

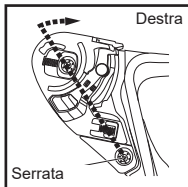

Dopo aver regolato la visiera, fare riferimento a "Applicazione dell'olio al silicone" e applicare dell'olio al silicone alla modanatura della finestra.

## ⚠️ WARNUNG

Lesen Sie die Anweisungen und Warnungen in der Gebrauchsanleitung sorgfältig durch, bevor Sie das Visier verwenden. Sie sind dafür verantwortlich, dass Ihre Nutzung des Visiers in Übereinstimmung mit allen vor Ort geltenden Gesetzen geschieht.

- Die Lichtdurchlässigkeit der Visiere Spectra (verspiegelt) und Dark Smoke ist geringer als von der ECE R22/06 gefordert. Daher sind sie nicht amtlich zugelassen. Wenn sie jedoch bei starker Sonneneinstrahlung beim Fahren auf Rennstrecken über längere Zeit verwendet werden, können sie die Ermüdung Ihrer Augen im Vergleich zu einem amtlich zugelassenen Visier stärker lindern.
- Getönte oder verspiegelt Visiere verringern die Lichtdurchlässigkeit und können die Sicht des Fahrers unter bestimmten Umständen beeinträchtigen, was die Wahrscheinlichkeit eines Unfalls mit Verletzungs- oder sogar Todesfolge erhöhen kann.
- Verwenden Sie ein getöntes oder verspiegeltes Visier niemals nachts, in Tunneln, bei Regen oder Nebel oder in anderen Situationen mit schlechter Sicht. Diese Visiere sind nur tagsüber zu benutzen.
- Verwenden Sie kein getöntes oder verspiegeltes Visier zusammen mit dem integrierten Sonnenvisier des Helms, einer Sonnenbrille oder einem anderen Produkt, das die Lichtdurchlässigkeit reduziert. Das könnte Ihre Sicht beeinträchtigen und zu gefährlichen Situationen führen.
- Wenn eine beschlagene Antbeschlagsscheibe an diesen Visieren angebracht wird, verringert sich die Lichtdurchlässigkeit um bis zu 10 %.

Falls ein getöntes oder verspiegeltes Visier zusammen mit dem integrierten Sonnenvisier in den USA benutzt wird, sind die Anforderungen an die Lichtdurchlässigkeit gemäß VESC-8\* nicht erfüllt. Verwenden Sie ein getöntes oder verspiegeltes Visier nicht in einer Weise an Ihrem Helm, die nicht der VESC-8\* entspricht. Andernfalls kann Ihre durch das getönte oder verspiegelte Visier eingeschränkte Sicht einen Unfall sowie schwere oder tödliche Verletzungen verursachen.

VESC-8 : Vehicle Equipment Safety Commission regulation NO.8 for motorcyclist eye protection  
Dieser Standard ist weit verbreitet und wird in 36 Staaten der USA mit dem Gesetz zum Augenschutz von Motorradfahrern angewandt.

## ⚠️ AVVERTENZA

Leggere le istruzioni e le avvertenze contenute nel manuale utente prima di utilizzare questa visiera. È responsabilità dell'utente assicurarsi che l'utilizzo di questa visiera sia conforme a tutte le leggi nazionali o locali.

- Il rapporto di trasmissione della luce delle visiere Spectra (a specchio) e Dark Smoke è inferiore ai requisiti di ECE R22/06. Pertanto, le visiere non sono omologate. Tuttavia, quando vengono utilizzate per la guida in un circuito per lungo tempo sotto una forte luce solare, possono alleviare meglio l'affaticamento degli occhi rispetto alla visiera omologata.
- Le visiere fumé o a specchio riducono la trasmissione della luce e possono compromettere il campo visivo del conducente in alcune circostanze, aumentando la probabilità di incidenti che possono causare lesioni o morte.
- Non utilizzare una visiera fumé o a specchio di notte, in gallerie, sotto la pioggia o con la nebbia, o in altre condizioni di scarsa visibilità. Queste visiere sono destinate al solo uso diurno.
- Non utilizzare una visiera fumé o a specchio in combinazione con la visiera parasole interna del casco, con occhiali da sole o con altri prodotti che riducono la trasmissione della luce. Ciò potrebbe ostruire la visuale e può essere molto pericoloso.
- Quando l'inserito anti-appannante anti nebbia è fissato su queste visiere, il rapporto di trasmissione della luce diminuisce al massimo del 10%.

Se la visiera fumé o a specchio viene utilizzata in combinazione con la visiera parasole negli Stati Uniti, il requisito del rapporto di trasmissione della luce specificato dalla norma VESC-8\* non viene soddisfatto. Non utilizzare una visiera fumé o a specchio sul casco in un modo che non soddisfi la norma VESC-8\*. Altrimenti, la visione limitata da una visiera fumé o a specchio potrebbe causare un incidente con lesioni gravi o mortali.

VESC-8 : Vehicle Equipment Safety Commission regulation NO.8 for motorcyclist eye protection (norma n. 8 della Vehicle Equipment Safety Commission per la protezione degli occhi dei motociclisti)

Questa norma è ampiamente referenziata ed è applicata dai 36 stati negli USA con la legge per l'utilizzo di una protezione per gli occhi per i motociclisti.

## Wichtiger Hinweis zum Umgang mit dem CJ-2-Visier

- Verwenden Sie nicht das getönte oder Spectra-Visier und das Sonnenvisier zusammen. Dadurch wird Ihre Sicht eingeschränkt, was sehr gefährlich sein kann.
- Schmutz und Kratzer auf dem Visier können die Sicht während der Fahrt beeinträchtigen und zu gefährlichen Situationen führen! Wenn das CJ-2-Visier verschmutzt oder verkratzt ist, dürfen Sie es nicht mehr verwenden. Nehmen Sie das Visier ab und reinigen oder ersetzen Sie es.
- Reinigen Sie das Visier mit einer Lösung aus milder, neutraler Seife und Wasser. Spülen Sie es gründlich mit sauberem Wasser ab und trocknen Sie es mit einem weichen Tuch. **Benutzen Sie auf keinen Fall diese Reinigungsmittel: über 40 °C heißes Wasser; Salzwasser; saure oder alkalische Reinigungsmittel; Waschbenzin; Verdüner; Benzin oder andere organische Lösungsmittel; Glasreiniger; oder andere Reinigungsmittel, die organische Lösungsmittel enthalten.** Durch die Verwendung dieser Reinigungsmittel können die chemischen Eigenschaften des Visiers verändert werden, und die Sicherheit kann beeinträchtigt werden.
- Fahren Sie nicht mit einem beschlagenen Visier. Das könnte Ihre Sicht beeinträchtigen und zu gefährlichen Situationen führen. Wenn das CJ-2-Visier beschlagen ist, öffnen Sie den unteren Lufteinlass, damit Luft durch den Helm strömen kann und die Feuchtigkeit vom Visier entfernt wird. Die Verwendung der Antibeschlagsscheibe ist ebenfalls ein wirksames Mittel gegen Beschlag.
- Verwenden Sie immer die originale Antibeschlagsscheibe von SHOEI für das entsprechende Visier. Lesen Sie bitte die beiliegenden Anweisungen zur Anbringung der Antibeschlagsscheibe.
- Entfernen Sie vor der Verwendung des Visiers die Schutzfolie.
- Nach der Reinigung oder dem Austausch der Visierbefestigung schließen Sie das Visier und achten Sie darauf, dass es rundum mit der Visierdichtung in Berührung kommt. Wenn eine Lücke zwischen dem Visier und der Visierdichtung besteht, regulieren Sie die Position der Visierbefestigung und beseitigen Sie die Lücke, da sie zum Eindringen von Wind oder Lärm führen kann.
- Zum Anziehen der Schrauben verwenden Sie einen Kreuzschlitzschraubendreher der Größe 2 vertikal und drehen ihn vorsichtig. Bei Verwendung eines falschen Schraubenziehers oder elektrischen Schraubenziehers können Schrauben beschädigt werden. Benutzen Sie eine Original-Schraube aus Aluminium für den Austausch. Wenn eine Schraube zu fest angezogen wird, kann sie beschädigt werden. (empfohlenes Anzugsmoment: 80 cN•m oder etwa 8 kgf•cm)
- Kleben Sie keine Aufkleber in Ihr Sichtfeld.
- Wenn sich das Visier schwer öffnen oder schließen lässt oder ein Reibgeräusch zu hören ist, tragen Sie Silikonöl auf die Visierleiste auf. Einzelheiten zu den Anwendungspunkten finden Sie unter „Aufbringen des Silikon-Öls“.

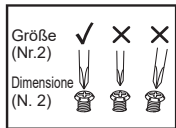

## Avviso importante sulla gestione della visiera CJ-2

- Non usare una visiera colorata o Spectra e una visiera parasole insieme. Altrimenti, la visione sarà limitata e ciò potrebbe essere molto pericoloso.
- Sporco e graffi sulla visiera potrebbero ostruire la visuale durante la guida e possono essere molto pericolosi! Se la visiera CJ-2 si sporca o si graffia, interromperne immediatamente l'uso. Rimuovere la visiera e pulirla o sostituirla.
- La visiera deve essere lavata con una soluzione di sapone neutro delicato e acqua. Risciacquare bene con acqua pulita e asciugare con un panno morbido. **Non utilizzare i seguenti materiali per la pulizia: acqua calda oltre i 40 °C, acqua salata, detergente acido o alcalino, solventi, benzina o altri solventi organici, detergente per vetri o altri detergenti contenenti solventi organici.** Se viene utilizzato uno di questi detergenti, la natura chimica della visiera potrebbe essere alterata e la sicurezza potrebbe essere ostacolata.
- Non guidare con una visiera appannata. Ciò potrebbe ostruire la visuale e può essere molto pericoloso. Se la visiera CJ-2 è appannata, aprire la presa d'aria inferiore per far circolare l'aria all'interno del casco e rimuovere l'appannamento dalla visiera. L'uso dell'insero anti-appannante è anche efficace nell'arrestare l'appannamento.
- Utilizzare sempre l'insero anti-appannante originale SHOEI per la visiera applicabile. Per il montaggio dell'insero anti-appannante, leggere le istruzioni allegate all'interno.
- Rimuovere la pellicola di protezione prima di usare la visiera.
- Dopo la pulizia o la sostituzione della base, chiudere la visiera e assicurarsi che tocchi la modanatura della finestra tutto intorno. Se vi è uno spazio tra la visiera e la modanatura della finestra, regolare la posizione della base della visiera ed eliminarlo lo spazio, perché ciò potrebbe causare l'ingresso continuo di vento o rumore.
- Per serrare le viti, applicare un cacciavite a croce n. 2 verticalmente e ruotarlo con attenzione. Se viene usato un cacciavite di dimensioni non corrette o un cacciavite elettrico, una testa della vite potrebbe rompersi. Usare solo una vite originale in alluminio per la sostituzione. Se una vite è serrata eccessivamente, potrebbe rompersi. (Coppia consigliata: 80 cN•m o circa 8 kgf•cm)
- Non applicare alcun adesivo o nastro sul campo visivo della visiera.
- Se diventa difficile aprire o chiudere la visiera, o se emette un rumore di sfregamento, applicare dell'olio al silicone sulla guarnizione della visiera. Fare riferimento a "Applicare olio al silicone" per i dettagli sui punti di applicazione.

## Aufbringen des Silikon-Öls

Tragen Sie Silikon-Öl auf, nachdem Sie Staub und Schmutz abgewischt haben. Wischen Sie nach dem Auftragen jegliches überschüssige Silikon-Öl ab. Regelmäßige Wartung wird empfohlen, um anhaltenden Komfort bei der Verwendung des Helms zu gewährleisten.

### Auftragen des Silikon-Öls auf die Visierleiste

Um die Haftung zwischen Visier und Visierleiste zu erhalten, tragen Sie eine kleine Menge des mitgelieferten Silikon-Öls entlang der gepunkteten Linie auf. Wenn Silikon-Öl am Visier haftet, kann dies die Sicht beeinträchtigen. Stellen Sie sicher, dass Sie überschüssiges Öl abwischen.

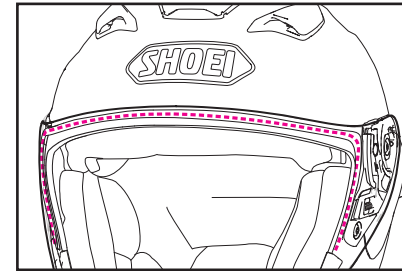

### Auftragen des Silikonöls auf die Hakenschienen

Wenn das Visier schwer zu öffnen bzw. zu schließen ist oder ein Reibgeräusch erzeugt, tragen Sie eine kleine Menge Silikonöl auf das in der Zeichnung gezeigte Teil auf.

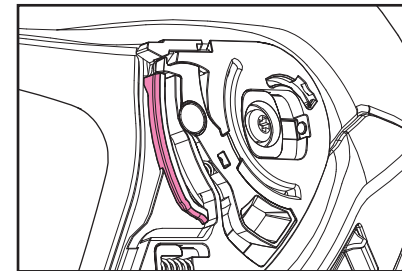

## Applicare olio al silicone

Applicare l'olio al silicone dopo aver rimosso la polvere e lo sporco. Rimuovere anche l'olio al silicone in eccesso dopo l'applicazione. Si consiglia di eseguire regolarmente la manutenzione per garantire un comfort continuo nell'utilizzo del casco.

### Applicazione dell'olio al silicone sulla guarnizione della visiera

Per mantenere l'adesione tra la visiera e la guarnizione, applicare una piccola quantità di olio al silicone in dotazione lungo la linea tratteggiata. Se l'olio al silicone aderisce alla visiera, potrebbe compromettere la visibilità. Assicurarsi di aver rimosso l'olio in eccesso.

### Applicazione dell'olio al silicone sulle guide ganci

Se diventa difficile aprire o chiudere la visiera, o se viene emesso un rumore di sfregamento, applicare una piccola quantità di olio al silicone in dotazione sulla parte indicata nel disegno.

## Deutsch

### Wartungswerkzeug

Das Wartungswerkzeug wird in folgenden Fällen benötigt.

- Zum Abnehmen der Sonnenblende (Siehe unter „Entfernen der QSV-2 Sonnenblende“.)
- Entfernen der Grundplattenabdeckung der Freisprecheinrichtung (Siehe „Beim Einbau der spezifischen Freisprecheinrichtung für den J-Cruise3“.)
- Einstellen der Antibeschlagscheibe (Siehe die Zeichnung.)

Beziehen Sie sich für das Einstellungsverfahren der Antibeschlagscheibe auf deren Bedienungsanleitung.

## Italiano

### Strumento di servizio

Service tool is the tool to be used in following cases.

- Rimozione della visiera parasole (Fare riferimento a "Rimozione della visiera parasole QSV-2".)
- Rimozione del coperchio della base interfono (Fare riferimento a "Quando si installa l'interfono specifico per J-Cruise3".)
- Regolazione inserto anti-appannante (Fare riferimento al disegno.)

Per la procedura di regolazione dell'inserto anti-appannante, fare riferimento al relativo manuale di istruzioni.

## Deutsch

### QSV-2 Sonnenblende

Das QSV-2-Sonnensvisier kann mit dem Sonnensvisier-Betätigungshebel auf der linken Seite der Helmschale hoch- und runtergeklappt werden. Um das Sonnensvisier hochzuklappen, schieben Sie den Betätigungshebel in die unterste Position (siehe Zeichnung). Wenn das Sonnensvisier nicht vollständig hochgeklappt ist, kann es während der Fahrt beispielsweise durch Vibrationen unerwartet herunterrutschen und Ihnen die Sicht versperren.

### Entfernen der QSV-2 Sonnenblende

1. Schieben Sie den Betätigungshebel des Sonnensvisiers nach oben und senken Sie das QSV-2-Sonnensvisier (Zeichnung 1) ab.
2. Halten Sie das Sonnensvisier mit einer Hand und setzen Sie das Wartungswerkzeug zwischen Sonnensvisier und Sonnensvisierhalter ein. Nehmen Sie dann den abgerundeten Vorsprung ab und drehen Sie das Sonnensvisier, um es zu entfernen (Zeichnung 2).
3. Wenden Sie dasselbe Verfahren auf der anderen Seite an.

## Italiano

### Visiera parasole QSV-2

La visiera parasole QSV-2 può essere sollevata e abbassata facendo scorrere la relativa leva sul lato sinistro della calotta. Per sollevare la visiera parasole, tirare la leva verso il basso finché non si arresta nella posizione mostrata nel disegno. Se la visiera parasole non è completamente sollevata, potrebbe scivolare in basso inaspettatamente durante la guida a causa delle vibrazioni, per esempio, e la visuale potrebbe essere ostruita.

### Rimozione della visiera parasole QSV-2

1. Far scorrere verso l'alto la leva della visiera parasole e abbassare la visiera parasole QSV-2 (Disegno 1).
2. Tenere la visiera parasole con una mano e inserire lo strumento di servizio tra la visiera parasole e il supporto visiera parasole. Quindi, staccare la sporgenza arrotondata e ruotare la visiera parasole per rimuoverla (Disegno 2).
3. Seguire la stessa procedura per l'altro lato.

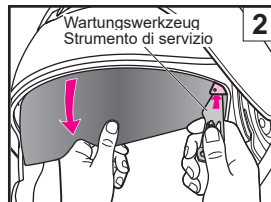
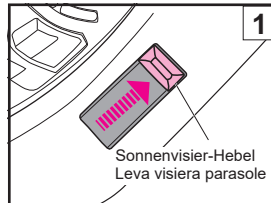
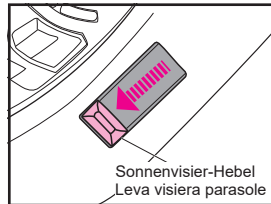
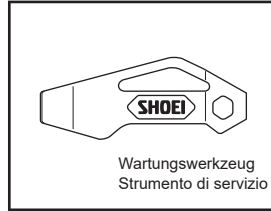

## Deutsch

### Einsetzen der QSV-2 Sonnenblende

1. Schieben Sie den Betätigungshebel des Sonnensvisiers nach oben und senken Sie den Sonnensvisier-Halter ab (Zeichnung 3).
2. Schieben Sie den konvexen Teil 1 wie in Zeichnung 4 gezeigt an der Unterseite der Sonnenblende QSV-2 in die Halterung. Drehen Sie die Sonnenblende nach oben und drücken Sie dabei den abgerundeten Teil 2 der Sonnenblende in die Halterung, bis Sie ein Klicken hören.
3. Wenden Sie dasselbe Verfahren auf der anderen Seite an.
4. Entfernen Sie Fingerabdrücke mit einem weichen, trockenen Tuch von der Sonnenblende.

### ! WARNUNG

Falls die Sonnenblende nicht ganz eingefahren ist, kann sie unerwartet durch die Vibrationen während der Fahrt herunter rutschen und so Ihre Sicht beeinträchtigen. Nach dem Einsetzen der Sonnenblende bewegen Sie die Sonnenblende einige Male auf und ab, um zu überprüfen, dass die Sonnenblende sicher in der Aufnahme sitzt.

## Italiano

### Montaggio della visiera parasole QSV-2

1. Far scorrere verso l'alto la leva della visiera parasole e abbassare il supporto della visiera parasole (Disegno 3).
2. Come indicato nel disegno 4, inserire la parte convessa 1 al bordo inferiore della visiera parasole QSV-2 nel supporto. Mentre si ruota la visiera parasole verso l'alto, premere la parte arrotondata 2 della visiera parasole nel supporto finché non si sente un clic.
3. Seguire la stessa procedura per l'altro lato.
4. Rimuovere ogni impronta rimasta sulla visiera parasole pulendola con un panno asciutto e morbido.

### ! AVVERTENZA

Se la visiera parasole non è propriamente montata può accidentalmente cadere durante la corsa ed ostruire la visuale del guidatore. Dopo aver montato la visiera parasole QSV-2, alzarla e abbassarla più volte per verificare che sia correttamente assicurata alla sua sede. Controllare che non ci sia spazio tra la visiera e il suo supporto.

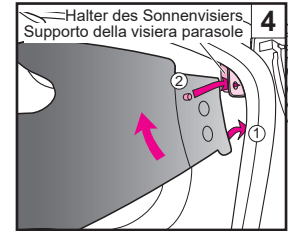
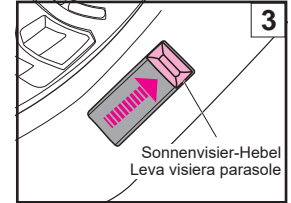

## Wichtiger Hinweis zum Umgang mit dem Sonnenvisier QSV-2

- **⚠ Öffnen oder schließen Sie das Sonnenvisier nur mit dem Betätigungshebel. Heben oder senken Sie das Sonnenvisier niemals direkt mit den Händen. Dies kann zu einer Beschädigung des Hebe- und Senkmechanismus des Sonnenvisiers führen.**
- Die QSV-2 Sonnenblende ist nur als Blendschutz gedacht und hat nicht die Funktion eines Visiers. Fahren Sie nicht mit geöffnetem Visier nur mit der Sonnenblende.
- Verwenden Sie kein getöntes oder verspiegeltes Visier zusammen mit dem integrierten Sonnenvisier des Helms, einer Sonnenbrille oder einem anderen Produkt, das die Lichtdurchlässigkeit reduziert. Das könnte Ihre Sicht beeinträchtigen und zu gefährlichen Situationen führen.
- Fahren Sie die Sonnenblende ein, wenn Sie durch einen Tunnel, bei Nacht oder anderen Situationen mit wenig Licht fahren.
- Verwenden Sie das QSV-2-Sonnenvisier nicht nachts, in Tunneln oder bei schlechten Sichtverhältnissen.
- Kratzer und Verunreinigungen auf der Sonnenblende können Ihre Sicht gefährlich beeinträchtigen! Wenn die QSV-2 Sonnenblende verschmutzt oder beschädigt ist, reinigen oder wechseln Sie die Sonnenblende unverzüglich.
- Wischen Sie das QSV-2-Sonnenvisier mit einem weichen, trockenen Tuch ab. **Bitte benutzen Sie unter keinen Umständen: Heißes Wasser (Mehr als 40°), Salzwasser, Säure, Benzin, Verdünnung und andere organische Lösemittel.** Durch die Verwendung dieser Reinigungsmittel wird das Visier beschädigt und ist nicht mehr sicher.
- Obwohl die QSV-2 Sonnenblende beschlaghemmend beschichtet ist, kann es bei niedrigen Temperaturen oder hoher Luftfeuchtigkeit zu einem Beschlagen der Sonnenblende kommen. In diesem Fall öffnen Sie die untere Lüftung oder fahren die Sonnenblende ein.
- Unter bestimmten Umständen kann es zu einer weißen Verfärbung der Sonnenblende kommen. In diesem Falle reinigen Sie die Sonnenblende mit einem weichen Tuch.
- Kleben Sie keine Aufkleber auf die Sonnenblende, die Ihre Sicht beeinträchtigen können.
- Wenn die Sonnenblende nicht richtig eingesetzt ist, kann sie während der Fahrt unerwartet herunterfallen und die Sicht des Fahrers einschränken. Heben Sie nach dem Einsetzen der Sonnenblende QSV-2 die Sonnenblende mehrere Male an und senken Sie sie ab, um sich davon zu überzeugen, dass der vorstehende Teil der Sonnenblende sicher in die Öffnung in der Halterung passt. Vergewissern Sie sich, dass kein Spalt zwischen der Sonnenblende und der Halterung ist.

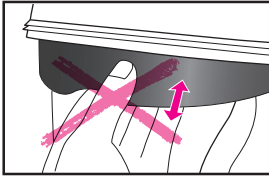

## Avviso importante sulla gestione della visiera parasole QSV-2

- **⚠ Sollevare o abbassare la visiera parasole soltanto utilizzando la leva. Non sollevare o abbassare la visiera parasole direttamente con le mani. Questo potrebbe danneggiare il meccanismo di sollevamento e abbassamento della visiera parasole.**
- La visiera parasole QSV-2 è disegnata esclusivamente per l'oscuramento e non può funzionare da visiera. Non guidate con la visiera alzata usando solo quella parasole.
- Non utilizzare una visiera fumé o a specchio in combinazione con la visiera parasole interna del casco, con occhiali da sole o con altri prodotti che riducono la trasmissione della luce. Ciò potrebbe ostruire la visuale e può essere molto pericoloso.
- Alzare la visiera parasole durante la guida notturna, attraversando un tunnel o in qualunque altra situazione in cui la luce sia scarsa.
- Non utilizzare la visiera parasole QSV-2 di notte, nelle gallerie o in altre condizioni di scarsa visibilità.
- Sporco e graffi sulla visiera parasole possono ostruire la tua visuale in modo pericoloso! Se la visiera parasole QSV-2 è sporca o graffiata rimuovila immediatamente e provvedi a pulirla o a sostituirla.
- Per pulire la visiera parasole QSV-2, pulirla con un panno morbido e asciutto. **Non lavare la visiera con: acqua a temperatura superiore ai 40°C, acqua salata, qualunque detergente acido o alcalino, solvente, benzina o altri solventi organici, pulitore per vetri, e ogni altro detergente contenente solventi organici che possono danneggiare irrimediabilmente la tua visiera e compromettere la sicurezza.**
- La visiera parasole QSV-2 ha ricevuto un trattamento antiappannante, ma potrebbe appannarsi a temperature basse o in condizioni di alto tasso di umidità. In questo caso aprì la ventilazione inferiore o alza la visiera parasole.
- Alcune condizioni di stoccaggio per esempio luoghi umidi possono far diventare la superficie della visiera bianca; se ciò accadesse usare un panno morbido e asciutto o un panno per pulire gli occhiali e strofinare la visiera che tornerà al suo splendore originale.
- Non attaccare alcun adesivo o nastro alla visiera parasole QSV-2 perché potrebbero disturbare la visuale.
- Se la visiera parasole non è installata correttamente, potrebbe cadere inaspettatamente durante la guida e ostruire la visuale del guidatore. Dopo aver installato la visiera parasole QSV-2, sollevare e abbassare la visiera parasole varie volte per confermare che la sezione sporgente della visiera stessa è ben fissata nell'apertura del supporto. Confermare che non c'è spazio tra la visiera parasole e il supporto.

## Reflektierende Aufkleber

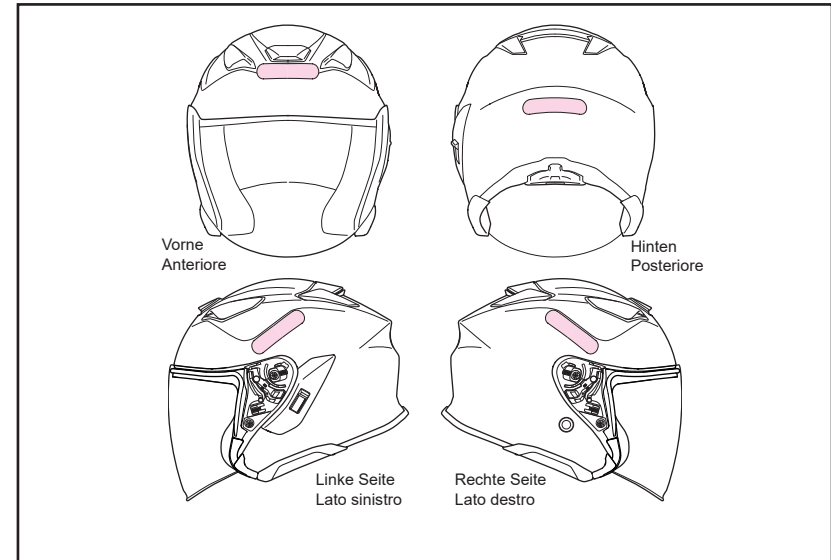

### ⚠ WARNUNG

Je nach Land oder Region können reflektierende Aufkleber für den Helm erforderlich sein. Wenn Sie den Helm in einem solchen Land oder einer solchen Region verwenden, kleben Sie die reflektierenden Aufkleber an der in der Zeichnung gezeigten Position auf. Bevor Sie die Aufkleber aufkleben, reinigen Sie den Helm und entfernen Sie sämtliches Öl und sämtlichen Schmutz von der Oberfläche des Helms.

## Adesivi riflettenti

### ⚠ AVVERTENZA

Gli adesivi riflettenti potrebbero essere necessari per il casco a seconda del Paese o dell'area. Se si utilizza il casco in tali Paesi o aree, applicare gli adesivi riflettenti nella posizione mostrata nel disegno. Prima di applicare gli adesivi, pulire il casco per rimuovere olio o sporcizia dalla superficie del casco.



## Antibeschlagsscheibe

Bevor Sie die Antibeschlagsscheibe verwenden, lesen Sie deren Bedienungsanleitung.



- Nur tagsüber benutzen. Verwenden Sie die Antibeschlagsscheibe niemals bei Nacht oder anderen schlechten Sichtbedingungen.
- Die Antibeschlagsscheibe ist nicht so widerstandsfähig gegen Kratzer wie das normale Visier. Behandeln Sie sie mit großer Vorsicht.
- Die Antibeschlagsscheibe kann in einigen Sitzpositionen die Sicht des Fahrers einschränken.
- Entfernen Sie bitte vor der Benutzung der Antibeschlagsscheibe die Schutzfolie.
- Die Antibeschlagsscheibe absorbiert große Mengen an Feuchtigkeit und verhindert so das frühzeitige Beschlagen des Visiers. Bei niedrigen Temperaturen in Verbindung mit einer unzureichenden Belüftung oder hoher Luftfeuchtigkeit kann die Scheibe mit Feuchtigkeit gesättigt werden, sodass die Feuchtigkeit auf dem Visier kondensiert und es beschlägt. Diese eingeschränkte Sicht kann zu gefährlichen Situationen führen. In diesem Falle öffnen Sie die untere Ventilation.
- Als Ersatz für die Antibeschlagsscheibe erwerben Sie bitte eine SHOEI DRYLENS 105 oder Beschlaghemmende PINLOCK® „EVO“ Scheibe DKS105 für das CJ-2-Visier.

\*PINLOCK® ist eingetragenes Warenzeichen der PINLOCK Systems B.V.

## Inserto anti-appannante

Prima di utilizzare l'inserto anti-appannante, leggere il relativo manuale di istruzioni.



- Solo per uso diurno. Non usare mai gli inserti anti-appannanti di notte o in qualsiasi altra condizione di scarsa visibilità.
- L'inserto anti-appannante è fatto di un materiale che si graffia più facilmente rispetto alla visiera esterna. Deve essere trattato con grande attenzione.
- L'inserto anti-appannante potrebbe ostruire la visuale del guidatore in alcune posizioni di guida.
- Rimuovere la pellicola di protezione prima di usare l'inserto anti-appannante.
- L'inserto anti-appannante dimostra grande efficacia nell'arrestare l'appannamento perché assorbe l'umidità. Tuttavia, se il casco è utilizzato in modo continuo con la presa d'aria inferiore in posizione chiusa in condizioni di bassa temperatura e alta umidità, l'inserto può diventare saturo di vapore acqueo causando la comparsa di strisce e appannamento. Se compaiono strisce o appannamento, ciò potrebbe ostruire la visuale ed essere molto pericoloso! In questo caso aprite la visiera e pulite il visierino.
- Acquistare lenti SHOEI DRYLENS 105 o PINLOCK® EVO DKS105 per la sostituzione dell'inserto anti-appannante della visiera CJ-2.

\*PINLOCK® è un marchio commerciale registrato di PINLOCK SYSTEMS B.V.

## Austauschen der Polster

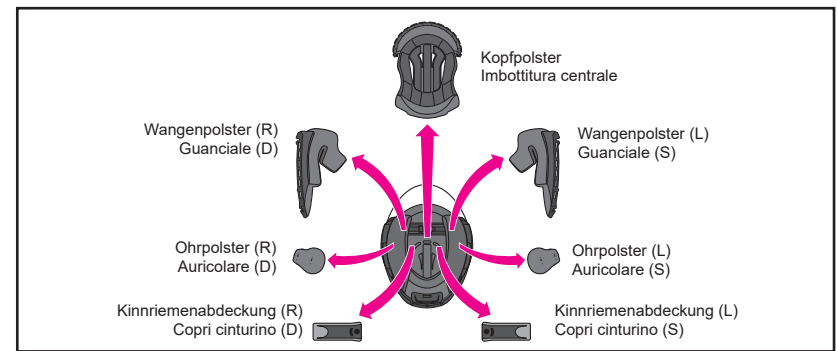

Kopfpolster, rechtes und linkes Wangenpolster, rechte und linke Kinnriemenabdeckung und das rechte und linke Ohrpolster können zum Waschen herausgenommen werden. Sie können die Passform Ihres Helms weiter anpassen, wenn Sie die Standardpolster gegen optionale Polster austauschen. Überprüfen Sie anhand der Liste und der Zeichnung der Innenteile, ob die Teile eingesetzt oder entfernt sind. Achten Sie immer darauf, das Kopfpolster, die Wangenpolster und die Kinnriemenabdeckungen vor dem Fahren zu befestigen. Wenn Sie mit der Passform Ihres Helms nicht zufrieden sind, benutzen Sie bitte die unten abgebildete Tabelle, um mit den passenden Innenteilen Ihren Helm optimal auf Sie abzustimmen.

Imbottitura centrale, guanciali destro e sinistro, copri cinturino destro e sinistro e auricolari destro e sinistro possono essere rimossi per il lavaggio. È possibile anche regolare la calzata del casco passando alle imbottiture opzionali. Osservare l'elenco e il disegno delle parti interne per controllare se le parti sono installate o rimosse. Assicurarsi di aver rimontato sempre imbottitura centrale, guanciali e copri cinturino prima della guida. Se necessario, utilizzare la seguente tabella per ordinare le parti interne corrette per regolare la calzata del casco.

## Polstergrößen/Taglie di guanciali

		Helmgröße/Dimensioni casco					
		XS	S	M	L	XL	XXL
Kopfpolster/ Imbottitura Centrale	Optional (fester Sitz)/Optional (più stretto)	—	S13	M13	L13	XL13	XL9
	<b>Standard/Standard</b>	<b>S13</b>	<b>S9</b>	<b>M9</b>	<b>L9</b>	<b>XL9</b>	<b>XL5</b>
	Optional (lockerer Sitz)/Optional (meno stretto)	S9	S5	M5	L5	XL5	—
Wangenpolster/ Guanciaie	Optional (fester Sitz)/Optional (più stretto)	—	39	39	39	39	35
	<b>Standard/Standard</b>	<b>39</b>	<b>35</b>	<b>35</b>	<b>35</b>	<b>35</b>	<b>31</b>
	Optional (lockerer Sitz)/Optional (meno stretto)	35	31	31	31	31	—

- Die Wangenpolster können bei allen Helmgrößen benutzt werden. Für Helmgröße „M“ wählen Sie zum Beispiel Größe 31, wenn Ihnen der Helm zu stramm sitzt, oder 39, wenn Sie einen festeren Sitz haben möchten (Beides sind optionale Größen).
- Das Kopfpolster ist bei allen Helmgrößen unterschiedlich. Bitte vergewissern Sie sich Ihrer Helmgröße, bevor Sie optionale Polster bestellen.

- Gli stessi guanciali possono essere usati con caschi di taglie diverse. Per la taglia M per esempio, scegliere guanciali 31 se si desidera una calzata più lasca, o la misura 39 per una calzata più avvolgente (venduti come accessori).
- Le imbottiture centrali variano da taglia a taglia. Controllate la taglia del vostro casco prima di procedere all'acquisto.

## Deutsch

### Entfernen und Anbringen der Polster

Bitte Verfahren Sie zum Wechseln der Polster nach unten aufgeführter Vorgehensweise. Öffnen Sie den Kinnbügel, wenn Sie Polster entnehmen oder einsetzen.

#### Entnahme der Polster

1. Herausnehmen der Wangenpolster

Lösen Sie die drei Druckknöpfe, um das Wangenpolster von der Wangenpolster-Basis zu entfernen (Zeichnung 1). Ziehen Sie die Plattenraste (a) des Wangenpolsters aus dem Wangenpolster-Bügel (A). Entfernen Sie danach die Platte erst vorne und dann hinten, während Sie das Wangenpolster zur Vorderseite des Helms ziehen (Zeichnung 2). Ziehen Sie abschließend die Plattenraste (b) aus dem Wangenpolster-Bügel (B) (Zeichnung 3). Ziehen Sie nicht mit Gewalt. Ziehen Sie immer zuerst die vordere Raste (a) heraus. Wenn Sie die hintere Raste (b) vor der Raste (a) herausziehen, könnte die Platte beschädigt werden.

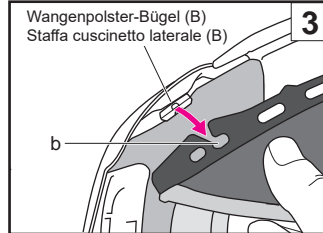
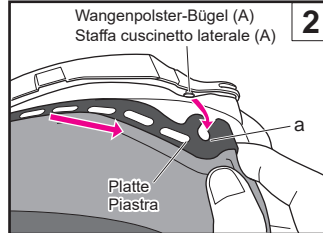
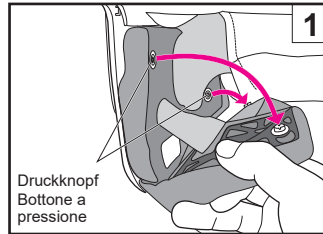

## Italiano

### Rimozione ed Installazione parti interne

Utilizzare le seguenti procedure per rimuovere o montare i componenti interni. Aprire la mentoniera completamente per montare o smontare gli interni.

#### Smontaggio

1. Rimozione dei guanciali

Sganciare i tre bottoni a pressione per rimuovere il guanciale dalla base di guanciale (Disegno 1). Estrarre la tacca della piastra (a) del guanciale dalla staffa cuscinetto laterale (A). Successivamente, rimuovere la piastra prima dalla parte anteriore e poi dalla parte posteriore mentre si sposta il guanciale verso la parte anteriore del casco (Disegno 2). In fine, tirare la tacca della piastra (b) fuori dalla staffa cuscinetto laterale (B) (Disegno 3). Non tirare con forza. Assicurarsi di estrarre prima la tacca anteriore (a). Tirando fuori la tacca posteriore (b) prima di tirare la tacca (a), la piastra potrebbe essere danneggiata.

## Deutsch

2. Herausnehmen der Ohrpolster  
Die Ohrpolster wurden entworfen, um Windgeräusche zu unterdrücken. Lösen Sie die 4 Schnallen auf der Platte von der Wangen-Grundplatte, wie in der Zeichnung 4 zu sehen. Entnehmen Sie das Ohrpolster. Nehmen Sie das andere Ohrpolster auf dieselbe Weise heraus.
3. Herausnehmen des Kopfpolsters  
Ziehen Sie nach dem Lösen der beiden Druckknöpfe des hinteren Kopfteils (Zeichnung 5) die Platte des vorderen Kopfstücks von der Mitte weg (Zeichnung 6) und entfernen Sie dann das Kopfpolster.
4. Anziehen der Kinnriemenabdeckung  
Entfernen Sie die Wangenpolster und lösen Sie anschließend den Druckknopf der Kinnriemenabdeckung. Entfernen Sie die Abdeckung vom Kinnriemen (Zeichnung 7). Entfernen Sie die Kinnriemenabdeckung auf dieselbe Weise.

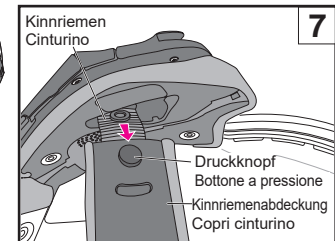
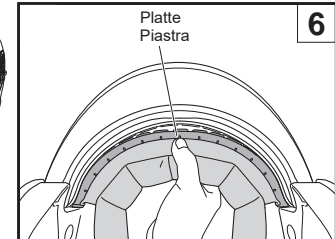
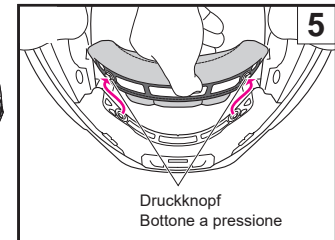
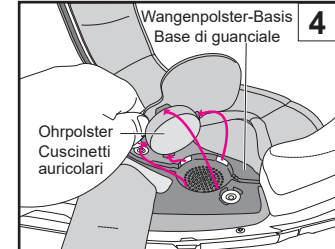

## Italiano

2. Rimozione dei cuscinetti auricolari  
I cuscinetti auricolari sono disegnati per ridurre il rumore del vento. Sganciare le 4 chiusure della piastra dalla base del guanciale, come mostrato nel disegno 4. Rimuovere l'auricolare. Rimuovere l'altro auricolare nella stessa maniera.
3. Smontaggio dell'imbottitura centrale  
Dopo aver sganciato i due bottoni a pressione dell'elemento posteriore (Disegno 5), estrarre la piastra dell'elemento anteriore dal centro (Disegno 6), quindi rimuovere l'imbottitura centrale.
4. Rimuovere i copri cinturino  
Rimuovere il guanciale, quindi sganciare il bottone a pressione del copri cinturino. Rimuovere il coperchio dal cinturino (disegno 7). Rimuovere l'altro copri cinturino nella stessa maniera.

### Montage der Polster

1. Montage der Kinnriemenabdeckung  
Die Kinnriemenabdeckung kann sowohl links als auch rechts verwendet werden. Beachten Sie Zeichnung 8 und führen Sie jede Kinnriemenabdeckung durch den Kinnriemen und schieben Sie den Druckknopf ein, bis er hörbar einrastet.
2. Montage des Kopfpolsters  
Schieben Sie die vordere Platte in die Lücken der Halterung ein, und zwar von einer Seite (Zeichnung 9) zur anderen (Zeichnung 10). Schnappen Sie die zwei Druckknöpfe im hinteren Bereich des Kopfpolsters ein (Zeichnung 11).
3. Einsetzen der Ohrpolster  
Die Ohrpolster rechts und links sind austauschbar. Legen Sie Teil (A) des Ohrpolsters zwischen das Kopfpolster und den stoßabsorbierenden EPS-Kern, wie in Zeichnung 12 gezeigt. Führen Sie die 4 Laschen auf der Platte in die Rasten der Wangenpolster-Grundplatte ein. Befestigen Sie das Ohrpolster an Ort und Stelle. Setzen Sie das andere Ohrpolster in derselben Weise ein.



Mit eingesetzten Ohrpolstern kann der Klang anderer Verkehrsteilnehmer reduziert werden. Bitte beachten Sie diesen Umstand.

### Montaggio degli interni

1. Montaggio dei copri cinturino  
I copri cinturino possono essere utilizzati su entrambi i lati, sinistro e destro. Facendo riferimento al Disegno 8, far passare ciascun copri cinturino attraverso il cinturino e inserire il bottone a pressione fino a farlo scattare in posizione.
2. Montaggio dell'imbottitura centrale  
Far scorrere e inserire la piastra anteriore nelle fessure della staffa da un lato (Disegno 9) all'altro (Disegno 10). Fissare in posizione i due bottoni a pressione nella parte posteriore dell'imbottitura centrale (Disegno 11).
3. Montaggio dei cuscinetti auricolari  
Gli auricolari sono intercambiabili per i lati destro e sinistro. Premere la sezione dell'auricolare (A) tra l'imbottitura centrale e la calotta interna, in base al disegno 12. Inserire le 4 chiusure della piastra nelle tacche della base del guancialetto. Fissare in posizione l'auricolare. Installare l'altro auricolare nella stessa maniera.



Il montaggio dei cuscinetti auricolari riduce il suono dei veicoli su strada, non dimenticarlo durante la guida.

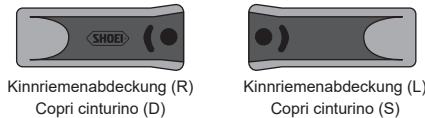

Kinnriemenabdeckung (R)  
Copri cinturino (D)

Kinnriemenabdeckung (L)  
Copri cinturino (S)

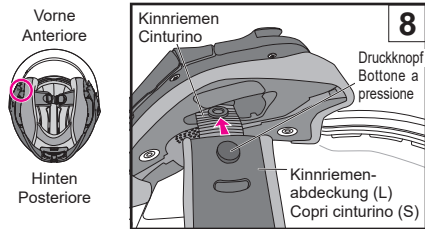

Vorne  
Anteriore

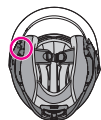

Hinten  
Posteriore

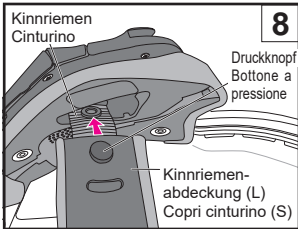

8

Druckknopf  
Bottone a pressione

Kinnriemen  
Cinturino

Kinnriemen-  
abdeckung (L)  
Copri cinturino (S)

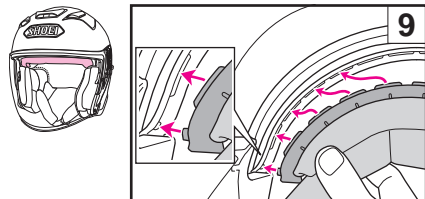

9

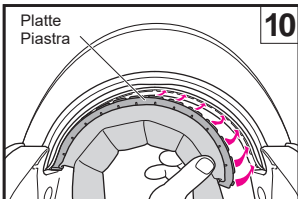

10

Platte  
Piastra

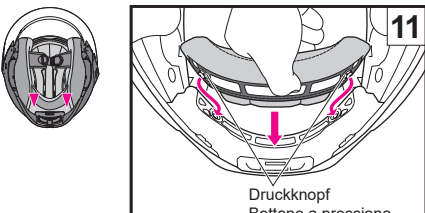

11

Druckknopf  
Bottone a pressione

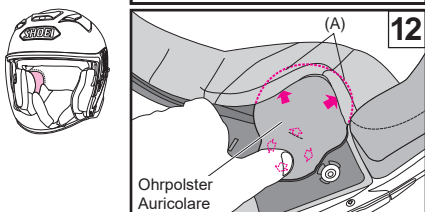

12

Ohrpolster  
Auricolare

### 4. Einsetzen der Wangenpolster

Bevor Sie die Wangenpolster einsetzen, überzeugen Sie sich davon, dass die zwei Druckknöpfe so wie in der Zeichnung 13 positioniert sind. Sie lassen sich möglicherweise nicht befestigen, wenn sie nicht richtig positioniert sind.

Bestimmen Sie ein rechtes und ein linkes Polster.

Führen Sie die Raste (b) in einen Halteclip eines Wangenpolster-Bügels (B) an der Rückseite des Helms ein (Zeichnung 14) und schieben Sie sie zur Rückseite des Helms. Danach nach vorne und führen Sie die Raste (a) in einen Halteclip eines Wangenpolster-Bügels (A) ein, wie in Zeichnung 15 gezeigt. Achten Sie darauf, die Platte zur Rückseite des Helms zu schieben, wenn Sie anfangen, den hinteren Teil einzuführen (Zeichnung 14), sonst passt die Raste (a) möglicherweise nicht in den Halteclip.

Führen Sie sie nach dem Einführen der Platten den Kinnriemen durch die Aussparung des Wangenpolsters (Zeichnung 16). Drücken Sie die Druckknöpfe 1 bis 2 auf ihre Gegenstücke in der Helminnenseite, bis diese deutlich hörbar einrasten. Drücken Sie die Ecke des Polsters wie in Zeichnung 17 gezeigt und passen Sie die Wangenpolster-Platte fest in den Halteclip an der Wangenpolster-Grundplatte ein. Setzen Sie das andere Wangenpolster auf dieselbe Weise ein.

### 4. Installazione dei guanciali

Prima di installare i guanciali, assicurarsi che i due bottoni a pressione siano posizionati correttamente, come mostrato nel Disegno 13. Potrebbero non allacciarsi se non vengono posizionati correttamente.

Identificare un cuscinetto destro e uno sinistro.

Inserire la tacca (b) in una borchia di una staffa cuscinetto laterale (B) sulla parte posteriore del casco (disegno 14) e far scorrere verso la parte posteriore del casco. Quindi, eseguire l'operazione sul davanti e inserire la tacca (a) in una borchia di una staffa cuscinetto laterale (A), in base al disegno 15. Assicurarsi di far scorrere la piastra verso il lato posteriore del casco quando si inserisce la sezione posteriore (disegno 14), altrimenti la tacca (a) potrebbe non adattarsi alla borchia.

Dopo aver inserito le piastre, far passare il cinturino attraverso la sezione cava del guancialetto (disegno 16). Agganciare i bottoni a pressione nell'ordine da 1 a 2 premendo le teste dei bottoni a pressione dal lato del cuscinetto finché non scattano in posizione. Premere l'angolo del cuscinetto, come mostrato nel disegno 17, e inserire saldamente la piastra guanciali nella borchia della base del guancialetto. Installare l'altro guancialetto nella stessa maniera.

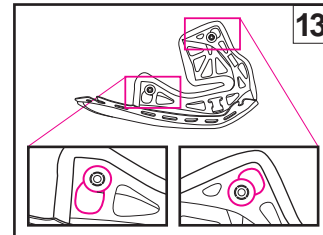

13

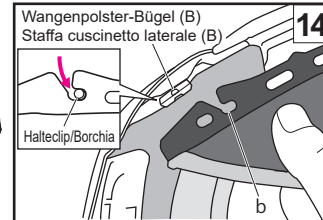

14

Wangenpolster-Bügel (B)  
Staffa cuscinetto laterale (B)

Vorne  
Anteriore



Hinten  
Posteriore

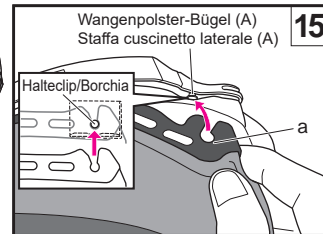

15

Wangenpolster-Bügel (A)  
Staffa cuscinetto laterale (A)

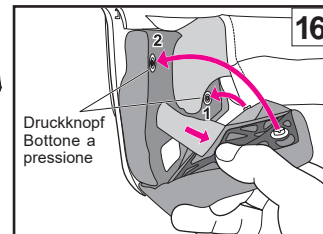

16

Druckknopf  
Bottone a pressione

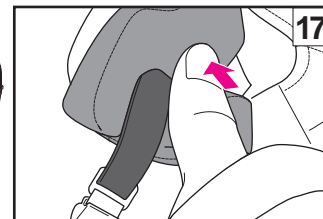

17

## D-Ring für Helmhalter

Der am Kinnriemen befestigte D-Ring wird verwendet, um den Helm an den Helmhalter des Motorrads einzuhaken. Der D-Ring für den Helmhalter liegt nur den Produkten für die USA, Kanada und Mexiko bei.

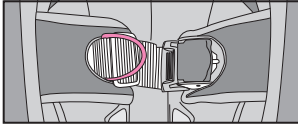

## D-ring per supporto casco

Il D-ring fissato al cinturino viene utilizzato per agganciare il casco al supporto casco della motocicletta. Il D-ring per il casco viene fornito in dotazione con gli altri prodotti solo per gli Stati Uniti, il Canada e il Messico.



- Wenn Sie den Helmhalter verwenden, platzieren Sie den Helm niemals in der Nähe des Motorradmotors oder Auspuffsystems. Der stoßabsorbierende EPS-Kern und andere Helmteile können durch die Hitze beschädigt werden.
- Fahren Sie nicht mit am Helmhalter des Motorrads hängenden Helm, da dies den Helm beschädigen und die Fahrt beeinträchtigen kann.



- Quando si utilizza il supporto casco, non mettere mai il casco vicino al motore o ai sistemi di scarico della motocicletta. La calotta interna e altre parti del casco possono essere danneggiate dal calore.
- Non guidare con il casco appeso sul supporto casco della motocicletta, poiché ciò potrebbe danneggiare il casco e potenzialmente interferire con la guida.

## Wichtige Hinweise zum Umgang mit den Polstern

- Beim Lösen und Fixieren eines Druckknopfs, halten Sie das Polster nahe des Befestigungsbereichs fest und behandeln Sie das Polster vorsichtig. Beim Schließen des Druckknopfs muss ein deutliches Klicken zu hören sein.
- Sie können die Polster von Hand waschen oder in einem Wäschesäckchen in der Waschmaschine. Bitte behandeln Sie die Polster mit größter Vorsicht. Benutzen Sie lauwarmes Wasser. Trocknen Sie die Polster nach dem Waschen vorsichtig ab und lassen Sie sie trocknen. Um eine Beschädigung der Kunststoffflaschen zu verhindern, wringen Sie die Polster nicht aus. Benutzen Sie keinen Wäschetrockner, Haar-Föhn oder andere mechanische Trockner. Hitze kann die Polster zerstören. Der EPS-Kern kann mit einem feuchten, weichen Tuch mit neutraler Seife ausgewischt werden. Benutzen Sie zum Trocknen keinen Föhn, da der EPS-Kern sehr empfindlich auf Hitze reagiert. Wenn der EPS-Kern extremer Hitze ausgesetzt wurde, wenden Sie sich an Ihren SHOEI-Händler. Vermeiden Sie es, folgende Reiniger zu verwenden: Heißes Wasser (Mehr als 40°), Salzwasser, Säure, Benzin, Verdünner und andere organische Lösemittel.

## Informazioni importanti per l'uso delle parti interne

- Quando si aggancia o si sgancia un bottone a pressione, fare attenzione a tenere la parte più vicina all'area agganciata e maneggiare con cura. Agganciare il bottone a pressione saldamente fino a sentire un clic.
- E' possibile pulire gli interni a mano o lavandoli in lavatrice con l'uso di una busta per capi delicati. Maneggiare con cura durante i lavaggi. Utilizzare con cura. Utilizzare acqua tiepida. Strizzare delicatamente le parti con un panno asciutto, poi lasciarle asciugare al riparo dal sole. Per prevenire danni alle parti plastiche, non strizzare troppo forte, e non piegare le parti plastiche. Controllare accuratamente i componenti specialmente con lavaggi in lavatrice, non asciugate in asciugatrici o esposte a fonti di calore che potrebbero danneggiare i materiali. La calotta interna (la parte di polistirene) dovrebbe essere bagnata con un panno e una soluzione neutra a base d'acqua. Lasciare asciugare naturalmente. Non asciugare al sole o utilizzando qualsiasi forma di generatore di calore, in quanto la calotta interna è molto sensibile al calore. Nel caso in cui la calotta interna venisse esposta ad alte temperature, prego di contattare il proprio rivenditore o SHOEI direttamente per una valutazione tecnica. Per prevenire danni, non utilizzare nessuno dei seguenti prodotti: acqua calda superiore a 40°C, nessun acido o detergente alcalino, benzina, petrolio, o altro solvente organico, lavavetri, o altro agente pulente contenete solvente organico.

## Beim Einbau der spezifischen Freisprecheinrichtung für den J-Cruise3

Beim Einbau der spezifischen Freisprecheinrichtung für den J-Cruise3 müssen Sie die Grundplattenabdeckungen der Freisprecheinrichtung an der linken und rechten Seite sowie die Batteriefachabdeckung an der Rückseite des Helms abnehmen. Beachten Sie beim Ein- und Ausbau des Hauptteils der Freisprecheinrichtung die Bedienungsanleitung der spezifischen Freisprecheinrichtung für den J-Cruise3, die Sie verwenden.

## Entfernen der Grundplattenabdeckung der Freisprecheinrichtung

Setzen Sie das Wartungswerkzeug unter der Lasche der Grundplattenabdeckung der Freisprecheinrichtung ein und hebeln Sie die Lasche hoch, um die Abdeckung zu entfernen.



Behalten Sie die abgenommene Grundplattenabdeckung der Freisprecheinrichtung an einem sicheren Ort auf, um sie nicht zu verlieren.

## Quando si installa l'interfono specifico per J-Cruise3

Quando si installa l'interfono specifico per J-Cruise3, è necessario rimuovere i coperchi base dell'interfono dai lati sinistro e destro e il coperchio del vano batteria sul retro del casco.

Per installare o rimuovere l'unità principale interfono, fare riferimento al manuale d'istruzioni dell'interfono specifico per J-Cruise3 in uso.

## Rimozione del coperchio della base interfono

Inserire lo strumento di servizio sotto la linguetta del coperchio della base dell'interfono e fare leva sulla linguetta verso l'alto per rimuovere il coperchio.



Conservare il coperchio rimosso della base dell'interfono in un luogo sicuro per evitarlo di perderlo.

## Einbau der Grundplattenabdeckung der Freisprecheinrichtung

1. Setzen Sie die Lasche an der Vorderseite der Grundplattenabdeckung der Freisprecheinrichtung in den Schlitz in der Grundplatte ein (Zeichnung 1).
2. Drücken Sie auf die Lasche an der Rückseite der Grundplattenabdeckung, bis sie einrastet (Zeichnung 2).
3. Vergewissern Sie sich, dass die Grundplattenabdeckung der Freisprecheinrichtung korrekt montiert ist, wie in Zeichnung 3 gezeigt. Wenn die Lasche an der Rückseite nicht richtig sitzt, drücken Sie die Lasche ganz hinein.

## Installazione del coperchio della base interfono

1. Inserire la linguetta sulla parte anteriore del coperchio base interfono nella fessura della base (Disegno 1).
2. Spingere la linguetta sulla parte posteriore del coperchio base finché non scatta in posizione (Disegno 2).
3. Verificare che il coperchio della base interfono sia installato correttamente come illustrato nel Disegno 3. Se la linguetta sul retro non è posizionata correttamente, spingerla all'interno completamente.

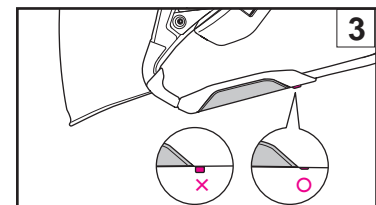
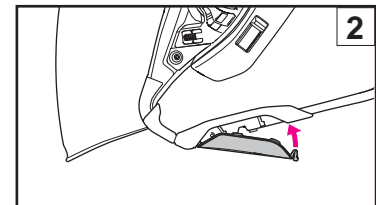
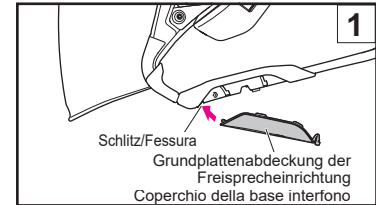
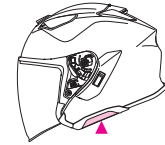
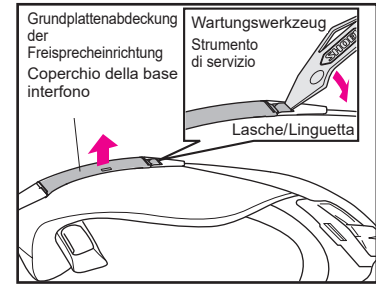

## Deutsch

### Entfernen der Batteriefachabdeckung

Um die Batteriefachabdeckung zu entfernen, ziehen Sie die Abdeckung nach vorne, während Sie die Lasche des Batteriefachs in Pfeilrichtung drücken. Nach dem Entfernen der Batteriefachabdeckung sehen Sie einen Filter im Batteriefach. Entfernen Sie diesen.



Bewahren Sie die entfernte Batteriefachabdeckung und den Filter sicher auf, damit sie nicht verloren gehen.

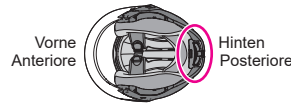
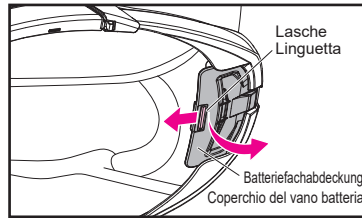

## Italiano

### Rimozione del coperchio vano batteria

Per rimuovere il coperchio del vano batteria, tirare il coperchio verso la parte anteriore mentre si spinge la linguetta del vano batteria in direzione della freccia. Dopo aver rimosso il coperchio del vano batteria, si vedrà un filtro nel vano batteria. Rimuovere il filtro.



Porre il coperchio del vano batteria e il filtro in un luogo sicuro, in modo che non vengano persi.

## Deutsch

### Einsetzen der Batteriefachabdeckung

Setzen Sie den Filter in das Batteriefach ein (Zeichnung 1). Setzen Sie die Laschen (4 Positionen) der Batteriefachabdeckung in die Befestigungslöcher im Helm ein und drücken Sie die Abdeckung hinein, bis die Lasche der Batteriefachabdeckung einrastet (Zeichnung 2).

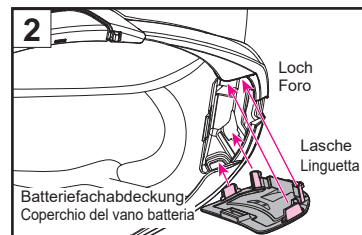
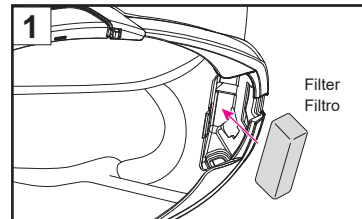

## Italiano

### Installazione del coperchio vano batteria

Posizionare il filtro nel vano batteria (Disegno 1). Inserire le linguette (4 posizioni) del coperchio del vano batteria nei fori di fissaggio del casco e premere il coperchio finché le linguette del vano batteria non scattano in posizione (Disegno 2).

## Deutsch

### ! WARNUNG

- Wenn die Freisprecheinrichtung verwendet wird, kann das Geräusch von Fahrzeugen in der Nähe überlagert werden, je nach den Lautstärkeinstellungen der Freisprecheinrichtung und der angeschlossenen Geräte. Achten Sie darauf, die Lautstärke so einzustellen, dass Ihr Gehör nicht beeinträchtigt wird.
- Wenn keine Freisprecheinrichtung eingebaut ist, müssen Sie die Grundplattenabdeckung der Freisprecheinrichtung, die Batteriefachabdeckung und den Filter angebracht lassen.
- Bei Verwendung der Grundplatte der Freisprecheinrichtung und des Batteriefachs muss die spezifische Freisprecheinrichtung für den J-Cruise3 eingebaut sein. Informationen über empfohlene Freisprecheinrichtungen finden Sie auf der offiziellen SHOEI-Website ([www.shoei.com](http://www.shoei.com)).
- Lesen Sie die Sicherheitshinweise der verwendeten Freisprecheinrichtung sorgfältig durch, bevor Sie sie benutzen. Informationen über den Umgang mit der Freisprecheinrichtung finden Sie in der Bedienungsanleitung der verwendeten Freisprecheinrichtung.

### Weitere Vorsichtshinweise

### ! WARNUNG

- Überprüfen Sie vor dem Einsatz, ob die Visierhaken und die Aufnahmevorrichtung fest angebracht sind.
- Nutzen Sie den Helm nur mit eingebautem Kopfpolster, Wangenpolster und Kinriemenabdeckung.
- Wenn Sie den Helm oder das Visier reinigen, benutzen Sie auf keinen Fall eines der folgenden Reinigungsmittel: Heißes Wasser (Mehr als 40°), Salzwasser, Säure, Benzin, Verdüner und andere organische Lösemittel.
- Wenn während der Fahrt Insekten auf dem Helm gelangen und für längere Zeit auf dem Helm verbleiben, kann die Helmoberfläche angegriffen werden. Bitte entfernen Sie alle Insekten nach jeder Fahrt.
- Benutzen Sie zum Austausch des Visiers, der Sonnenblende oder der Polster nur Originalersatzteile von SHOEI.

## Italiano

### ! AVVERTENZA

- Quando si usa l'interfono, il suono proveniente dai veicoli vicini può essere compromesso a seconda delle impostazioni del volume dell'interfono e dei relativi dispositivi di connessione. Assicurarsi di regolare il volume di conseguenza, in modo tale che l'udito non venga compromesso.
- Quando l'interfono non è installato, assicurarsi di utilizzare il casco con ciascuno dei coperchi base interfono, il coperchio del vano batteria e il filtro montati.
- Quando si utilizza la base interfono e il vano batteria, assicurarsi di installare l'interfono specifico per J-Cruise3. Per informazioni sugli interfoni consigliati, visitare il sito web ufficiale di SHOEI ([www.shoei.com](http://www.shoei.com)).
- Prima dell'uso, leggere attentamente le precauzioni per la sicurezza dell'interfono in uso. Per informazioni sulla gestione dell'interfono, fare riferimento al manuale di istruzioni dell'interfono in uso.

### Altre precauzioni

### ! AVVERTENZA

- Prima dell'utilizzo controllare che i ganci e l'ingranaggio della visiera siano montati saldamente.
- Assicurarsi sempre di aver montato correttamente imbottitura centrale, guanciali e copri cinturino, prima di utilizzare il casco.
- Per le operazioni di pulizia e manutenzione, non utilizzare nessuno dei seguenti prodotti: acqua a temperatura superiore ai 40° C, acqua salata, qualunque detergente alcalino o acido, solvente, benzina o altri solventi organici, pulitore per vetri, e ogni altro detergente contenente solventi organici. Se qualcuno di questi prodotti dovesse essere utilizzato, le proprietà chimiche naturali del casco potrebbero essere alterate e la sicurezza compromessa.
- Nel caso insetti dovessero attaccarsi al casco durante la guida, la superficie potrebbe essere corrosa se non rimossi prontamente.
- Assicurarsi di usare ricambi originali SHOEI per visiera, visiera parasole o parti interne.

## Deutsch

### Ersatzteile

Folgende Artikel sind zum Austausch oder zur Reparatur erhältlich.  
Bei den Ersatzteilen ist eine Anleitung zum Einbau enthalten.

- CJ-2-Visier
- CJ-2 Visier Grundplatten -Set 3 (rechts und links)
- Q.R.S.A.-Schrauben
- QSV-2 Sonnensvisier
- Antibeschlagsscheibe
- Oberer Lufteinlass
- Oberer Luftauslass
- Kopfpolster
- Wangenpolster (linker und rechter Satz)
- Kinnriemenabdeckungen (linker und rechter Satz)
- Ohrpolster (linker und rechter Satz)
- Grundplattenabdeckungen der Freisprecheinrichtung (linker und rechter Satz)
- Batteriefachabdeckung (Filter enthalten)

### J-Cruise3 Optionale Teile

#### Polster für die Anpassung der Passform (optional)

Wenn Sie über einen längeren Zeitraum fahren, können Sie eine gewisse Enge vorne, hinten, links oder rechts am Helm verspüren. In diesem Fall können Sie die Passform ändern, indem Sie das optionale Anpassungspolster in den oberen Teil des Kopfpolsters einsetzen.

Führen Sie das Anpassungspolster durch die Öffnung im oberen Teil wie in der Zeichnung gezeigt ein.

Hinweis 1. Überprüfen Sie nach dem Einsetzen des Polsters, dass es richtig in allen vier Ecken sitzt.

Hinweis 2. Dies ist eine übliche Größe für Passformpolster.

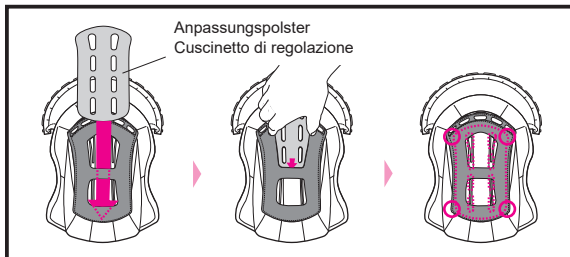

## Italiano

### Elenco componenti

Questi componenti sono disponibili come sostituzione o riparazione.  
Per sostituire queste parti, leggere le istruzioni allegate.

- Visiera CJ-2
- Set base visiera CJ-2 3 (destra e sinistra)
- Viti Q.R.S.A.
- Visiera parasole QSV-2
- Inserto anti-appannante
- Presa d'aria superiore
- Uscita d'aria superiore
- Imbottitura centrale
- Guanciali (parte sinistra e destra)
- Copri cinturino (sinistro e destro)
- Auricolari (parte sinistra e destra)
- Coperchi base interfono (set di sinistro e destro)
- Coperchio del vano batteria (filtro in dotazione)

### Parti opzionali J-Cruise3

#### Cuscinetti per la regolazione della vestibilità (opzionali)

Quando si guida per lunghi periodi di tempo, è possibile avvertire una certa pressione nelle zone anteriore, posteriore, sinistra o destra del casco. In questo caso, è possibile modificare la vestibilità inserendo il cuscinetto di regolazione opzionale nella parte superiore dell'imbottitura centrale.

Inserire il cuscinetto di regolazione attraverso l'apertura nella parte superiore come mostrato nel disegno.

Nota 1. Dopo aver inserito il cuscinetto, controllare che sia posizionato correttamente nei quattro angoli.

Nota 2. Questa è una taglia comune di cuscinetti per la regolazione dell'adattamento.

## Español

## Português

Lea esto primero	Leia isto primeiro	58
Compruebe los artículos suministrados	Confirmar os componentes	59
Descripción de piezas	Descrição dos componentes	60
Sistema de ventilación	Sistema de ventilação	61
Pantalla CJ-2	Viseira CJ-2	62
Ajuste de la pantalla CJ-2	Ajuste da viseira CJ-2	65,66
Aviso importante sobre el manejo de la pantalla CJ-2	Nota importante sobre o manuseamento da viseira CJ-2	68
Aplicación del aceite de silicona	Aplicação de óleo de silicone	69
Herramienta de servicio	Ferramenta de serviço	70
Pantalla parasol QSV-2	Para-sol QSV-2	70
Aviso importante sobre el manejo de la pantalla parasol QSV-2	Nota importante sobre o manuseamento do para-sol QSV-2	72
Adhesivos reflectantes	Autocolantes refletores	73
Lámina antivaho	Película anti-embaciante	74
Cómo reemplazar las piezas interiores	Substituição de componentes interiores	75
Montar y desmontar las piezas interiores	Remoção e instalação de componentes interiores	76
Anillo en D para el soporte del casco	Argola em D para Suporte de Capacete	80
Aviso importante sobre el manejo de las piezas interiores	Nota importante sobre o manuseamento de componentes interiores	80
Al instalar el intercomunicador específico para J-Cruise3	Ao instalar o intercomunicador específico para o J-Cruise3	81
Otras precauciones	Outros cuidados	83
Lista de piezas	Lista de componentes	84
Piezas opcionales J-Cruise3	Peças opcionais J-Cruise3	84

## Lea esto primero

**Este producto es un casco de motocicleta.**

No lo utilice para propósitos diferentes al de conducir una motocicleta. Si utiliza el casco para cualquier otro propósito, es posible que éste no proporcione la protección necesaria en caso de accidente.

**Ningún casco puede proteger completamente al usuario de todos los posibles impactos lineales o rotacionales que puedan producirse a alta o baja velocidad.**

Para una protección máxima de la cabeza, el casco debe encajar adecuadamente y el sistema de retención ha de estar firmemente abrochado bajo la barbilla. Una vez ajustado firmemente en la cabeza, el casco deberá proporcionar una visión periférica suficiente. Si su casco es demasiado grande, podría deslizarse por la cabeza mientras conduce, causando que su casco obstruya la visión o que salga despedido en caso de accidente, provocando lesiones personales o la muerte. Para aprender a utilizar y asegurar el casco del modo adecuado, consulte el folleto "Cómo usar el casco adecuadamente" suministrado con el casco.

Los contenidos de este manual están sujetos a cambios sin previo aviso.

Es posible que las ilustraciones de este manual difieran del producto real.

Los derechos de autor de este manual pertenecen a SHOEI CO., LTD. Se prohíbe terminantemente la reproducción o copia de este manual sin el consentimiento correspondiente por escrito.

## Leia isto primeiro

**Este produto é um capacete de motociciclo.**

Deve ser utilizado apenas para andar de motociciclo. Em caso de utilização para outro efeito, o capacete poderá não oferecer proteção suficiente em caso de acidente.

**Nenhum capacete consegue proteger completamente o utilizador de todos os possíveis impactos lineares ou rotacionais que podem ocorrer em velocidades altas ou baixas.**

Para a máxima proteção, o capacete deve ser do tamanho adequado e o sistema de retenção bem apertado debaixo do queixo. O capacete deve permitir a visão periférica suficiente quando colocado na cabeça. Se o seu capacete for demasiado grande, pode deslizar na sua cabeça durante a condução, fazendo com que o capacete obstrua a sua visão ou se solte em caso de acidente, resultando em ferimentos pessoais ou morte. Para aprender a usar e fixar adequadamente o seu capacete, consulte o livrete "Como utilizar o capacete corretamente" que é enviado com o seu capacete.

O conteúdo do presente manual está sujeito a alterações sem aviso prévio.

As ilustrações do manual podem ser diferentes do produto em si.

Os direitos de propriedade intelectual relativos ao presente manual pertencem a SHOEI CO., LTD. É proibida a sua reprodução e cópia sem autorização escrita.

## Compruebe los artículos suministrados

Tras abrir la caja del producto, compruebe que todas las piezas y accesorios están incluidos.

1. Casco
2. Bolsa para casco
3. "Cómo usar el casco adecuadamente"
4. Etiqueta de advertencia (etiqueta E-3: para productos ECE R22)
5. Adhesivos de logo SHOEI
6. Aceite de silicona
7. Pasador de la lámina antivaho
8. Herramienta de servicio
9. Pegatinas reflectantes (para Francia y Chile)

## Confirmar os componentes

Abra a caixa do produto e confirme a presença de todos os componentes e acessórios.

1. Capacete
2. Saco para capacete
3. «Como Utilizar o Capacete Corretamente»
4. Etiqueta de aviso (Etiqueta E-3: para produtos ECE R22)
5. Autocolantes com o logotipo da SHOEI
6. Óleo de silicone
7. Pin fixador da película anti-embaciante
8. Ferramenta de serviço
9. Adesivos refletores (para a França e o Chile)

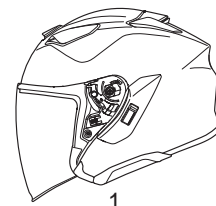

1

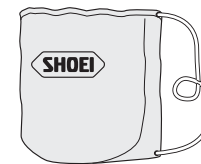

2



3



5



4



6

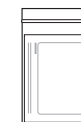

7

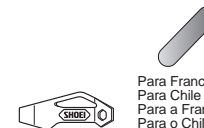

8

Para Francia (4)  
Para Chile (4)  
Para a França (4)  
Para o Chile (4)

9



Le recomendamos que conserve la caja y su material acolchado por si necesita enviar a reparar el producto o alguna de sus piezas. Si desecha estos materiales, observe las normativas y regulaciones legales correspondientes.



É aconselhável guardar a caixa e o material de acolchoamento para o caso de ser necessário expedir o produto ou componentes para reparação. A sua eliminação deve obedecer à legislação e aos regulamentos aplicáveis.

Descripción de piezas

1. Pantalla CJ-2
2. Visera parasol QSV-2
3. Soporte de la visera parasol
4. Entrada de aire superior
5. Calota
6. Revestimiento de absorción de impacto
7. Salida de aire superior
8. Base de la pantalla
9. Palanca de la visera parasol
10. Cubierta del espacio de la batería
11. Cubierta de la base del intercomunicador
12. Correa de sujeción

Descrição dos componentes

1. Viseira CJ-2
2. Viseira de sol QSV-2
3. Suporte da viseira de sol
4. Entrada de ar superior
5. Casco
6. Revestimento de absorção de impacto
7. Saída de ar superior
8. Base da viseira
9. Alavanca da viseira de sol
10. Tampa do espaço da bateria
11. Tampa da base do intercomunicador
12. Correia do queixo

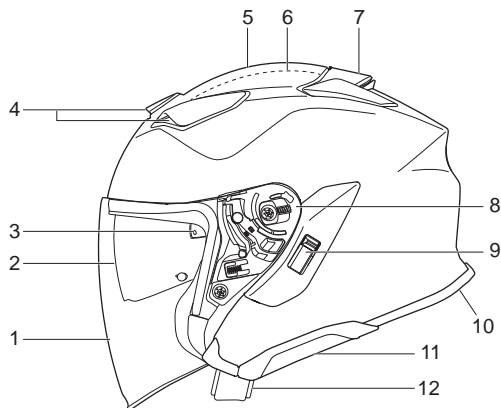

Derecha Izquierda  
Direita Esquerda

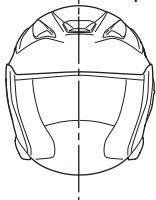

En este manual, los términos "derecha" e "izquierda" corresponden al punto de vista de un conductor que lleva el casco.

Os termos «direita» e «esquerda» utilizados no manual referem-se ao ponto de vista do utilizador do capacete.

Sistema de ventilación

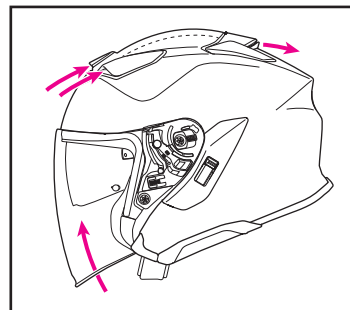

Sistema de ventilación de la pantalla anticondensación

Sistema de ventilação da viseira anti-condensação

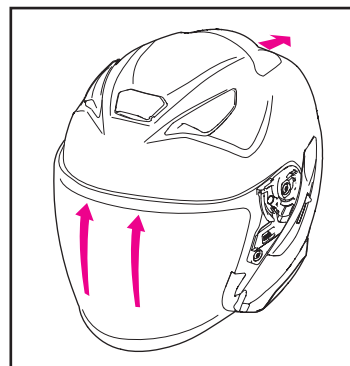

Sistema de ventilação

Entrada superior de aire  
Entrada de ar superior

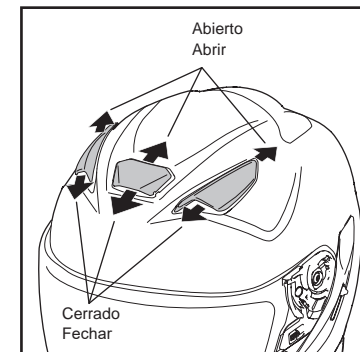

Salida superior de aire  
Extracção de ar superior

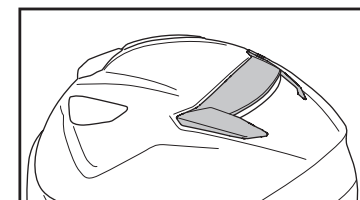

Nota: No hay mecanismo manual de apertura/cierre de las rejillas de ventilación.

Nota: Não existe nenhum mecanismo manual para abrir/fechar os respiradouros.



La apertura de los orificios de ventilación del casco puede causar un aumento del nivel de ruido.



Abrir as entradas de ar do capacete pode provocar o aumento do nível de ruído.



## Español

### Pantalla CJ-2

**!** Antes de usar la pantalla por primera vez tras la compra, retire la película protectora.

Quando la pantalla CJ-2 está totalmente bajada, se engancha con el tope y se bloquea. Le recomendamos que use la pantalla en esta posición al conducir su motocicleta. Para abrir la pantalla, empuje la parte inferior izquierda de la pantalla hacia fuera mientras la abre.

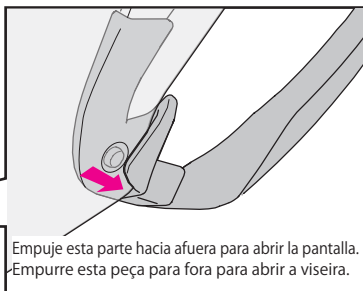
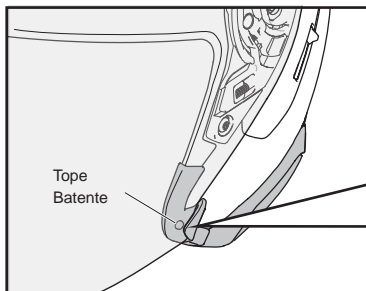

Empuje esta parte hacia afuera para abrir la pantalla.  
Empurre esta peça para fora para abrir a viseira.

### Posición ligeramente abierta

Si la pantalla está empañada, la condensación puede eliminarse colocando la pantalla en una posición ligeramente abierta como se muestra en el dibujo y conduciendo la motocicleta a baja velocidad para hacer circular el aire dentro del casco.

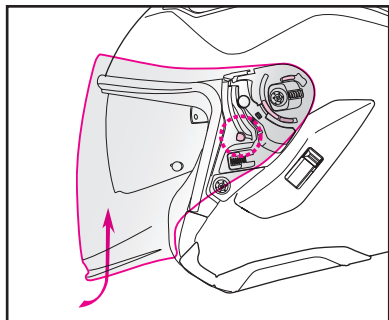

## Português

### Viseira CJ-2

**!** Antes de utilizar a viseira pela primeira vez após a aquisição do capacete, remover a película protetora.

Quando a viseira CJ-2 estiver completamente descida, engata no batente e fica bloqueada. A viseira deve ser utilizada nesta posição durante a condução. Para abrir a viseira, empurre a parte inferior esquerda da viseira para fora enquanto a abre.



Empuje esta parte hacia afuera para abrir la pantalla.  
Empurre esta peça para fora para abrir a viseira.

### Posição ligeiramente aberta

Caso a viseira esteja embaciada, o embaçamento pode ser removido colocando-se a viseira na posição ligeiramente aberta, como mostrado no desenho, e conduzindo o motociclo a baixa velocidade para circular ar dentro do capacete.

## Español

### Cómo extraer la pantalla CJ-2

1. Abra la pantalla CJ-2 a la posición completamente abierta (Dibujo 1).
2. Mientras tira del gatillo hacia abajo, sostenga la pantalla hacia usted para soltar los ganchos (A) y (B) (Dibujo 2).
3. A continuación, desenganche el gancho (C) de la guía de gancho en la dirección de la flecha para retirar la pantalla (Dibujo 3).
4. Retire los ganchos del lado opuesto de la misma manera.

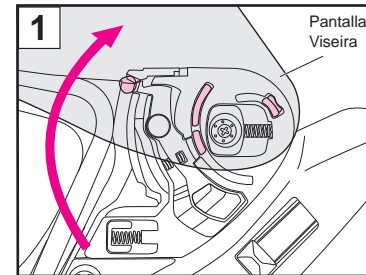

## Português

### Remoção da viseira CJ-2

1. Abrir completamente a viseira CJ-2 (desenho 1).
2. Enquanto puxa o gatilho para baixo, levante a viseira na sua direção, de modo a poder desengatar os ganchos (A) e (B) (Desenho 2).
3. A seguir, retire o gancho (C) da calha do gancho na direção da seta para remover a viseira (desenho 3).
4. Remova também o lado oposto da mesma forma.

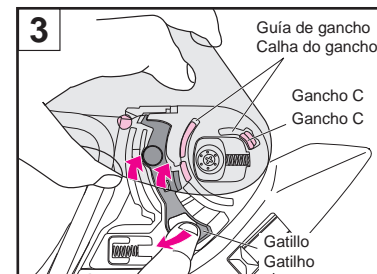
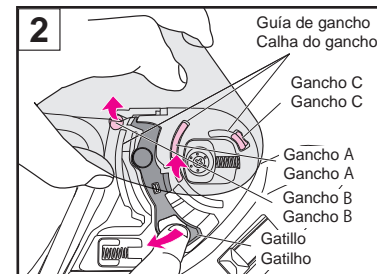

### **!** ADVERTENCIA

No conduzca una motocicleta a gran velocidad con la pantalla en la posición ligeramente abierta. La pantalla se puede abrir completamente de forma inesperada y puede ser muy peligroso.

### **!** ATENÇÃO

Não conduza um motociclo a alta velocidade com a viseira na posição ligeiramente aberta. A viseira pode abrir totalmente de forma inesperada e pode ser muito perigoso.

### Cómo montar la pantalla CJ-2

1. Ajuste la pantalla a la posición completamente abierta e inserte el gancho de la pantalla (C) como se muestra en el Dibujo 4.
2. Presione la zona indicada por la flecha hasta que encaje en posición con un clic (Dibujo 5) y encaje los ganchos (A) y (B) en las guías de gancho (Dibujo 6).
3. Coloque los ganchos del lado opuesto de la misma manera.
4. Finalmente, abra y cierre la pantalla varias veces y asegúrese de que ambos ganchos estén sujetos firmemente en sus guías de gancho.

### ⚠ ADVERTENCIA

Si los ganchos no se insertan correctamente en las guías de gancho, la pantalla podría desprenderse durante la conducción y podría producirse un accidente. Tras instalar la pantalla CJ-2, abra y cierre la pantalla unas cuantas veces para comprobar que los ganchos y las guías de gancho encajan firmemente. Con la pantalla completamente cerrada, compruebe que la lengüeta de la viseira engancha en el tope.

### Instalação da viseira CJ-2

1. Ajuste a viseira para a posição totalmente aberta e insira o gancho da viseira (C) conforme o Desenho 4.
2. Empurre para baixo a área indicada pela seta até que se encaixe no lugar (Desenho 5) e encaixe os ganchos (A) e (B) nas calhas do gancho (Desenho 6).
3. Coloque também o lado oposto da mesma forma.
4. Finalmente, abra e feche a viseira algumas vezes e certifique-se de que ambos os ganchos estão firmemente fixados nas calhas do gancho.

### ⚠ ATENÇÃO

Se os ganchos não estiverem firmemente inseridos nas calhas do gancho, a viseira pode soltar-se durante a condução e provocar um acidente. Após a instalação da viseira CJ-2, abra e feche a viseira algumas vezes para confirmar que os ganchos e as calhas do gancho encaixam com segurança. Com a viseira completamente fechada, certifique-se de que a aba da viseira fica presa pelo batente.

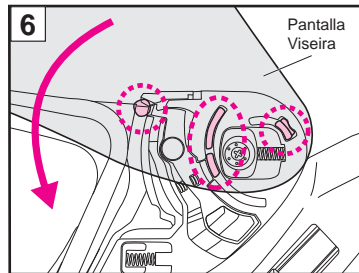
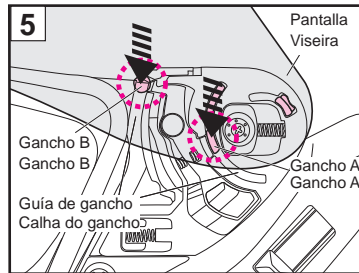
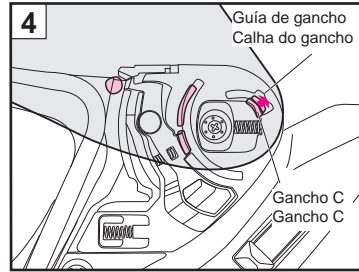

### Ajuste de la pantalla CJ-2

Si la pantalla no entra en contacto de forma segura con la moldura de la ventana o si la pantalla no se puede cerrar después de sustituirla o de sustituir su base, ajuste la base de la pantalla siguiendo el procedimiento que se describe a continuación.

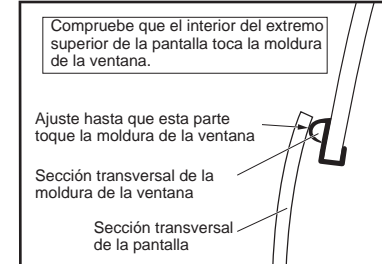
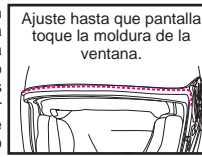

### Si hay holgura entre la pantalla y la moldura de la ventana:

1. Retire la pantalla y, a continuación, afloje lo suficiente los dos tornillos de los lados derecho e izquierdo (cuatro ubicaciones en total) de manera que la base de la pantalla pueda moverse.

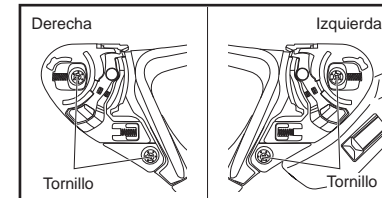

2. Alinee el orificio inferior situado en la base de la pantalla con el centro del orificio para tornillo inferior en las direcciones arriba/abajo e izquierda/derecha y, a continuación, apriete el tornillo.

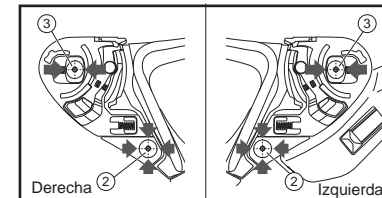

3. A continuación, alinee el orificio superior de la base de la pantalla con el centro del orificio para tornillo superior en las direcciones izquierda/derecha y apriete el tornillo.

4. Apriete la base de la pantalla en el otro lado del casco del mismo modo.
5. Instale la pantalla.
6. Compruebe que los ganchos encajen correctamente en las guías de gancho.

### Si queda una holgura después de ajustar la posición de la base de la pantalla:

7. En el lado derecho del casco, afloje el tornillo superior mientras mantiene apretado el tornillo inferior. A continuación, gire la base de la pantalla muy ligeramente hacia la parte posterior utilizando el tornillo inferior como eje y, a continuación, apriete el tornillo superior. Instale la pantalla y compruebe si hay holgura.

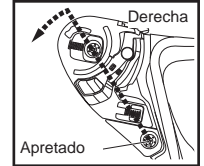

### Si la holgura permanece después de reajustar la base de la pantalla en el paso 7:

8. Esta vez, afloje el tornillo superior del lado izquierdo del casco mientras mantiene el tornillo inferior apretado. A continuación, gire la base de la pantalla muy ligeramente hacia la parte posterior utilizando el tornillo inferior como eje y, a continuación, apriete el tornillo superior. Instale la pantalla y compruebe si hay holgura.

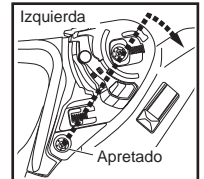

### Si la pantalla está demasiado cerca de la moldura de la ventana:

9. Afloje el tornillo superior del lado derecho del casco (con el tornillo inferior todavía asegurado en el centro del orificio de la base de la pantalla) y gire ligeramente la base de la pantalla en sentido horario; a continuación, apriete el tornillo superior. Instale la pantalla y compruebe que se abre o se cierra con suavidad y que no queda ninguna holgura entre la pantalla y la moldura de la ventana. Si la pantalla todavía está demasiado cerca, use el mismo procedimiento para ajustar la base de la pantalla del lado izquierdo.

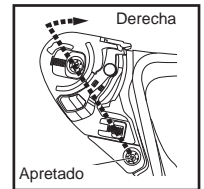

Después de ajustar la pantalla, consulte "Aplicación del aceite de silicona" y aplique aceite de silicona a la moldura de la ventana.

## Ajuste da viseira CJ-2

Se a viseira não estiver firmemente em contato com o rebordo da viseira ou se a viseira não pode ser fechada após a sua substituição ou a substituição da sua base, ajuste a base da viseira seguindo o procedimento abaixo.

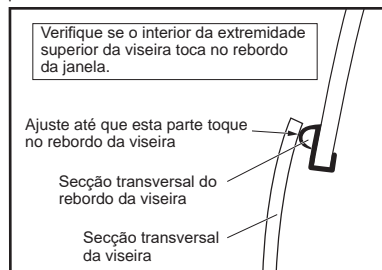

## Se existir uma folga entre a viseira e o rebordo da viseira:

1. Retire a viseira e, em seguida, desaperte suficientemente os dois parafusos nos lados direito e esquerdo (total de quatro locais) para que a base da viseira possa mover-se.

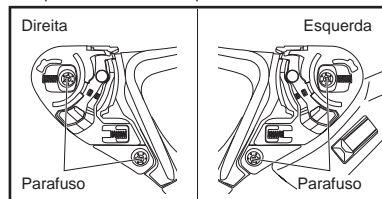

2. Alinhe o orifício inferior da base da viseira com o centro do orifício do parafuso central nas direções para cima/baixo e esquerda/direita e, em seguida, aperte o parafuso.

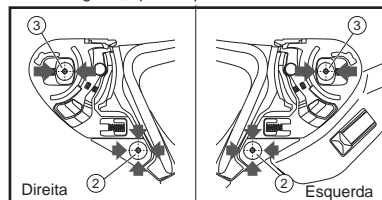

3. Em seguida, alinhe o orifício superior na base da viseira com o centro do orifício do parafuso superior na direção esquerda/direita e aperte o parafuso.

4. Aperte a base da viseira do outro lado do capacete da mesma forma.
5. Instale a viseira.
6. Confirme se os ganchos se encaixam corretamente nas calhas do gancho.

## Se continuar a haver uma folga após o ajuste da posição da base da viseira:

7. No lado direito do capacete, desaperte o parafuso superior enquanto mantém o parafuso inferior apertado. Em seguida, rode a base da viseira muito levemente na direção da traseira usando o parafuso inferior como eixo e, em seguida, aperte o parafuso superior. Instale a viseira e verifique se há alguma folga.

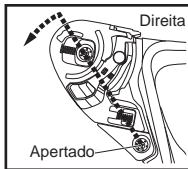

## Se a folga permanecer após reajustar a base da viseira no passo 7:

8. Desta vez, desaperte o parafuso superior da base esquerda do capacete enquanto mantém o parafuso inferior apertado. Em seguida, rode a base da viseira muito levemente na direção da traseira usando o parafuso inferior como eixo e, em seguida, aperte o parafuso superior. Instale a viseira e verifique se há alguma folga.

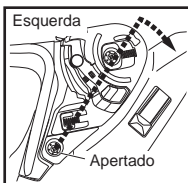

## Se a viseira estiver demasiado perto do rebordo da viseira:

9. Desaperte o parafuso superior do lado direito do capacete (com o parafuso inferior ainda fixo no centro do orifício na base da viseira) e rode a base da viseira levemente na direção dos ponteiros do relógio e, em seguida, aperte o parafuso superior. Instale a viseira e verifique que abre e fecha suavemente e que não existe folga entre a viseira e o rebordo da viseira. Se a viseira ainda estiver demasiado perto, use o mesmo procedimento para ajustar a base da viseira do lado esquerdo.

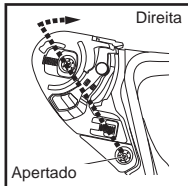

Depois de ajustar a viseira, consulte "Aplicação do Óleo de silicone" e aplique óleo de silicone ao rebordo da janela.

## ⚠ ADVERTENCIA

Lea las instrucciones y advertencias incluidas en el manual del propietario antes de utilizar esta pantalla. Es su responsabilidad asegurarse de que el uso de esta pantalla cumple cualquier normativa estatal o local.

- La relación de transmisión de luz de la pantalla Spectra (con efecto espejo) y Dark Smoke es inferior a la exigida por la norma ECE R22/06. Por lo tanto, no están homologadas. Sin embargo, cuando se usan en un circuito durante mucho tiempo bajo la luz solar intensa, pueden aliviar mejor la fatiga de sus ojos en comparación con las pantallas homologadas.
- Las pantallas tintadas o con efecto espejo reducen la transmisión de la luz y pueden afectar la visión del conductor en ciertas circunstancias, lo que aumenta la probabilidad de un choque que provoque lesiones o la muerte.
- No utilice nunca una pantalla tintada o con efecto espejo por la noche, en túneles, con lluvia o niebla, o en otras condiciones de baja visibilidad. Estas pantallas están previstas solo para uso diurno.
- No use pantallas tintadas o con efecto espejo junto con la visera parasol interna del casco, gafas de sol o cualquier otro producto que reduzca la transmitancia de luz. Esto puede obstaculizar la visión y es por tanto muy peligroso.
- Cuando la lámina antivaho y antiempañadura está unida a estas pantallas, la relación de transmisión de la luz disminuye un 10 % como máximo.

Si la pantalla tintada o con efecto espejo se utiliza junto con la visera parasol en EE, UU., no se cumple el requisito de relación de transmisión de luz especificado en VESC-8\*. No utilice pantallas tintadas o con efecto espejo con su casco de un modo que incumpla la norma VESC-8\*. De lo contrario, su visión restringida por la pantalla tintada o con efecto espejo podría provocar un accidente, daños graves o incluso la muerte.

VESC-8: Vehicle Equipment Safety Commission regulation NO.8 for motorcyclist eye protection (norma de la Comisión de Seguridad para los Equipos de Vehículos n° 8 para la protección ocular del motociclista)

Este estándar es una gran referencia y se aplica en la ley de uso de protección ocular de los 36 estados norteamericanos.

## ⚠ ATENÇÃO

Leia atentamente as instruções e os avisos no manual do proprietário antes de usar esta viseira. É da sua responsabilidade garantir que o uso desta viseira é feito em conformidade com a legislação estatal ou local.

- A razão de transmitância de luz da viseira Spectra (espelhada) e Dark Smoke é menor que a exigência da ECE R22/06. Desta forma, não estão homologadas. No entanto, quando utilizadas durante muito tempo em circuito sob luz solar forte, podem aliviar melhor a fadiga dos olhos em comparação com viseiras homologadas.
- As viseiras fumadas ou espelhadas reduzem a transmitância de luz e podem prejudicar a visão do condutor em certas circunstâncias, aumentando a probabilidade de uma colisão, resultando em ferimentos ou morte.
- Nunca utilize uma viseira fumada ou espelhada à noite, em túneis, à chuva ou nevoeiro ou em outras condições de baixa visibilidade. Estas viseiras destinam-se apenas para uso diurno.
- Não utilize uma viseira fumada ou espelhada juntamente com a viseira de sol interna do capacete, óculos de sol ou qualquer outro produto que reduza a transmitância de luz. Tal poderá reduzir a sua visibilidade e ser muito perigoso.
- Quando a película anti-embaciante retardadora de condensação é acoplada a estas viseiras, a taxa de transmissão da luz diminui, no máximo, 10%.

Se for usada uma viseira fumada ou espelhada em conjunto com a viseira de sol nos EUA, a exigência da razão de transmitância de luz especificada no VESC-8\* não é satisfeita. Não utilizar uma viseira fumada ou espelhada no capacete de uma forma que não cumpra o regulamento VESC-8\*. Caso contrário, a visão reduzida pela viseira fumada ou espelhada poderá provocar um acidente e ferimentos graves ou a morte.

VESC-8 : Vehicle Equipment Safety Commission regulation No. 8 for motorcyclist eye protection (Regulamento n.º 8 da Comissão de segurança de equipamentos de veículos para a proteção ocular de motociclistas)

Esta norma é amplamente reconhecida e aplicada pelos 36 estados nos EUA com legislação relativa ao uso de proteção ocular para motociclistas.

## Aviso importante sobre el manejo de la pantalla CJ-2

- No utilice juntas la pantalla o viseira parasol tintada o espectral. De lo contrario, su visión será limitada y puede ser muy peligroso.
- ¡La presencia de arañazos y suciedad en la pantalla podría dificultar la visión al conducir y puede ser muy peligroso! Si la pantalla CJ-2 se ensucia o se raya, deje de usarla inmediatamente. Extraiga la pantalla y límpiela o sustitúyala por otra.
- Para limpiar la pantalla utilice una solución de agua y jabón suave y neutro. Aclare bien con agua y a continuación seque la pantalla con un paño suave. **No utilice ninguna de las sustancias siguientes: agua caliente a más de 40 °C; agua salada; cualquier detergente ácido o alcalino; bencina, diluyente, gasolina u otros disolventes orgánicos; limpiacristales; o cualquier otro limpiador que contenga disolventes orgánicos.** Si se usa alguna de estas sustancias, la naturaleza química de la pantalla se puede alterar y la seguridad se verá afectada.
- No conduzca con la pantalla empañada. Esto puede obstaculizar la visión y es por tanto muy peligroso. Si la pantalla CJ-2 se empaña, abra la entrada de aire inferior para que el aire circule por el interior del casco y elimine el vaho de la pantalla. El uso de la lámina antivaho también es eficaz para detener la niebla.
- Utilice siempre una lámina antivaho original de SHOEI para la pantalla aplicable. Para ajustar la lámina antivaho, lea las instrucciones incluidas con la misma.
- Retire la película protectora antes de usar la pantalla.
- Después de limpiar o reemplazar la base de la pantalla, cierre la pantalla y asegúrese de que toque la moldura de la ventana completamente a su alrededor. Si hay una holgura entre la pantalla y la moldura de la ventana, ajuste la posición de la base de la pantalla y elimine la holgura, ya que puede ocasionar la entrada de viento o ruido.
- Para apretar los tornillos, utilice el destornillador Phillips de tamaño N.º 2 verticalmente y gírelo con cuidado. Si se usa un destornillador de tamaño incorrecto o un destornillador eléctrico, se puede romper el cabezal de un tornillo. Utilice para el reemplazo un tornillo original de aluminio. Si el tornillo se aprieta demasiado, este puede romperse. (Par recomendado: 80 cN•m o aproximadamente 8 kgf•cm)
- No coloque ningún adhesivo o cinta en el campo de visión de la pantalla.
- Si la pantalla se abre o cierra con dificultad, o hace un sonido de rozamiento, aplique aceite de silicona en la moldura de la ventana. Consulte "Aplicación del aceite de silicona" para obtener más información sobre los puntos de aplicación.

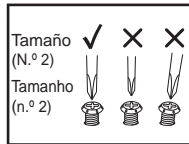

## Nota importante sobre o manuseamento da viseira CJ-2

- Não use uma viseira colorida ou espectral e a viseira de sol em conjunto. Caso contrário, a sua visão será limitada e isso pode ser muito perigoso.
- A sujidade e os riscos na viseira poderão reduzir a visibilidade durante a condução, algo potencialmente muito perigoso. Uma viseira CJ-2 suja ou riscada não deve ser utilizada. Remover a viseira e limpá-la ou substituí-la.
- A viseira deve ser limpa com uma solução suave e neutra de sabão e água. Passar bem por água pura e secar com um pano suave. **Não utilizar nenhum dos seguintes produtos de limpeza: água a temperatura superior a 40 °C; água salgada; detergentes ácidos ou alcalinos; benzina, diluente, gasolina ou outros solventes orgánicos; limpa-vidros; detergentes de limpeza contendo solventes orgánicos.** A utilização de qualquer um destes produtos poderá alterar a estrutura química da viseira e prejudicar a segurança.
- Não conduzir com a viseira embaciada. Tal poderá reduzir a visibilidade e ser muito perigoso. Se a viseira CJ-2 estiver embaciada, abrir a entrada de ar inferior para permitir a circulação de ar no capacete e eliminar o embaciamento da viseira. O uso da película anti-embaciante também é eficaz na eliminação de nevoeiro.
- Utilize sempre película anti-embaciante genuína da SHOEI aplicável para a viseira. Para montagem da película anti-embaciante, leia as instruções nela contida.
- Remova a película protetora antes de utilizar a viseira.
- Após a limpeza ou substituição da base da viseira, feche a viseira e certifique-se de que ela toca o rebordo da viseira a toda a volta. Se houver uma folga entre a viseira e o rebordo da viseira, ajuste a posição da base da viseira e elimine a folga, pois ela pode causar entrada de vento ou ruído.
- Para apertar os parafusos, aplique uma chave Phillips de tamanho n.º 2 verticalmente e rode-a cuidadosamente. Se uma chave de fendas ou chave elétrica de tamanho inadequado for usada, a cabeça do parafuso pode-se partir. Use um parafuso genuíno feito de alumínio para substituição. Se um parafuso for apertado em demasia, pode-se partir. (Torque recomendado: 80 cN•m ou cerca de 8 kgf•cm)
- Não colocar autocolantes nem fita-cola no campo de visão da viseira.
- Se a viseira se tornar difícil de abrir ou fechar, ou emitir um som de fricção, aplique óleo de silicone no rebordo da janela. Consulte "Aplicação de óleo de silicone" para obter detalhes sobre os pontos de aplicação.

## Aplicación del aceite de silicona

Aplique aceite de silicona después de limpiar el polvo y la suciedad. Limpie también cualquier exceso de aceite de silicona después de la aplicación. Se recomienda el mantenimiento regular para garantizar un confort continuo al utilizar el casco.

### Aplicación del aceite de silicona en la moldura de la ventana

Para mantener la adhesión entre la pantalla y la moldura de la ventana, aplique una pequeña cantidad de aceite de silicona suministrado a lo largo de la línea punteada. Si se adhiere aceite de silicona a la pantalla, puede afectar a la visibilidad. Asegúrese de limpiar cualquier exceso de aceite.

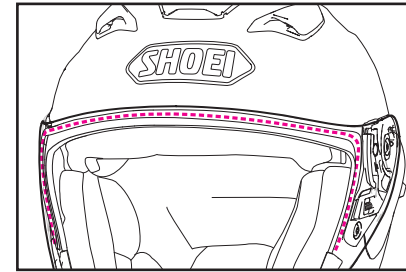

### Aplicación del aceite de silicona en las guías de gancho

Si la pantalla resulta difícil de abrir o cerrar, o hace ruido de rozamiento, aplique una pequeña cantidad del aceite de silicona suministrado en la parte que se muestra en el dibujo.

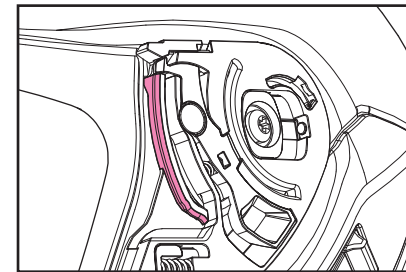

## Aplicação de óleo de silicone

Aplique o óleo de silicone depois de limpar qualquer pó e sujidade. Limpe também qualquer óleo de silicone em excesso após a aplicação. Recomendase a manutenção regular para garantir um conforto continuo ao usar o capacete.

### Aplicação de óleo de silicone no rebordo da janela

Para manter a adesão entre a viseira e o rebordo da janela, aplique uma pequena quantidade de óleo de silicone fornecido ao longo da linha pontilhada. Se o óleo de silicone aderir à viseira, pode prejudicar a visibilidade. Certifique-se de que limpa qualquer excesso de óleo.

### Aplicação de óleo de silicone nas calhas do gancho

Se a viseira ficar difícil de abrir ou fechar, ou se fizer um som de fricção, aplique uma pequena quantidade do óleo de silicone incluído na parte mostrada no desenho.

## Español

### Herramienta de servicio

La herramienta de servicio es la herramienta a usar en los siguientes casos.

- Extracción de la pantalla parasol (Consulte la sección "Extracción de la pantalla parasol QSV-2").
- Extracción de la cubierta de la base del intercomunicador (Consulte "Al instalar el intercomunicador específico para J-Cruise3").
- Ajuste de la lámina antivaho.

Para obtener información sobre el procedimiento de ajuste de la lámina antivaho, consulte el manual de instrucciones correspondiente.

## Português

### Ferramenta de serviço

Deve ser utilizada a ferramenta de serviço nos seguintes casos.

- Remoção do para-sol (Consultar "Remoção do para-sol QSV-2").
- Remoção da tampa da base do intercomunicador (Consultar a secção "Ao instalar o intercomunicador específico para o J-Cruise3").
- Ajuste da película anti-embaciante (Consultar o desenho).

Para o procedimento de ajuste da película anti-embaciante, consulte o respetivo manual de instruções.

## Español

### Pantalla parasol QSV-2

La visera parasol QSV-2 puede subirse y bajarse deslizando la palanca de la visera parasol situada en la parte izquierda de la calota. Para subir la visera parasol, deslice la palanca hacia abajo hasta la posición mostrada en el dibujo. Si la visera parasol no está totalmente subida, podría deslizarse hacia abajo inesperadamente durante la conducción debido a las vibraciones, por ejemplo, y su visión podría verse obstaculizada.

#### Extracción de la pantalla parasol QSV-2

1. Deslice hacia arriba la palanca de la visera parasol y baje la visera parasol QSV-2 (Dibujo 1).
2. Sujete la visera parasol con una mano e introduzca la herramienta de servicio entre la visera parasol y el soporte de la visera parasol. A continuación, desprenda el saliente redondeado y gire la visera parasol para extraerla (Dibujo 2).
3. Proceda del mismo modo para el otro lado.

## Português

### Para-sol QSV-2

A viseira de sol QSV-2 pode ser elevada e baixada fazendo deslizar a alavanca da viseira de sol situada no lado esquerdo do casco. Para levantar a viseira de sol, puxe a alavanca para baixo até parar na posição mostrada no desenho. Se a viseira de sol não estiver completamente levantada, poderá escorregar inesperadamente durante a condução devido a vibrações, por exemplo, e reduzir a visibilidade.

#### Remoção do para-sol QSV-2

1. Deslize a alavanca da viseira de sol para cima e baixe a viseira de sol QSV-2 (Desenho 1).
2. Segure a viseira de sol com uma mão e insira a ferramenta de serviço entre a viseira de sol e o suporte da viseira de sol. Depois, retire a saliência arredondada e rode a viseira de sol para a remover (desenho 2).
3. Proceder da mesma forma para o outro lado.

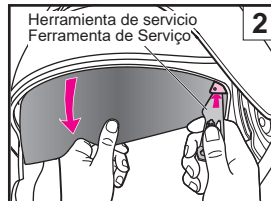
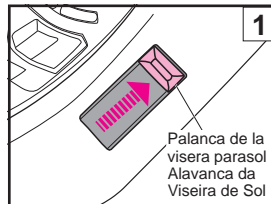
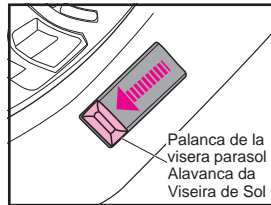

## Español

### Cómo montar la pantalla parasol QSV-2

1. Deslice hacia arriba la palanca de la visera parasol y baje el soporte de la visera parasol (Dibujo 3).
2. Tal como se muestra en el Dibujo 4, introduzca la parte convexa 1 del extremo inferior de la pantalla parasol QSV-2 en el soporte. Mientras gira la pantalla parasol hacia arriba, presione la parte redondeada 2 de la pantalla parasol en el soporte hasta que oiga un "clic".
3. Proceda del mismo modo para el otro lado.
4. Elimine las posibles huellas digitales de la pantalla parasol con un paño suave y seco.

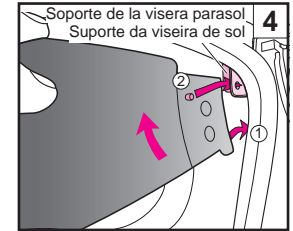
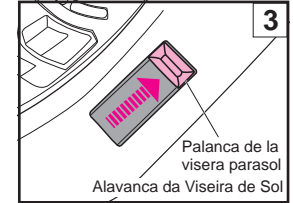

### ⚠ ADVERTENCIA

Si la pantalla parasol no está montada correctamente, existe la posibilidad de que se caiga durante la conducción y obstruya la visión del conductor. Tras montar la pantalla parasol QSV-2, suba y baje la pantalla varias veces para comprobar que la lengüeta de la pantalla encaja firmemente en la abertura del soporte. Compruebe que no hay espacio libre entre la pantalla parasol y el soporte.

## Português

### Instalação do para-sol QSV-2

1. Deslize a alavanca da viseira de sol para cima e baixe o suporte da viseira de sol (desenho 3).
2. Como mostrado no desenho 4, inserir o componente convexo 1 situado no bordo inferior do para-sol QSV-2 no suporte. Rodando o para-sol para cima, pressionar a parte arredondada 2 do para-sol no suporte até ouvir um clique.
3. Proceder da mesma forma para o outro lado.
4. Remover as impressões digitais do para-sol com um pano suave e seco.

### ⚠ ATENÇÃO

Em caso de instalação incorreta, o para-sol poderá cair inesperadamente durante a condução e reduzir a visibilidade. Depois de instalar o para-sol QSV-2, levantar e baixar o para-sol várias vezes para confirmar que a secção saliente do para-sol está bem segura na abertura do suporte. Certificar-se de que não há folga entre o para-sol e o suporte.

## Aviso importante sobre el manejo de la pantalla parasol QSV-2

- ⚠ **Levante o baje la visera parasol únicamente utilizando la palanca. Nunca levante o baje la visera parasol directamente con sus manos. Esto podría dañar el mecanismo de elevación y bajada de la visera parasol.**
- La pantalla parasol QSV-2 ha sido diseñada sólo para proteger del sol y no puede usarse como pantalla. No conduzca con la pantalla abierta usando sólo la pantalla parasol.
- No use pantallas tintadas o con efecto espejo junto con la visera parasol interna del casco, gafas de sol o cualquier otro producto que reduzca la transmitancia de la luz. Esto puede obstaculizar la visión y es por tanto muy peligroso.
- Levante la pantalla parasol al conducir de noche, atravesar un túnel o bajo otras condiciones de luz reducida.
- No utilice la visera parasol QSV-2 por la noche, en túneles o en otras condiciones de baja visibilidad.
- Los arañazos y la suciedad en la pantalla parasol pueden impedir la visión al conducir y son por tanto peligrosos. Si la pantalla parasol QSV-2 se ensucia o raya, deje inmediatamente de usarla. Extraiga la pantalla parasol y límpiela, o bien sustitúyala por otra.
- Limpie la visera parasol QSV-2 con un paño suave y seco. **No utilice ninguna de las sustancias siguientes: agua caliente a más de 40 °C; agua salada; cualquier detergente ácido o alcalino; bencina, diluyente, gasolina u otros disolventes orgánicos; limpiacristales; o cualquier otro limpiador que contenga disolventes orgánicos.** Si se usa alguna de estas sustancias, la naturaleza química de la pantalla parasol puede ser alterada y la seguridad se verá afectada.
- La pantalla parasol QSV-2 ha sido sometida a un tratamiento antivaho, pero es posible que se empañe a bajas temperaturas o a un alto nivel de humedad. En tal caso, abra la entrada de aire inferior para admitir la circulación de aire por el interior del casco o levante la pantalla parasol.
- Bajo ciertas condiciones de almacenamiento, la humedad puede llegar a emblanquecer la superficie exterior de la pantalla parasol. Si esto ocurre, tome un paño suave y seco (como el usado para la limpieza de gafas) y limpie la pantalla parasol para devolverla a su condición original.
- No pegue ningún tipo de adhesivo o cinta en la pantalla parasol QSV-2. Estos podrían obstaculizar su visión.
- Si la pantalla parasol no se ha colocado correctamente, podría caer inesperadamente durante la conducción, mermando la visión del conductor. Tras colocar la pantalla parasol QSV-2, levante y baje la pantalla parasol unas cuantas veces para asegurarse de que la sección que sobresale de la pantalla parasol ha encajado de forma segura en la abertura del soporte. Confirme que no existe ningún hueco entre la pantalla parasol y el soporte.

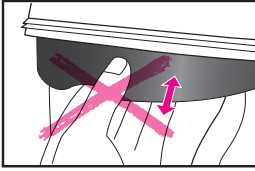

## Nota importante sobre o manuseamento do para-sol QSV-2

- ⚠ **Para levantar ou baixar a viseira de sol, usar sempre a alavanca. Nunca levante ou baixe a viseira de sol diretamente com as mãos. Isso pode danificar o mecanismo de elevação e descida da viseira de sol.**
- O para-sol QSV-2 destina-se a dar sombra, não podendo funcionar como uma viseira. Não circular com a viseira aberta e utilizando apenas o para-sol.
- Não utilize uma viseira fumada ou espelhada juntamente com a viseira de sol interna do capacete, óculos de sol ou qualquer outro produto que reduza a transmitância de luz. Tal poderá reduzir a sua visibilidade e ser muito perigoso.
- Levante o para-sol à noite, em túneis ou em situações de luz reduzida.
- Não utilize a viseira de sol QSV-2 à noite, em túneis ou noutras condições de fraca visibilidade.
- A sujidade e os riscos no para-sol poderão reduzir a visibilidade e constituir um perigo! Em caso de sujidades ou riscos no para-sol QSV-2, o seu uso deve ser suspenso imediatamente. Remover o para-sol e limpá-lo ou substituí-lo.
- Para limpar a viseira de sol QSV-2, limpe-a com um pano macio e seco. **Não utilizar nenhum dos seguintes produtos de limpeza: água mais quente do que 40 °C; água salgada; detergentes ácidos ou alcalinos; bencina, diluente, gasolina ou outros solventes orgânicos; detergente limpa-vidros; detergentes de limpeza contendo solventes orgânicos.** A utilização de qualquer um destes produtos poderá alterar a estrutura química do para-sol e prejudicar a segurança.
- O para-sol QSV-2 foi submetido a um tratamento anti-embaçamento. Ainda assim, poderá ficar embaçado com temperaturas baixas ou humidade elevada. Nesse caso, abrir a entrada de ar inferior para permitir a circulação de ar ou levantar o para-sol.
- Em determinadas condições de armazenagem, a humidade poderá provocar o embranquecimento da superfície do para-sol. Neste caso, para recuperar a cor original, limpar o para-sol com um pano suave e seco semelhante aos utilizados para limpar óculos.
- Não colar autocolantes nem fita-cola no para-sol QSV-2 para não reduzir a visibilidade.
- Se o para-sol não estiver instalado corretamente, pode descer inesperadamente durante a condução, obstruindo a visão do condutor. Após a instalação do para-sol QSV-2, levante e baixe o para-sol várias vezes para confirmar se a secção saliente do para-sol está bem encaixada na abertura do suporte. Confirmar que não há folga entre o para-sol e o suporte.

## Adhesivos reflectantes

## Autocolantes refletores

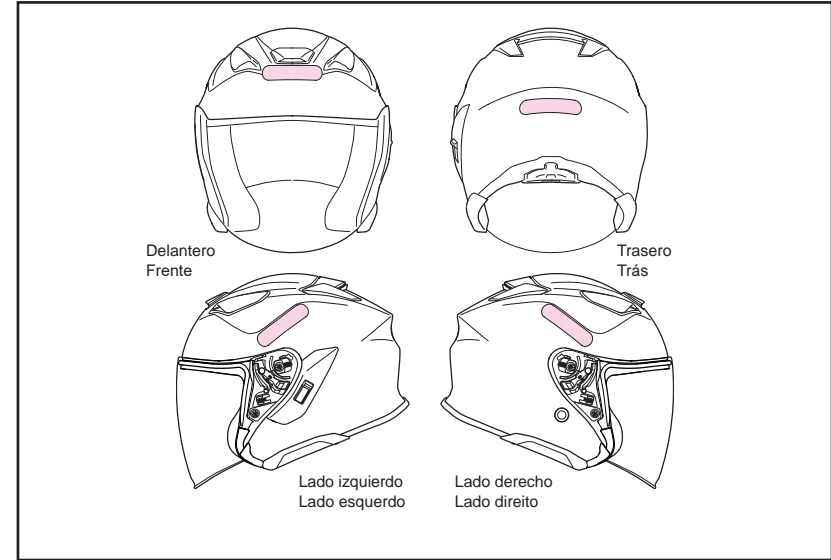

### ⚠ ADVERTENCIA

En función del país o región es posible que requiera adhesivos reflectantes para el casco. Si usa el casco en tal país o región, aplique adhesivos reflectores en la posición mostrada por el dibujo. Antes de aplicar los adhesivos, limpie el casco para eliminar cualquier resto de aceite o suciedad de la superficie del casco.

### ⚠ ATENÇÃO

Podem ser necessários autocolantes refletores para o capacete dependendo do país ou da área. Se usar o capacete em tal país ou área, aplique os autocolantes refletores na posição mostrada no desenho. Antes de aplicar os autocolantes, limpe o capacete para remover qualquer óleo ou sujidade da superfície do capacete.

## Lámina antivaho

Antes de utilizar la lámina antivaho, lea el manual de instrucciones correspondiente.



- Solo para uso diurno. Nunca utilice la lámina antivaho por la noche o en cualquier otra condición de baja visibilidad.
- La lámina antivaho está hecha de un material más fácil de rayar que la pantalla. Por tanto, se deberá tratar con sumo cuidado.
- La lámina antivaho podría obstruir la vista del piloto en algunas posiciones de conducción.
- Retire la película protectora antes de usar la lámina antivaho.
- La lámina antivaho demuestra una alta efectividad para detener la niebla al absorber la humedad. No obstante, si el casco se usa continuamente con el orificio de ventilación inferior cerrado bajo condiciones de baja temperatura y alto grado de humedad, la lámina se puede saturar con vapor de agua, lo que causaría la aparición de bandas y vaho. La aparición de bandas o vaho puede obstaculizar la visión y es por tanto muy peligrosa. En tal caso, abra la entrada de aire inferior para admitir la circulación de aire por el interior del casco y eliminar de ese modo las bandas y el vaho del casco.
- Compre la lente SHOEI DRYLENS 105 o PINLOCK® EVO DKS105 para la pantalla CJ-2 para la sustitución de la lámina antivaho.

\* PINLOCK® es una marca registrada de PINLOCK SYSTEMS B.V.

## Película anti-embaciante

Antes de utilizar a película anti-embaciante, leia o respetivo manual de instruções.



- Uso diurno apenas. Nunca utilize uma película anti-embaciante à noite ou em qualquer outra condição de baixa visibilidade.
- A película anti-embaciante é feita de um material mais fácil de riscar do que a viseira externa. Deve ser manuseada com muito cuidado.
- A película anti-embaciante poderá obstruir a visão do condutor em algumas posições de condução.
- Remova a película protetora antes de utilizar a película anti-embaciante.
- A película anti-embaciante demonstra alta eficácia em parar o nevoeiro absorvendo a humidade. No entanto, se o capacete for usado continuamente com a abertura inferior na posição fechada em condições de baixa temperatura e alta humidade, a película pode ficar saturada com vapor de água, fazendo com que listras e embaciamento apareçam. A formação de gotas de água e o embaciamento poderão reduzir a visibilidade e ser muito perigosos! Neste caso, abrir a entrada de ar inferior para permitir a circulação de ar no capacete e eliminar as gotas e o embaciamento do capacete.
- Adquira a SHOEI DRYLENS 105 ou a LENTE PINLOCK® EVO DKS105 para a viseira CJ-2 para substituição da película anti-embaciante.

\* PINLOCK® é uma marca registada da PINLOCK SYSTEMS B.V.

## Cómo reemplazar las piezas interiores

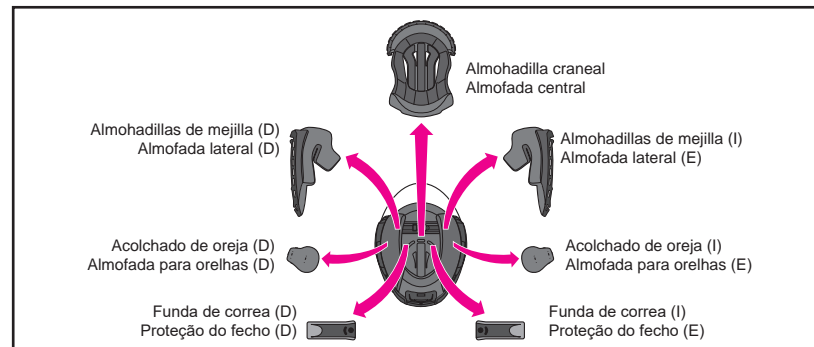

La almohadilla craneal, las almohadillas de mejilla derecha e izquierda, las fundas de correa derecha e izquierda y los acolchados de oreja derecha e izquierda pueden ser extraídos para su limpieza. También es posible modificar el ajuste del casco usando acolchados opcionales. Consulte la lista y los dibujos de las piezas interiores y compruebe si las piezas están montadas o desmontadas. Asegúrese de fijar siempre la almohadilla craneal, las almohadillas de mejilla y las fundas de correa antes de montar. Si es necesario, utilice la tabla siguiente con el fin de encargar las piezas interiores apropiadas para modificar el ajuste del casco.

As almofadas central, laterais direita e esquerda, as proteções do fecho direita e esquerda, e as almofadas para orelhas direita e esquerda podem ser removidas para lavar. É também possível ajustar o capacete alterando para as almofadas opcionais. Ver a lista e desenho das peças interiores e verificar se as peças estão instaladas ou removidas. Fixar sempre a almofada central, as almofadas laterais e as proteções do fecho antes de conduzir. Se necessário, usar a seguinte tabela para encomendar as peças interiores apropriadas para ajustar o capacete.

## Tamaños de almohadillas/Tamanhos das almofadas

Tamaño del casco / Tamanho do capacete		XS	S	M	L	XL	XXL
Almohadillas craneales/ Almofadas centrais	Opcional (ajuste firme)/Opcional (justo)	—	S13	M13	L13	XL13	XL9
	<b>Estándar/Standard</b>	<b>S13</b>	<b>S9</b>	<b>M9</b>	<b>L9</b>	<b>XL9</b>	<b>XL5</b>
	Opcional (ajuste holgado)/Opcional (largo)	S9	S5	M5	L5	XL5	—
Almohadillas de mejilla/ Almofadas laterais	Opcional (ajuste firme)/Opcional (justo)	—	39	39	39	39	35
	<b>Estándar/Standard</b>	<b>39</b>	<b>35</b>	<b>35</b>	<b>35</b>	<b>35</b>	<b>31</b>
	Opcional (ajuste holgado)/Opcional (largo)	35	31	31	31	31	—

- Es posible usar las mismas almohadillas de mejilla con todos los tamaños de casco. Por ejemplo, para el tamaño de casco M (mediano), elija una almohadilla de mejilla de la talla 31 si se desea un ajuste holgado o de la talla 39 para un ajuste más firme (ambas piezas son opcionales).
- Las almohadillas craneales varían según el tamaño del modelo. Compruebe el tamaño del casco antes de realizar su compra.

- As almofadas laterais podem ser utilizadas com todos os tamanhos de capacete. Por exemplo, para um capacete de tamanho M, a almofada lateral deve ser o 31 para um ajuste mais largo e o 39 para um ajuste mais apertado (ambos são partes opcionais).
- As almofadas centrais variam com o tamanho do modelo. Confirmar o tamanho do capacete antes da aquisição.

## Español

### Montar y desmontar las piezas interiores

Siga los procedimientos siguientes para montar o desmontar las piezas interiores. Abra la cubierta frontal por completo antes de montar o desmontar tales piezas.

#### Cómo desmontar las piezas interiores

1. Desmontar las almohadillas de mejilla  
Desabroche los tres corchetes para retirar la almohadilla de mejilla de la base de almohadilla maxilar (Dibujos 1). Extraiga la muesca de la placa (a) de la almohadilla de mejilla del soporte de almohadilla de mejilla (A). A continuación, retire primero la placa por la parte delantera y luego por la trasera, mientras arrastra la almohadilla de la mejilla hacia la parte delantera del casco (Dibujos 2). Finalmente, tire de la muesca de la placa (b) del soporte de la almohadilla de mejilla (B) (Dibujos 3). No tire con fuerza. Asegúrese de tirar primero de la muesca delantera (a). Si tira de la muesca trasera (b) antes de tirar de la muesca delantera (a), puede que la placa resulte dañada.

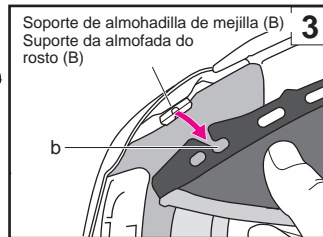
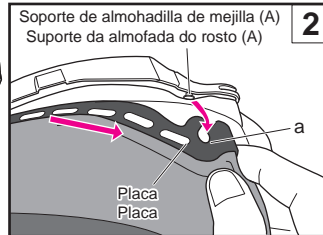
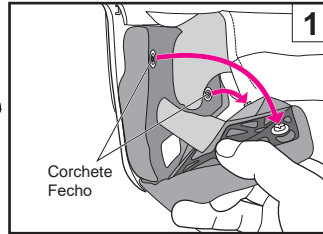

## Português

### Remoção e instalação de componentes interiores

Aplicar os seguintes procedimentos para remover ou instalar os componentes interiores. Abrir completamente o módulo deslçável ao remover ou instalar os componentes interiores.

#### Remoção de componentes interiores

1. Remoção de almofadas laterais  
Desaperte os três fechos para remover a almofada lateral da base da almofada do maxilar (desenho 1). Puxe o entalhe (a) da placa da almofada lateral para fora do suporte da almofada do rosto (A). Depois disso, remova a placa primeiro da frente e depois de trás enquanto retira a almofada lateral para a frente do capacete (desenho 2). Finalmente, puxe o entalhe (b) da placa do suporte da almofada do rosto (B) (desenho 3). Não puxar com força. Retirar primeiro o entalhe dianteiro (a). Se retirar o entalhe traseiro (b) antes do entalhe (a), a placa pode ficar danificada.

## Español

2. Desmontar los acolchados de oreja  
Los acolchados de oreja han sido diseñados para reducir el ruido del viento. Desabroche los 4 corchetes de la placa partiendo de la base de la mejilla, según muestra el Dibujo 4. Extraiga el acolchado de oreja. Extraiga el otro acolchado de oreja del mismo modo.
3. Desmontar la almohadilla craneal  
Después de desabrochar los dos corchetes de la pieza de la cabeza trasera (Dibujos 5), retire de la placa de la pieza de la cabeza frontal desde el centro (Dibujos 6) y, a continuación, extraiga la almohadilla craneal.
4. Desmontar las fundas de correa

Extraiga la almohadilla de mejilla y abra el corchete de la funda de correa. Extraiga la funda de la correa de sujeción (Dibujos 7). Extraiga la otra funda de correa del mismo modo.

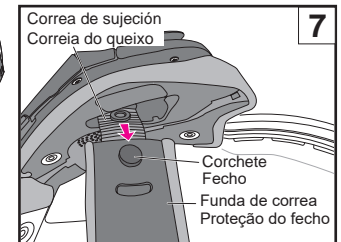
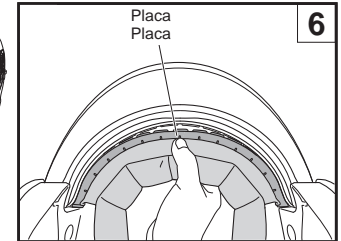
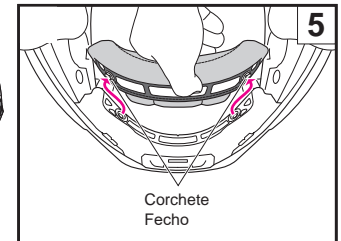
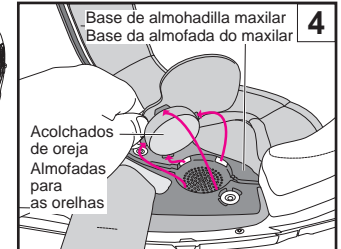

## Português

2. Remoção das almofadas para as orelhas  
As almofadas para as orelhas destinam-se a reduzir o ruído provocado pelo vento. Desaperte os quatro grampos na placa da base da almofada lateral, como mostrado no desenho 4. Remover a almofada para as orelhas. Remover a outra almofada para as orelhas da mesma forma.
3. Remoção da almofada central  
Depois de desapertar os dois fechos da peça de cabeça traseira (desenho 5), puxe a placa da peça de cabeça dianteira afastando-a do centro (desenho 6) e, em seguida, remova a almofada central.
4. Remoção da proteção do fecho

Remover a almofada lateral e em seguida desapertar o fecho da proteção. Remover a proteção da correa do queixo (desenho 7). Remover a outra proteção do fecho da mesma forma.



**Cómo montar las piezas interiores**

1. Montar las fundas de correa  
Las fundas de la correa de sujeción se pueden utilizar en ambos lados, izquierdo y derecho. Mientras consulta el Dibujo 8, pase cada funda de la correa de sujeción a través de la correa de sujeción e inserte el corchete hasta que encaje en su lugar.
2. Montar la almohadilla craneal  
Deslice e introduzca la placa frontal en los espacios del soporte de un lado (Dibujo 9) a otro (Dibujo 10). Cierre los dos corchetes en la parte trasera de la almohadilla craneal (Dibujo 11).
3. Montar los acolchados de oreja  
Los acolchados de oreja son intercambiables para los lados derecho e izquierdo. Coloque el área del acolchado de oreja (A) entre la almohadilla craneal y el absorbedor de impacto tal como indica el Dibujo 12. Introduzca los 4 corchetes de la placa en las muescas de la base de la mejilla. Ajuste el acolchado de oreja en su lugar. Monte el otro acolchado de oreja del mismo modo.



Con los acolchados de oreja instalados, el sonido de los vehículos cercanos se verá reducido. Tenga en cuenta este detalle durante la conducción.

**Instalação de componentes interiores**

1. Instalação das proteções do fecho  
A proteção da correa do queixo pode ser usada tanto no lado esquerdo como no direito. Ao consultar o desenho 8, passe cada proteção da correa do queixo através da correa do queixo e insira o fecho até que este se encaixe no lugar.
2. Instalação da almofada central  
Deslize e insira a placa frontal nas lacunas do suporte de um lado (desenho 9) para o outro (desenho 10). Aperte os dois fechos no lugar na área traseira da almofada central (desenho 11).
3. Instalação das almofadas para as orelhas  
As almofadas para as orelhas são intercambiáveis para os lados direito e esquerdo. Posicionar a secção da almofada para as orelhas (A) entre a almofada central e o revestimento de absorção de impacto de acordo com o desenho 12. Inserir os 4 fechos da placa nos entalhes da base da face. Colocar a almofada para as orelhas. Instalar a outra almofada da mesma forma.



Deve ter-se em consideração que, com as almofadas para as orelhas instalados, o ruído provocado pelos veículos circundantes será menor.



Funda de correa (D)  
Proteção do fecho (D)



Funda de correa (E)  
Proteção do fecho (E)

Delantero  
Frente



Trasero  
Trás

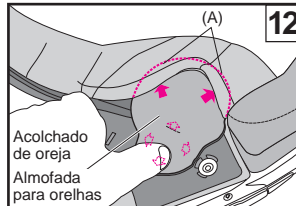
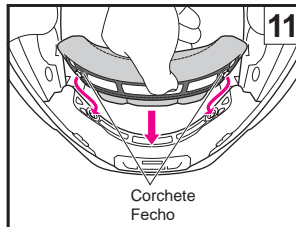
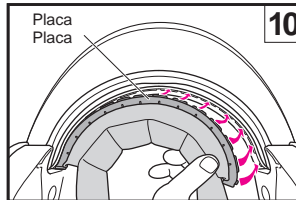
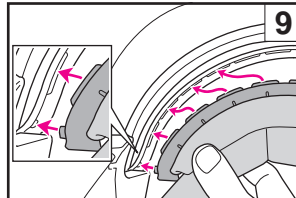
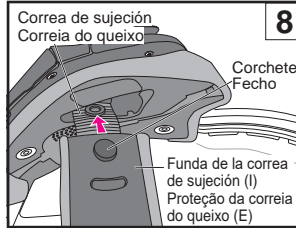

4. Instalación de las almohadillas de mejilla

Antes de instalar las almohadillas de mejilla, asegúrese de que los dos corchetes están situados correctamente como se muestra en el Dibujo 13. Podrían no estar fijados si no están situados correctamente.

Identifique una almohadilla derecha e izquierda. Introduzca la muesca (b) en un buje de un soporte de almohadilla de mejilla (B) en la parte trasera del casco (Dibujo 14) y deslícela hacia la parte trasera del casco. A continuación, desplace hacia delante e introduzca la muesca (a) en un buje de un soporte de almohadilla de mejilla (A) como indica el Dibujo 15. Asegúrese de deslizar la placa hacia la parte trasera del casco al insertar la parte trasera (Dibujo 14); en caso contrario, puede que la muesca (a) no encaje en el buje.

Una vez insertadas las placas, pase la correa de sujeción a través de la sección hueca de la almohadilla de mejilla (Dibujo 16). Abroche los corchetes en el orden de 1 a 2 presionando la cabeza de los corchetes firmemente por el lado del acolchado hasta que hagan clic. Presione la esquina de la almohadilla según se muestra en el Dibujo 17 y encaje la placa de la almohadilla de mejilla firmemente en el buje de la base de almohadilla maxilar. Instale la otra almohadilla de mejilla de la misma manera.

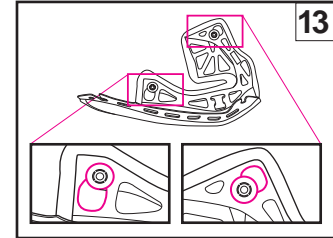

Delantero  
Frente



Trasero  
Trás

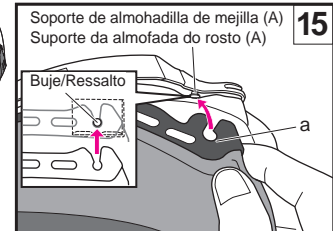
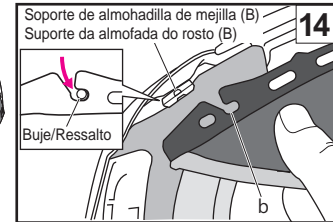

4. Instalar as almofadas laterais

Antes de instalar as almofadas laterais, verifique se os dois fechos estão nas posições indicadas no desenho 13. Podem não estar fixados se não estiverem corretamente posicionados.

Identificar uma almofada direita e esquerda. Inserir o entalhe (b) num ressalto de um suporte da almofada do rosto (B) na parte traseira do capacete (desenho 14) e fazer deslizar para a parte de trás do capacete. Em seguida, deslizar para a frente e inserir o entalhe (a) num ressalto de um suporte da almofada do rosto (A) de acordo com o desenho 15. Fazer deslizar a placa na direção da parte traseira do capacete quando se insere a secção posterior (figura 14), caso contrário, o entalhe (a) poderá não encaixar na saliência.

Após a inserção das placas, passar a correa do queixo pela secção côncava da almofada lateral (desenho 16). Apertar os fechos na ordem de 1 a 2 pressionando com firmeza a cabeça dos fechos a partir da almofada até ouvir o clique de engate. Pressionar o canto do chumaço como mostrado no desenho 17 e fixar a placa do chumaço lateral no ressalto da base de almofada lateral. Instalar a outra almofada lateral da mesma forma.

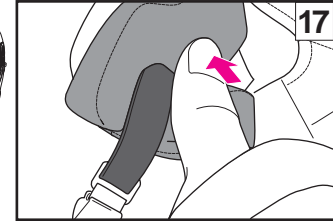
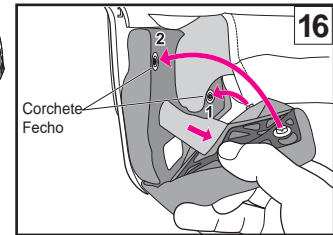

## Anillo en D para el soporte del casco

El anillo en D fijado en la correa de sujeción se utiliza para enganchar el casco en el soporte del casco de la motocicleta. El anillo en D para el casco se suministra con los productos solo para los EE. UU., Canadá y México.

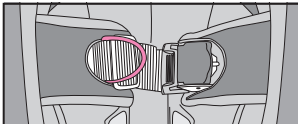

A argola em D presa à correia do queixo é utilizada para prender o capacete no suporte de capacete da moto. A argola em D para o suporte de capacete é fornecida com os produtos apenas para os E.U.A., Canadá e México.



- Cuando use el soporte del casco, nunca coloque el casco cerca del motor de la motocicleta o de los sistemas de escape. El revestimiento de absorción de impacto y otras partes del casco pueden dañarse con el calor.
- No conduzca con el casco colgando del soporte del casco de la motocicleta, ya que puede dañar el casco e interferir con la conducción.



- Quando utilizar o suporte de capacete, nunca coloque o capacete perto do motor da moto ou dos sistemas de escape. O revestimento de absorção de impacto e outras peças do capacete podem ficar danificados pelo calor.
- Não conduza com o capacete pendurado no suporte de capacete do motociclo, pois isso pode causar danos ao capacete e potencialmente interferir com a condução.

## Aviso importante sobre el manejo de las piezas interiores

- Al abrir o cerrar un corchete, manténgalo cerca del área de fijación y trátelo con cuidado. Fije el corchete firmemente hasta que encaje mediante un clic.
- Es posible limpiar las piezas interiores lavándolas a mano o bien en una lavadora tras colocarlas en una redcilla de lavado. Al lavar las piezas, trátelas con cuidado. Utilice agua templada. Escurra las piezas suavemente con una toalla seca, extráigalas y séquelas a la sombra. Para evitar daños a las partes plásticas de las piezas interiores, no escurra éstas con fuerza y no doble o tuerza las partes plásticas. Ponga especial cuidado al usar una lavadora. No seque las piezas interiores con un secador de ropa, de pelo o cualquier otro tipo de secador mecánico, ya que el calor puede dañar el material. El forro absorbedor de impactos (sección de espuma de poliestireno) se deberá humedecer y limpiar con un paño suave introducido en una solución de jabón suave neutral y agua. Conceda el tiempo suficiente para que el forro absorbedor de impactos se seque a la sombra. No seque al sol el forro absorbedor de impactos ni use ningún tipo de secador mecánico, ya que el forro es extremadamente sensible al calor. Si el forro absorbedor de impactos es sometido a calor elevado de cualquier tipo, póngase en contacto con su proveedor o directamente con SHOEI para una evaluación de seguridad. Con el fin de evitar daños, no utilice ninguna de las sustancias siguientes: agua caliente a más de 40 °C; agua salada; cualquier detergente ácido o alcalino; bencina, diluyente, gasolina u otros disolventes orgánicos; limpiacristales; o cualquier otro limpiador que contenga disolventes orgánicos.

## Nota importante sobre o manuseamento de componentes interiores

- Ao prender ou soltar um fecho, deve-se segurá-lo perto da área fechada e manuseá-lo com cuidado. Feche o fecho firmemente até se ouvir o clique.
- Os componentes interiores podem ser lavados à mão ou na máquina de lavar roupa, mas dentro de uma rede. As lavagens devem ser suaves e com água morna. Espremer, cuidadosamente, os componentes com uma toalha seca, retirá-los e secá-los à sombra. Para não danificar as áreas em plástico dos componentes interiores, não espremer com força nem dobrar as áreas em plástico. A utilização da máquina de lavar roupa exige cuidados redobrados. Não seque os componentes interiores em secadores de roupa, com secadores de cabelo ou qualquer outro tipo de secador mecânico, uma vez que o calor pode danificar o material. O revestimento de absorção de impacto (secção em espuma de poliestireno) deve ser molhado com um pano suave humedecido numa solução de sabão suave e de pH neutro e água e depois esfregado. O revestimento de absorção de impacto deve secar à sombra. Não expor o revestimento de absorção de impacto à luz solar nem recorrer a secadores mecânicos, dada a sua extrema sensibilidade ao calor. Caso o revestimento de absorção de impacto seja exposto a temperaturas elevadas, independentemente da fonte, o utilizador deve entrar em contacto com o revendedor ou diretamente com a SHOEI para realizar uma avaliação de segurança. Para evitar danos, não utilizar nenhum dos seguintes produtos de limpeza: água mais quente do que 40°C; água salgada; detergentes ácidos ou alcalinos; benzina, diluente, gasolina ou outros solventes orgânicos; detergente limpa-vidros; detergentes de limpeza contendo solventes orgânicos.

## Al instalar el intercomunicador específico para J-Cruise3

Al instalar el intercomunicador específico para J-Cruise3, es necesario retirar las cubiertas de la base del intercomunicador de los lados izquierdo y derecho y la cubierta del espacio para la batería en la parte posterior del casco. Al instalar y extraer la unidad principal del intercomunicador, consulte el manual de instrucciones del intercomunicador específico que utilice para J-Cruise3.

## Extracción de la cubierta de la base del intercomunicador

Introduzca la herramienta de servicio bajo la pestaña de la cubierta de la base del intercomunicador y tire de la lengüeta hacia arriba para extraer la cubierta.



Guarde la cubierta de la base del intercomunicador en un lugar seguro para evitar que se pierda.

## Ao instalar o intercomunicador específico para o J-Cruise3

Ao instalar o intercomunicador específico para o J-Cruise3, é necessário remover as tampas da base do intercomunicador dos lados esquerdo e direito e a tampa do espaço da bateria na parte traseira do capacete. Ao instalar ou remover a unidade principal do intercomunicador, consulte o manual de instruções do intercomunicador específico para o J-Cruise3.

## Remoção da tampa da base do intercomunicador

Insira a ferramenta de serviço sob a aba da tampa da base do intercomunicador e eleve a aba com a alavanca para cima para remover a tampa.



Guarde a tampa da base do intercomunicador removida num local seguro para evitar que a perca.

## Instalación de la cubierta de la base del intercomunicador

1. Introduzca la lengüeta de la parte delantera de la cubierta de la base del intercomunicador en la ranura de la base (Dibujo 1).
2. Presione la lengüeta de la parte trasera de la cubierta de la base hasta que encaje en su lugar (Dibujo 2).
3. Compruebe que la cubierta de la base del intercomunicador esté instalada correctamente como se muestra en el Dibujo 3. Si la lengüeta de la parte trasera no está colocada en su lugar, empujela completamente.

## Instalação da tampa da base do intercomunicador

1. Insira a aba na parte da frente da tampa da base do intercomunicador na ranhura da base (desenho 1).
2. Pressione a aba na parte traseira da tampa da base até que se encaixe no lugar (desenho 2).
3. Confirme que a tampa da base do intercomunicador está instalada corretamente como mostrado no desenho 3. Se a aba na parte traseira não estiver colocada no lugar, empurre a aba completamente para dentro.

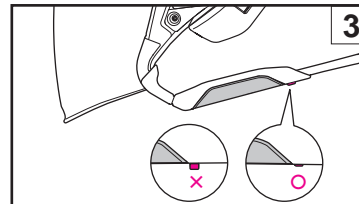
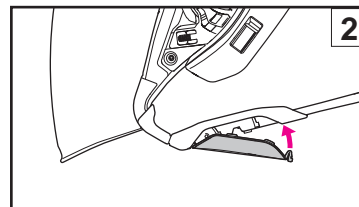
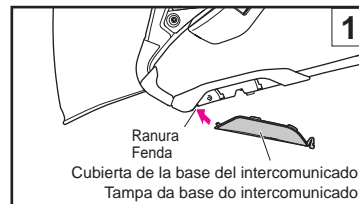
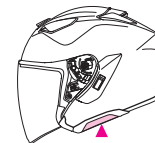
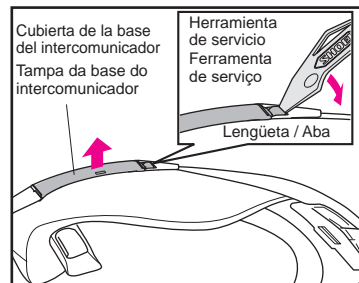

## Español

### Extracción de la cubierta del espacio para la batería

Para extraer la tapa del espacio de la batería, tire de la tapa hacia delante mientras empuja la pestaña del espacio para la batería en la dirección de la flecha. Después de quitar la tapa del espacio de la batería, encontrará un filtro en el espacio de la batería. Retire el filtro.



Coloque la cubierta del espacio para la batería extraída y el filtro en un lugar seguro para que no se pierdan.

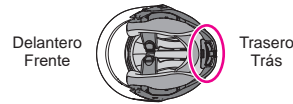
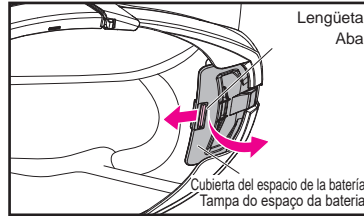

## Português

### Remoção da tampa do espaço da bateria

Para remover a tampa do espaço da bateria, puxe a tampa para a frente enquanto empurra a patilha do espaço da bateria na direção da seta. Depois de retirar a tampa do espaço da bateria, irá encontrar um filtro no espaço da bateria. Retire o filtro.



Coloque a tampa do espaço da bateria removida e o filtro num local seguro para que não se percam.

## Español

### Instalación de la cubierta del espacio para la batería

Coloque el filtro en el espacio de la batería (Dibujo 1). Introduzca las pestañas (4 posiciones) de la cubierta del espacio para la batería en los orificios de fijación del casco y presione la tapa hasta que la pestaña del espacio para la batería encaje en su sitio (Dibujo 2).

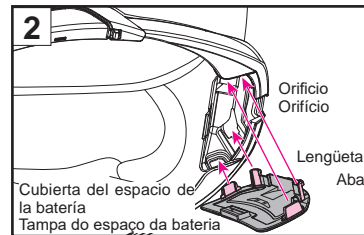
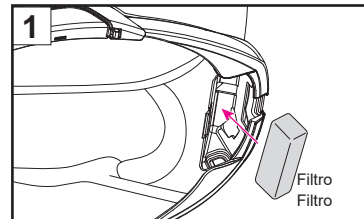

## Português

### Instalação da tampa do espaço da bateria

Coloque o filtro no espaço da bateria (desenho 1). Insira as abas (4 posições) da tampa do espaço da bateria nos orifícios de fixação do capacete e pressione a tampa até que a aba do espaço da bateria se encaixe no lugar (desenho 2).

## Español

### ⚠ ADVERTENCIA

- Al usar el intercomunicador, el sonido de los vehículos cercanos puede verse afectado en función de la configuración del volumen del intercomunicador y sus dispositivos de conexión. Asegúrese de ajustar su volumen en consecuencia para que su audición no se vea afectada.
- Cuando el intercomunicador no está instalado, asegúrese de usar el casco con cada cubierta de la base del intercomunicador, la cubierta del espacio de la batería y el filtro instalados.
- Cuando utilice la base de intercomunicación y el espacio para la batería, asegúrese de instalar el intercomunicador específico para J-Cruise3. Para obtener información sobre los intercomunicadores recomendados, visite el sitio web oficial de SHOEI ([www.shoei.com](http://www.shoei.com)).
- Lea cuidadosamente las precauciones de seguridad del intercomunicador que utilice antes de utilizarlo. Para más información sobre la manipulación del intercomunicador, consulte el manual de instrucciones del intercomunicador que utilice.

### Otras precauciones

### ⚠ ADVERTENCIA

- Antes del uso, compruebe que los ganchos de la pantalla y sus engranajes encajan firmemente.
- Asegúrese de llevar siempre la almohadilla craneal, las almohadillas de mejilla y las fundas de correa al usar el casco.
- Al limpiar o cuidar el casco y la pantalla, no utilice ninguna de las sustancias siguientes: agua caliente a más de 40 °C; agua salada; cualquier detergente ácido o alcalino; bencina, diluyente, gasolina u otros disolventes orgánicos; limpiacristales; o cualquier otro limpiador que contenga disolventes orgánicos. Si se usa alguna de estas sustancias, la naturaleza química del casco se puede alterar y la seguridad se verá afectada.
- En caso de que insectos queden pegados al casco durante la conducción y se dejen en esa posición, la superficie del casco se puede corroer. Estos deberán ser eliminados inmediatamente.
- Asegúrese de usar piezas originales SHOEI al reemplazar la pantalla, la pantalla parasol o las piezas interiores.

## Português

### ⚠ ATENÇÃO

- Ao usar o intercomunicador, o som dos veículos próximos pode ser enfraquecido, dependendo das configurações de volume do intercomunicador e dos seus dispositivos de conexão. Certifique-se de que ajusta o volume de forma apropriada para que a sua audição não seja prejudicada.
- Quando o intercomunicador não estiver instalado, certifique-se de que usa o capacete com cada uma das tampas da base do intercomunicador, a tampa do espaço da bateria e o filtro colocados.
- Ao usar a base do intercomunicador e o espaço da bateria, certifique-se de que instala o intercomunicador específico para o J-Cruise3. Para obter informações sobre os intercomunicadores recomendados, visite o site oficial da SHOEI ([www.shoei.com](http://www.shoei.com)).
- Leia as precauções de segurança do intercomunicador que estiver a utilizar atentamente antes de o utilizar. Para informações sobre o manuseamento do intercomunicador, consulte o manual de instruções do intercomunicador a usar.

### Outros cuidados

### ⚠ ATENÇÃO

- Antes da utilização, garantir que o mecanismo e o gancho da viseira encaixam bem.
- Com o capacete, utilizar sempre a almofada central, as almofadas para as faces e a proteção do fecho.
- Para limpar o capacete e a viseira, não utilizar nenhum dos seguintes produtos de limpeza: água mais quente do que 40 °C; água salgada; detergentes ácidos ou alcalinos; benzina, diluente, gasolina ou outros solventes orgânicos; detergente limpavidros; detergentes de limpeza contendo solventes orgânicos. A utilização de qualquer um destes produtos poderá alterar a estrutura química do capacete, diminuindo a segurança.
- Se os insetos presos no capacete durante a condução não forem retirados, a superfície do capacete pode ficar corroída. Devem ser removidos prontamente.
- Utilizar apenas componentes genuínos da SHOEI para substituir a viseira, o para-sol e os componentes interiores.

## Lista de piezas

Las piezas opcionales siguientes están disponibles para la reparación o el reemplazo.

Para reemplazar las piezas, lea el manual de instrucciones suministrado con la pieza respectiva.

- Pantalla CJ-2
- Juego 3 de la base de la pantalla CJ-2 (derecha e izquierda)
- Tornillos Q.R.S.A.
- Visera parasol QSV-2
- Lámina antivaho
- Entrada de aire superior
- Salida de aire superior
- Almohadilla craneal
- Almohadillas de mejilla (conjunto izquierdo y derecho)
- Funda de la correa de sujeción (conjunto izquierdo y derecho)
- Acolchados de oreja (conjunto izquierdo y derecho)
- Cubiertas de la base del intercomunicador (conjunto izquierdo y derecho)
- Cubierta de la caja de la batería (filtro incluido)

## Piezas opcionales J-Cruise3

## Almohadillas para el ajuste de montaje (opcional)

Al conducir durante largos periodos, puede sentir cierta opresión en las zonas delantera, trasera, izquierda o derecha de su casco. En este caso, puede cambiar el ajuste introduciendo la almohadilla de ajuste opcional en la parte superior de la almohadilla craneal.

Inserte la almohadilla de ajuste a través de la abertura de la parte superior como se muestra en el dibujo.

Nota 1. Después de insertar la almohadilla, compruebe que la almohadilla encaje correctamente en las cuatro esquinas.

Nota 2. Este es un tamaño común de almohadillas para el ajuste correcto.

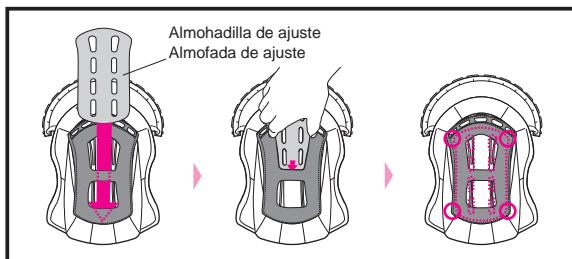

## Lista de componentes

Estes componentes opcionais estão disponíveis para reparação ou substituição.

Para substituir os componentes, ler o Manual de Instruções incluído na respetiva embalagem.

- Visera CJ-2
- Conjunto da base da viseira CJ-2 3 (direito e esquerdo)
- Parafusos Q.R.S.A.
- Viseira de sol QSV-2
- Película anti-embaciante
- Entrada de ar superior
- Saída de ar superior
- Almofada central
- Almofadas laterais (conjunto esquerdo e direito)
- Proteção da correia do queixo (conjunto esquerdo e direito)
- Almofadas para orelhas (conjunto esquerdo e direito)
- Tampas da base do intercomunicador (conjunto esquerdo e direito)
- Tampa da caixa da bateria (filtro incluído)

## Peças opcionais J-Cruise3

## Almofadas para ajuste à cabeça (opcional)

Ao conduzir durante longos períodos, poderá sentir algum aperto nas áreas dianteira, traseira, esquerda ou direita do capacete. Neste caso, pode alterar o ajuste inserindo a almofada de ajuste opcional na parte superior da almofada central.

Insira a almofada de ajuste através da abertura na parte superior, como mostrado no desenho.

Nota 1. Depois de introduzir a almofada, verifique se a almofada está bem colocada nos quatro cantos.

Nota 2. Este é um tamanho comum de almofadas para ajuste de encaixe.

Διαβάστε πρώτα τις ακόλουθες οδηγίες	Przeczytaj to najpierw	86
Έλεγχος του περιεχομένου συσκευασίας	Kontrola zawartości opakowania	87
Περιγραφή των στοιχείων του κράνους	Opis części	88
Σύστημα εξαερισμού	System wentylacyjny	89
Ζελατίνα CJ-2	Oslona CJ-2	90
Ρύθμιση της ζελατίνας CJ-2	Regulacja osłony CJ-2	93,94
Σημαντική Ειδοποίηση σχετικά με τη Χρήση της Ζελατίνας CJ-2	Ważna informacja dotycząca osłony CJ-2	96
Εφαρμογή λαδιού σιλικόνης	Używanie oleju silikonowego	97
Εργαλείο για Σέρβις	Narzędzie serwisowe	98
Εσωτερική ζελατίνα για τον ήλιο η οποία πληροί το πρότυπο ποιότητας QSV-2	Oslona przeciwsłoneczna QSV-2	98
Σημαντική Ειδοποίηση σχετικά με τη Χρήση της Ζελατίνας Προστασίας από τον Ήλιο QSV-2	Ważne uwagi dotyczące obchodzenia się z osłoną przeciwsłoneczną QSV-2	100
Αντανακλαστικά αυτοκόλλητα	Naklejki odblaskowe	101
Αντιθαμβωτική ζελατίνα	Wkładka nieparująca	102
Αντικατάσταση των εσωτερικών στοιχείων	Wymiana części wewnętrznych	103
Αφαίρεση και τοποθέτηση των εσωτερικών στοιχείων	Zdejmowanie i zakładanie części wewnętrznych	104
D-δακτύλιος για στήριγμα κράνους	D-ring do uchwytu kasku	108
Σημείωμα σχετικά με τη χρήση των εσωτερικών στοιχείων	Ważna informacja dotycząca części wewnętrznych	108
Κατά την εγκατάσταση της ειδικής ενδοεπικοινωνίας για την J-Cruise3	W przypadku instalacji określonego interkomu do modelu J-Cruise3	109
Άλλες υποδείξεις προσοχής	Inne ostrzeżenia	111
Λίστα ανταλλακτικών	Wykaz części	112
J-Cruise3 Προαιρετικά Εξαρτήματα	Części opcjonalne J-Cruise3	112

## Διαβάστε πρώτα τις ακόλουθες οδηγίες

Αυτό το προϊόν είναι ένα κράνος μηχανής.

Μην το χρησιμοποιείτε για άλλο σκοπό εκτός από την οδήγηση μηχανής. Σε περίπτωση χρήσης του κράνους για άλλο σκοπό, ενδέχεται να μην προσφέρει αρκετή προστασία σε περίπτωση ατυχήματος.

Κανένα κράνος δεν μπορεί να προστατεύσει πλήρως τον χρήστη από όλες τις πιθανές ευθείες ή περιστροφικές προσκρούσεις που μπορεί να συμβούν σε υψηλές ή χαμηλές ταχύτητες.

Για να παρέχει μέγιστη προστασία του κρανίου, το κράνος πρέπει να εφαρμόζει σωστά και το σύστημα συγκράτησης του κράνους στο κεφάλι πρέπει να δεθεί καλά κάτω από το σαγόνι. Το κράνος πρέπει να εφαρμόζει καλά στο κεφάλι και ταυτόχρονα να έχει τη δυνατότητα να περιστραφεί. Εάν το κράνος σας είναι πολύ μεγάλο, μπορεί να γλιστρήσει στο κεφάλι σας ενώ οδηγείτε με αποτέλεσμα το κράνος σας να εμποδίσει την όρασή σας ή να αφαιρεθεί σε ένα ατύχημα με αποτέλεσμα προσωπικό τραυματισμό ή θάνατο. Για να μάθετε να φοράτε σωστά το κράνος και να το ασφαλίσετε, διαβάστε το βιβλιαράκι «Η σωστή χρήση του κράνους» που θα βρείτε μαζί με τη συσκευασία του κράνους.

Το περιεχόμενο του περιγράφεται στις παρούσες οδηγίες χρήσης υπόκειται σε αλλαγές χωρίς προειδοποίηση.

Οι απεικονίσεις στις παρούσες οδηγίες χρήσης ενδέχεται να διαφέρουν από το προϊόν στην πραγματικότητα.

Τα πνευματικά δικαιώματα για τις παρούσες οδηγίες χρήσης ανήκουν στην εταιρία SHOEI CO., LTD. Απαγορεύεται αυστηρά η ανατύπωση και η αντιγραφή τους χωρίς γραπτή άδεια.

## Przeczytaj to najpierw

Opisany tu produkt jest kaskiem motocyklowym.

Nie używaj go do żadnych innych czynności poza jazdą motocyklem. Używanie kasku do innego celu może nie zapewnić dostatecznej ochrony w razie wypadku.

**Żaden kask nie może całkowicie chronić użytkownika przed wszystkimi uderzeniami liniowymi lub obrotowymi, które mogą wystąpić przy wysokiej lub niskiej prędkości.**

Warunkiem maksymalnej ochrony głowy jest poprawne dopasowanie kasku i prawidłowe zamknięcie systemu mocującego kask pod podbródkiem. Prawidłowo włożony na głowę kask powinien zapewniać dostateczne pole widzenia na boki. Jeśli kask jest za duży, może przesuwać się na głowie podczas jazdy, powodując zasłanianie widoku, lub też spaść podczas wypadku, prowadząc do obrażeń ciała lub śmierci. Aby nauczyć się poprawnie nosić i zabezpieczać kask, zapoznaj się z broszurką „Prawidłowe używanie kasku”, znajdującą się w opakowaniu razem z kaskiem.

Zastrzegamy sobie prawo do zmian w treści niniejszej instrukcji bez wcześniejszego powiadomienia.

Ilustracje zawarte w instrukcji mogą się różnić od rzeczywistego produktu.

Właścicielem praw autorskich do niniejszej instrukcji jest firma SHOEI CO., LTD. Powielanie i kopiowanie niniejszej instrukcji bez uprzedniej pisemnej zgody jest zabronione.

## Έλεγχος του περιεχομένου συσκευασίας

Μόλις ανοίξετε το κουτί συσκευασίας, επιβεβαιώστε ότι συμπεριλαμβάνει όλα τα απαραίτητα μέρη και εξαρτήματα.

1. Κράνος
2. Θήκη κράνους
3. «Η σωστή χρήση του κράνους»
4. Προειδοποιητικό Αυτοκόλλητο (Ετικέτα E-3: για Προϊόντα ECE R22)
5. Αυτοκόλλητα με το σήμα κατατεθέν της SHOEI
6. Λάδι Σιλικόνης
7. Πείρος της αντιθαμβωτικής ζελατίνης
8. Εργαλείο για Σέρβις
9. Αντανεκλαστικά αυτοκόλλητα (για τη Γαλλία και τη Χιλή)

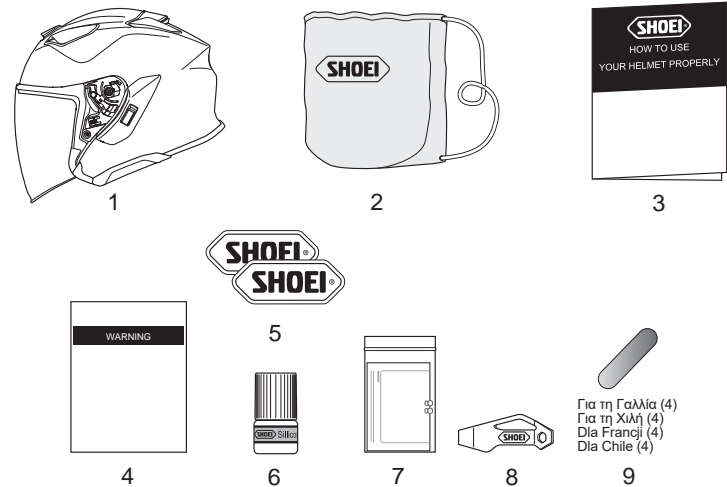

Για τη Γαλλία (4)  
Για τη Χιλή (4)  
Για την Γαλλία (4)  
Για την Χιλή (4)



Ζαλcamy zachowanie pudełki i zawartych w nim materiałów ochronnych na wypadek konieczności odesłania produktu lub jego części do naprawy. Jeżeli chcesz usunąć te materiały, zastosuj się do obowiązujących przepisów.



Συνιστάται να κρατήσετε το κουτί συσκευασίας και το υλικό συσκευασίας, σε περίπτωση που θα χρειαστεί να αποστείλετε για επισκευή το κράνος ή μέρος του κράνους. Σε περίπτωση που θέλετε να διαθέσετε αυτά τα υλικά, παρακαλούμε να ακολουθήσετε τους αντίστοιχους νόμους και τις προδιαγραφές.

## Περιγραφή των στοιχείων του κράνους

1. Ζελατίνα CJ-2
2. Ζελατίνα προστασίας από τον ήλιο QSV-2
3. Θήκη ζελατίνας προστασίας από τον ήλιο
4. Πάνω εισαγωγή αέρα
5. Σκελετός κράνους
6. Αντικραδασμική επένδυση
7. Άνω εξαγωγή αέρα
8. Βάση ζελατίνας
9. Μοχλός ζελατίνας προστασίας από τον ήλιο
10. Κάλυμμα θήκης μπαταρίας
11. Κάλυμμα βάσης ενδοεπικοινωνίας
12. Υποσιάγωνο

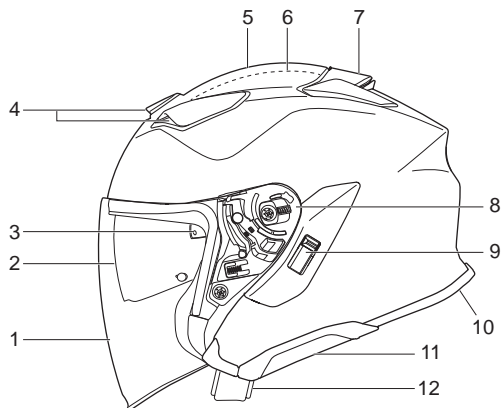

Δεξιά  
Prawa

Αριστερά  
Lewa

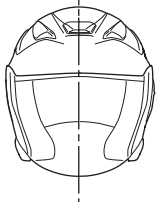

Οι όροι «δεξιά» και «αριστερό» χρησιμοποιούνται βάσει της οπτικής γωνίας του αναβάτη ο οποίος φοράει το κράνος.

Pojęcia „z prawej” i „z lewej” strony użyte w instrukcji należy rozumieć z punktu widzenia kierowcy noszącego kask.

## Opis części

1. Osłona CJ-2
2. Osłona przeciwsłoneczna QSV-2
3. Uchwyt osłony przeciwsłonecznej
4. Górný wlot powietrza
5. Skorupa
6. Wkładka absorbująca siłę uderzenia
7. Górný wylot powietrza
8. Podstawa osłony
9. Dźwignia osłony przeciwsłonecznej
10. Pokrywa komory baterii
11. Pokrywa podstawy interkomu
12. Pasek na podbródek

## Σύστημα εξαερισμού

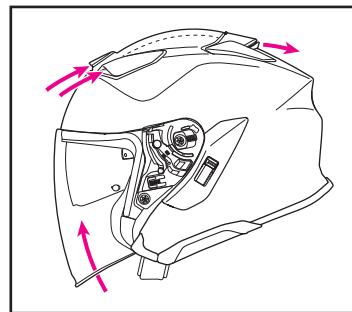

Σύστημα εξαερισμού ζελατίνας αντι-συμπύκνωσης

System wentylacyjny osłony przeciwkondensacyjnej

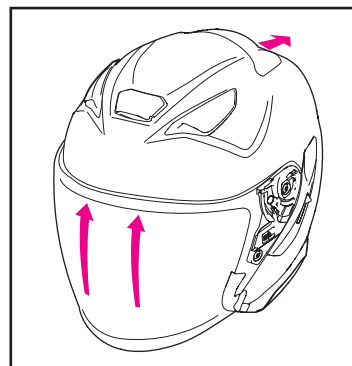

Οι ανοιχτοί αεραγωγοί του κράνους έχουν ως αποτέλεσμα την αύξηση της έντασης των θορύβων.

## System wentylacyjny

Πάνω Εισαγωγή Αέρα  
Górný wlot powietrza

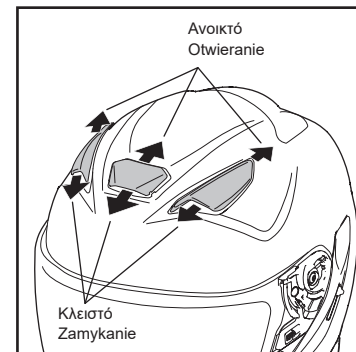

Εξαγωγή Αέρα Κορυφής  
Górný wylot powietrza

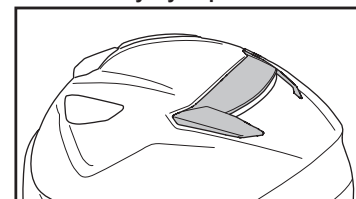

Σημείωση: Δεν υπάρχει μηχανισμός χειροκίνητου ανοίγματος/κλεισίματος των αεραγωγών.

Uwaga: Nie ma mechanizmu ręcznego otwierania/zamykania otworów wentylacyjnych.



Otwarcie otworów wentylacyjnych kasku może zwiększyć poziom hałasu.

## Ελληνικά

### Ζελατίνα CJ-2

**!** Κατά την πρώτη χρήση της ζελατίνας μετά την αγορά, αφαιρέστε την προστατευτική μεμβράνη.

Όταν η ζελατίνα CJ-2 είναι εντελώς κατεβασμένη, εμπλέκεται με τον μηχανισμό ασφάλισης και κλειδώνει. Συνιστάται η χρήση της ζελατίνας στη θέση αυτή κατά την οδήγηση της μοτοσυκλέτας σας. Για να ανοίξετε τη ζελατίνα, πιέστε το κάτω αριστερό τμήμα της ζελατίνας προς τα έξω ενώ την ανοίγετε.

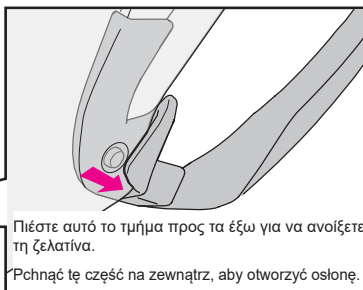
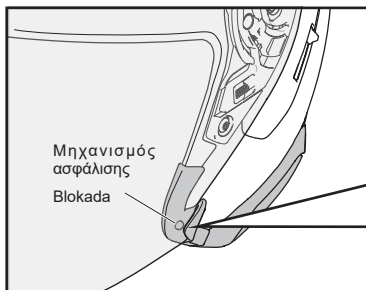

### Ελαφρώς ανοικτή θέση

Αν η ζελατίνα έχει θαμπώσει, το θάμπωμα μπορεί να αφαιρεθεί ρυθμίζοντας τη ζελατίνα σε ελαφρώς ανοικτή θέση όπως φαίνεται στην εικόνα και οδηγώντας τη μοτοσυκλέτα με χαμηλή ταχύτητα έτσι ώστε να κυκλοφορήσει ο αέρας μέσα στο κράνος.

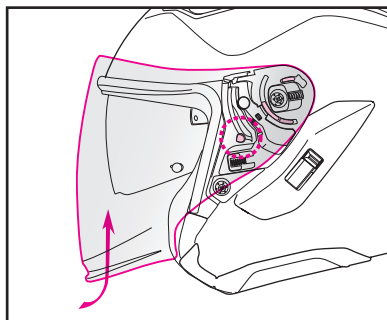

## Polski

### Oslona CJ-2

**!** Przed pierwszym użyciem osłony po zakupie nowego kasku zdejmij z osłony folię ochronną.

Całkowite opuszczenie osłony CJ-2 powoduje jej zaczerpienie o blokadę i zablokowanie. Zalecamy używanie osłony w tej pozycji podczas jazdy motocyklem. Aby otworzyć osłonę, pchnąć lewą dolną część osłony na zewnątrz podczas jej otwierania.

## Ελληνικά

### Αφαίρεση της Ζελατίνας CJ-2

1. Ανοίξτε τη ζελατίνα CJ-2 στην εντελώς ανοικτή θέση (Εικόνα 1).
2. Ενώ τραβάτε προς τα κάτω τη σκανδάλη, κρατήστε τη ζελατίνα προς το μέρος σας για να αποσυνδέσετε τα άγκιστρα (Α) και (Β) (Εικόνα 2).
3. Στη συνέχεια, αποσυνδέστε άγκιστρο (C) από το λούκι αγκίστρου προς την κατεύθυνση του βέλους για να αφαιρέσετε τη ζελατίνα (Εικόνα 3).
4. Επίσης, αφαιρέστε την άλλη πλευρά με τον ίδιο τρόπο.

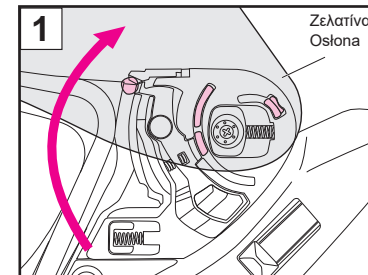

## Polski

### Zdejmowanie osłony CJ-2

1. Przeważ osłonę CJ-2 w całkowicie otwarte położenie (rysunek 1).
2. Pociągając cyngiel w dół, podnieś osłonę do siebie, aby zwolnić zaczepy (A) i (B) (rysunek 2).
3. Następnie odłącz zaczep (C) z prowadnicy zaczepu w kierunku wskazanym strzałką, aby zdjąć osłonę (rysunek 3).
4. Zdjąć również z drugiej strony w ten sam sposób.

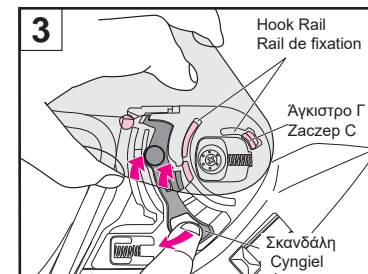
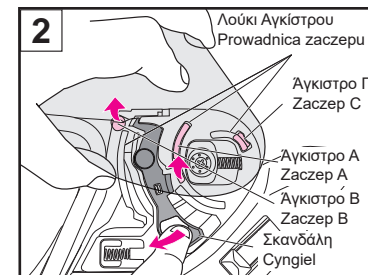

### Ποζycja nieznacznego otwarcia

Jeśli dojdzie do zamglenia osłony, mgłę można usunąć poprzez ustawienie osłony w pozycji nieznaczne otwarcia przedstawionej na rysunku i przejechanie motocyklem z małą prędkością, aby wymusić cyrkulację powietrza wewnątrz kasku.

### **!** ΠΡΟΕΙΔΟΠΟΙΗΣΗ

Μην οδηγείτε μοτοσυκλέτα με υψηλή ταχύτητα με τη ζελατίνα στην ελαφρώς ανοικτή θέση. Η ζελατίνα μπορεί να ανοίξει ξαφνικά, κάτι το οποίο είναι πολύ επικίνδυνο.

### **!** OSTRZEŻENIE

Nie jeździć motocyklem z dużą prędkością z osłoną w pozycji nieznaczne otwarcia. Osłona może niespodziewanie całkowicie się otworzyć, co może być powodem bardzo niebezpiecznych sytuacji.

## Τοποθέτηση της Ζελατίνης CJ-2

1. Ρυθμίστε τη ζελατίνη σε πλήρως ανοικτή θέση και τοποθετήστε τη ζελατίνη του αγκίστρου (Γ) όπως στην Εικόνα 4.
2. Πιέστε προς τα κάτω την περιοχή που δείχνει το βέλος μέχρι να ασφαλίσει στη θέση της (Εικόνα 5) και τοποθετήστε τα άγκιστρα (α) και (β) στα λούκια αγκίστρων (Εικόνα 6).
3. Επίσης, τοποθετήστε την άλλη πλευρά με τον ίδιο τρόπο.
4. Τέλος, ανοίξτε και κλείστε τη ζελατίνη μερικές φορές και βεβαιωθείτε ότι και τα δύο άγκιστρα είναι στερεωμένα σταθερά στα λούκια αγκίστρου τους.

### ΠΡΟΕΙΔΟΠΟΙΗΣΗ

Αν τα άγκιστρα δεν έχουν εισαχθεί σταθερά στα λούκια αγκίστρου τους, η ζελατίνη μπορεί να βγει κατά τη διάρκεια της οδήγησης και να προκληθεί ατύχημα. Έπειτα από την τοποθέτηση της ζελατίνης CJ-2, ανοιγκλείστε τη μερικές φορές για να επιβεβαιώσετε ότι τα άγκιστρα και τα λούκια αγκίστρου εφαρμόζουν σταθερά μαζί. Επιβεβαιώστε, με τη ζελατίνη κλειστή, ότι το κουμπάκι της ζελατίνης έχει κουμπώσει με τον μηχανισμό ασφάλισης.

## Zakładanie osłony CJ-2

1. Ustawić osłonę w pozycji całkowitego otwarcia i włożyć zaczep osłony (C) zgodnie z rysunkiem 4.
2. Naciskać miejsce oznaczone strzałką, aż zatrzaśnie się w prawidłowym położeniu (rysunek 5) i zamontować zaczepy (A) i (B) w prowadnicach zaczepów (rysunek 6).
3. Przyczepić również drugą stronę w ten sam sposób.
4. Na koniec otworzyć i zamknąć osłonę kilka razy i upewnić się, że oba zaczepy są dobrze zamocowane w ich prowadnicach zaczepów.

### OSTRZEŻENIE

Jeżeli zaczepy nie zostaną dobrze włożone do ich prowadnic zaczepów, osłona może się odłączyć w czasie jazdy i może dojść do wypadku. Po założeniu osłony CJ-2 otworzyć i zamknąć ją kilka razy, aby upewnić się, że zaczepy są dobrze dopasowane do prowadnic zaczepów. Przy całkowicie zamkniętej osłonie upewnić się, że język osłony jest zatrzaśnięty przez blokadę.

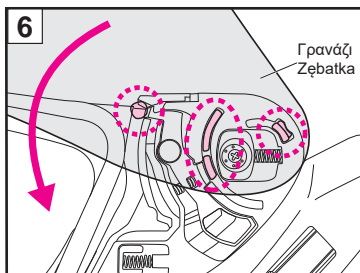
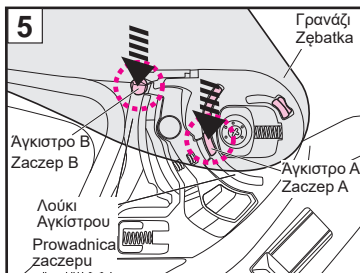
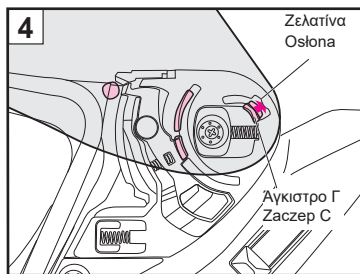

## Ρύθμιση της ζελατίνης CJ-2

Εάν η ζελατίνη δεν εφάπτεται με ασφάλεια με το πλαίσιο του παραθύρου ή ζελατίνη δεν μπορεί να κλείσει μετά την αντικατάσταση αυτής ή της βάσης της, ρυθμίστε τη βάση της ζελατίνης ακολουθώντας την παρακάτω διαδικασία.

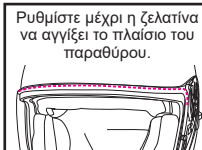

Ελέγξτε αν το εσωτερικό του επάνω άκρου της ζελατίνης αγγίζει το πλαίσιο του παραθύρου.

Ρυθμίστε μέχρι αυτό το τμήμα να αγγίζει το πλαίσιο του παραθύρου

Διατομή του πλαισίου του παραθύρου

Διατομή της ζελατίνης

### Αν υπάρχει κενό μεταξύ της ζελατίνης και του πλαισίου του παραθύρου:

1. Αφαιρέστε τη ζελατίνη και, στη συνέχεια, χαλαρώστε επαρκώς τις δύο βίδες που βρίσκονται στη δεξιά και την αριστερή πλευρά (συνολικά τέσσερις θέσεις), έτσι ώστε η βάση της ζελατίνης να μπορεί να κινηθεί.

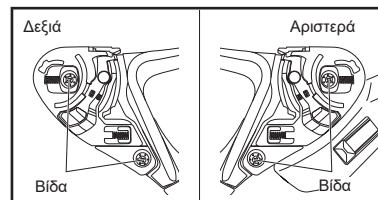

2. Ευθυγραμμίστε την κάτω οπή της βάσης της ζελατίνης με το κέντρο της κάτω οπής βίδας στις κατευθύνσεις πάνω/κάτω και αριστερά/δεξιά και στη συνέχεια σφίξτε τη βίδα.

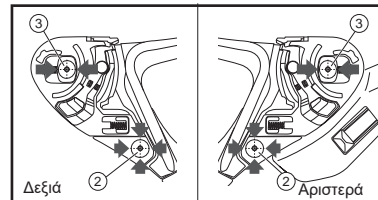

3. Στη συνέχεια, ευθυγραμμίστε την πάνω οπή της βάσης της ζελατίνης με το κέντρο της οπής βίδας στην κατεύθυνση αριστερά/δεξιά και σφίξτε τη βίδα.

4. Σφίξτε τη βάση της ζελατίνης στην άλλη πλευρά του κράνους με τον ίδιο τρόπο.
5. Τοποθετήστε τη ζελατίνη.
6. Βεβαιωθείτε ότι τα άγκιστρα εφαρμόζουν σωστά μέσα στα λούκια αγκίστρου.

### Εάν υπάρχει κενό μετά τη ρύθμιση της θέσης της βάσης της ζελατίνης:

7. Στη δεξιά πλευρά του κράνους, χαλαρώστε την πάνω βίδα ενώ διαπρέπε την κάτω βίδα σφιγμένη. Στη συνέχεια, περιστρέψτε τη βάση της ζελατίνης πολύ λίγο προς τα πίσω χρησιμοποιώντας την κάτω βίδα ως άξονα και στη συνέχεια σφίξτε την πάνω βίδα. Τοποθετήστε τη ζελατίνη και ελέγξτε για τυχόν κενά.

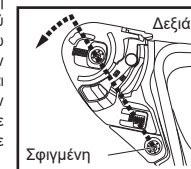

### Αν το κενό εξακολουθεί να παραμένει μετά την εκ νέου ρύθμιση της βάσης της ζελατίνης στο βήμα 7:

8. Αυτή τη φορά, χαλαρώστε την πάνω βίδα στην αριστερή πλευρά του κράνους ενώ διαπρέπε την κάτω βίδα σφιγμένη. Στη συνέχεια, περιστρέψτε τη βάση της ζελατίνης πολύ λίγο προς τα πίσω χρησιμοποιώντας την κάτω βίδα ως άξονα και στη συνέχεια σφίξτε την πάνω βίδα. Τοποθετήστε τη ζελατίνη και ελέγξτε για τυχόν κενά.



### Εάν η ζελατίνη είναι πολύ κοντά στο πλαίσιο του παραθύρου:

9. Χαλαρώστε την πάνω βίδα της δεξιάς πλευράς του κράνους (με την κάτω βίδα να παραμένει ασφαλισμένη στο κέντρο της οπής στη βάση της ζελατίνης) και περιστρέψτε τη βάση της ζελατίνης ελαφρώς δεξιόστροφα και, στη συνέχεια, σφίξτε την πάνω βίδα. Εγκαταστήστε τη ζελατίνη και ελέγξτε αν ανοιγκλείνει ομαλά και μήπως υπάρχει κενό ανάμεσα στη ζελατίνη και το πλαίσιο του παραθύρου. Εάν η ζελατίνη είναι ακόμη πολύ κοντά, ακολουθήστε την ίδια διαδικασία για να ρυθμίσετε τη βάση της ζελατίνης στην αριστερή πλευρά.

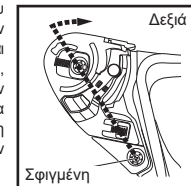

Αφού ρυθμίσετε τη ζελατίνη, ανατρέξτε στην ενότητα «Εφαρμογή λαδιού σιλικόνης» και εφαρμόστε λαδί σιλικόνης στο πλαίσιο του παραθύρου.



## Regulacja osłony CJ-2

Jeżeli osłona nie styka się bezpiecznie z listwą okna lub osłona nie może być zamknięta po jej wymianie, lub wymianie jej podstawy, wyregulować podstawę osłony, postępując zgodnie z poniższą procedurą.

Regulować, aż osłona dotknie zawijki wizjera.

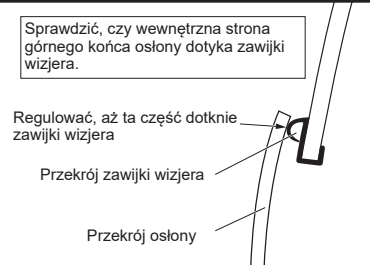
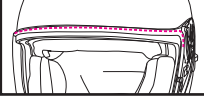

**Jeśli między osłoną a zawijką wizjera jest szczelina:**

1. Zdjąć osłonę, po czym wystarczająco poluzować dwie śruby po prawej i lewej stronie (w sumie w czterech miejscach), tak aby podstawa osłony mogła się ruszać.

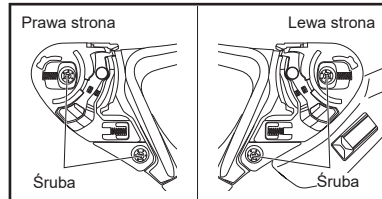

2. Wyrównać dolny otwór w podstawie osłony ze środkiem otworu dolnej śruby w kierunku góra/dół i lewo/prawo, a następnie dokręcić śrubę.

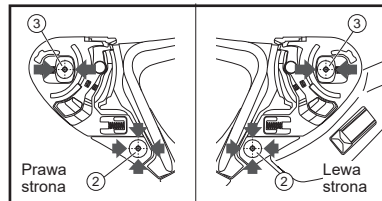

3. Następnie dopasować położenie górnego otworu w podstawie osłony do środka górnego otworu śruby w kierunku lewo/prawo, a następnie dokręcić śrubę.

4. W ten sam sposób dokręcić podstawę osłony po drugiej stronie kasku.
5. Zainstaluj osłonę.
6. Sprawdzić, czy zaczepy są prawidłowo dopasowane do prowadnic zaczepów.

**Jeśli po regulacji położenia podstawy osłony pozostaje szczelina:**

7. Poluzować górną śrubę po prawej stronie kasku, jednocześnie utrzymując dolną śrubę dokręconą. Następnie obracać podstawę osłony bardzo delikatnie do tyłu, używając dolnej śruby jako osi, a następnie dokręcić górną śrubę. Zamontować osłonę i sprawdzić, czy nie ma żadnej szczeliny.

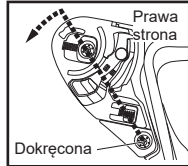

**Jeśli szczelina nadal pozostaje po ponownej regulacji podstawy osłony w kroku 7:**

8. Tym razem poluzować górną śrubę po lewej stronie kasku, pozostawiając dolną śrubę dokręconą. Następnie obracać podstawę osłony bardzo delikatnie do tyłu, używając dolnej śruby jako osi, a następnie dokręcić górną śrubę. Zamontować osłonę i sprawdzić, czy nie ma żadnej szczeliny.

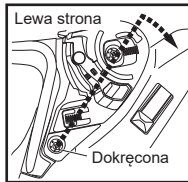

**Jeśli osłona znajduje się zbyt blisko zawijki wizjera:**

9. Poluzować górną śrubę po prawej stronie kasku (z dolną śrubą nadal wkręconą w środek otworu w podstawie osłony), a następnie delikatnie obrócić podstawę osłony zgodnie z ruchem wskazówek zegara, po czym dokręcić górną śrubę. Zamontować osłonę i sprawdzić, czy osłona otwiera się i zamyka płynnie i czy nie ma szczeliny między osłoną a zawijką wizjera. Jeżeli osłona jest nadal zbyt blisko, zastosować tę samą procedurę, aby wyregulować podstawę osłony z lewej strony.

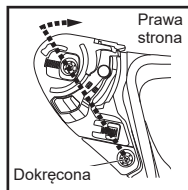

Po wyregulowaniu osłony skorzystać z informacji w punkcie „Nakładanie oleju silikonowego” i nałożyć olej silikonowy na zawijkę wizjera.

## ΠΡΟΕΙΔΟΠΟΙΗΣΗ

Διαβάστε προσεκτικά τις οδηγίες και τις προειδοποιήσεις στο χειρίδιο οδηγιών χρήσης πριν από τη χρήση αυτής της ζελατίνας. Είναι δική σας ευθύνη να διασφαλίσετε ότι η χρήση αυτής της ζελατίνας συμμορφώνεται με κάθε κρατική ή τοπική νομοθεσία.

- Η αναλογία μετάδοσης φωτός των ζελατινών Spectra (Φάσμα) (με καθρέφτη) και Dark Smoke είναι μικρότερη από αυτήν που απαιτεί η ECE R22/06. Επομένως, δεν είναι εγκεκριμένες. Ωστόσο, όταν χρησιμοποιούνται στην οδήγηση σε πορεία για μεγάλο χρονικό διάστημα κάτω από έντονη ηλιακή ακτινοβολία, μπορούν να μειώσουν την κόπωση των ματιών σας περισσότερο σε σύγκριση με μια εγκεκριμένη ζελατίνα.
- Οι σκούρες ή με καθρέφτη ζελατίνες μειώνουν τη διαπερατότητα του φωτός και μπορεί να επηρεάσουν την όραση του αναβάτη σε ορισμένες περιπτώσεις αυξάνοντας την πιθανότητα σύγκρουσης με αποτέλεσμα τραυματισμό ή θάνατο.
- Μην χρησιμοποιείτε ποτέ μια σκούρα ή με καθρέφτη ζελατίνα τη νύχτα, σε βροχή, ομίχλη ή σε άλλες σκοτεινές ή χαμηλής ορατότητας συνθήκες. Αυτές οι ζελατίνες προορίζονται για χρήση αποκλειστικά κατά τη διάρκεια της ημέρας.
- Μην χρησιμοποιείτε μια σκούρα ή με καθρέφτη ζελατίνα μαζί με την ζελατίνα προστασίας από τον ήλιο του κράνους, υαλιά πλίου ή οποιοδήποτε άλλο προϊόν που μειώνει τη φωτοπερατότητα. Αυτό μπορεί να εμποδίσει την ορατότητά σας και να είναι πολύ επικίνδυνο.
- Όταν η αντιβαθμωτική ζελατίνα με επιβραδυντικό ομίχλης είναι τοποθετημένη σε αυτές τις ζελατίνες, η αναλογία μετάδοσης φωτός μειώνεται το πολύ κατά 10%.

Όταν χρησιμοποιούνται μαζί η σκούρα ή με καθρέφτη ζελατίνα και η εσωτερική ζελατίνα προστασίας από τον ήλιο στις ΗΠΑ, δεν πληρούν τις προδιαγραφές φωτοπερατότητας, ο συντελεστής της οποίας ανέρχεται σε VESC-8\*. Μην χρησιμοποιείτε τη σκούρα ή με καθρέφτη ζελατίνα στο κράνος σας όταν η χρήση της δεν πληροί τον συντελεστή φωτοπερατότητας VESC-8\*. Σε αντίθετη περίπτωση, η περιορισμένη ορατότητα λόγω χρήσης της σκούρας ή με καθρέφτη ζελατίνας ενδέχεται να προκαλέσει σοβαρά ατυχήματα και να οδηγήσει σε σοβαρό τραυματισμό ή θάνατο.

VESC-8: Vehicle Equipment Safety Commission regulation NO.8 for motorcyclist eye protection (Οδηγία Αρ. 8 της Επιτροπής για την ασφάλεια κατά τη χρήση εξοπλισμού οχημάτων, σχετικά με την οπτική προστασία δικυκλιστών.) Οι κανόνες αυτοί εφαρμόζονται στα 36 κράτη των ΗΠΑ, στα οποία ισχύει ο νόμος οπτικής προστασίας δικυκλιστών.

## OSTRZEŻENIE

Przed rozpoczęciem korzystania z tej osłony uważnie przeczytaj instrukcję i ostrzeżenia w instrukcji obsługi. To użytkownik odpowiada za korzystanie z tej osłony zgodnie z prawem krajowym i lokalnym.

- Współczynnik przepuszczalności światła osłony Spectra (lustrzanej) i osłony Dark Smoke jest mniejszy niż wymagany przez ECE R22/06. Dlatego nie są one homologowane. Jednak gdy są używane podczas długiej jazdy na torze w silnym świetle słonecznym, mogą lepiej łagodzić zmęczenie oczu w porównaniu z homologowaną osłoną.
- Przyciemnione lub lustrzane osłony zmniejszają przepuszczalność światła i, w pewnych okolicznościach, mogą ograniczać motocyklistę widoczność, zwiększając ryzyko wypadku prowadzącego do obrażeń ciała lub śmierci.
- Nigdy nie używaj przyciemnionej ani lustrzanej osłony nocą, w tunelach, podczas opadów deszczu, w mgłę lub w innych warunkach słabej widoczności. Te osłony są przeznaczone wyłącznie do użytku podczas dnia.
- Nie używaj przyciemnionej ani lustrzanej osłony w połączeniu z wbudowaną osłoną przeciwsłoneczną kasku, okularami przeciwsłonecznymi ani innym produktem zmniejszającym przepuszczalność światła. Może to ograniczyć widoczność i być bardzo niebezpieczne.
- Jeśli wkładka nieparująca opóźniająca parowanie jest przyłączona do tych osłon, współczynnik przepuszczalności światła zmniejsza się maksymalnie o 10%.

Jeżeli w USA stosowana jest przyciemniona lub lustrzana osłona wraz z osłoną przeciwsłoneczną, wymagania współczynnika przepuszczalności światła według normy VESC-8\* nie są spełnione. Nie należy stosować przyciemnionej lub lustrzanej osłony kasku w sposób niezgodny z VESC-8\*. W przeciwnym razie ograniczenie widoczności wywołane przyciemnioną lub lustrzaną osłoną może doprowadzić do wypadku i ciężkich obrażeń lub śmierci.

VESC-8: Vehicle Equipment Safety Commission regulation NO.8 for motorcyclist eye protection (Przepis nr 8 VESC-8 Komisji Bezpieczeństwa Wyposażenia Pojazdów o ochronie oczu motocyklistów) Ten przepis jest powszechnie zalecany i stosowany przez 36 stanów USA w przepisach o ochronie oczu motocyklistów.

## Σημαντική Ειδοποίηση σχετικά με τη Χρήση της Ζελατίνης CJ-2

- Μην χρησιμοποιείτε μαζί έγχρωμη ζελατίνα ή ζελατίνα με φάσμα και ζελατίνα προστασίας από τον ήλιο. Αλλιώς, η ορατότητα σας θα είναι περιορισμένη και αυτό μπορεί να είναι πολύ επικίνδυνο.
- Ακαθαρσίες και γρατσουνιές στη ζελατίνα ενδέχεται να εμποδίσουν την ορατότητα κατά την οδήγηση και να είναι πολύ επικίνδυνα! Σε περίπτωση που η ζελατίνα CJ-2 λερωθεί ή γδαρθεί, σταματήστε αμέσως τη χρήση της. Αφαιρέστε τη ζελατίνα, και καθαρίστε τη ή προβείτε στην αντικατάστασή της.
- Καθαρίστε τη ζελατίνα με διάλυμα ήπιου, ουδέτερου σαπουνιού και νερού. Ξεπλύνετε με σκέτο νερό και στεγνώστε τη με μαλακό πανί. **Μη χρησιμοποιείτε τα ακόλουθα καθαριστικά προϊόντα: ζεστό νερό άνω των 40°C, αλατόνερο, όξινα ή αλκαλικά απορρυπαντικά, βενζίνη, διαλυτικά, άλλα οργανικά διαλυτικά, καθαριστικό τζαμιών και απορρυπαντικά που περιέχουν οργανικά διαλυτικά.** Σε περίπτωση χρήσης τέτοιων απορρυπαντικών υπάρχει κίνδυνος αλλοίωσης της χημικής σύστασης της ζελατίνης, και ενδεχόμενης μείωσης της ασφάλειας.
- Μην οδηγείτε με θολή ζελατίνα. Αυτό μπορεί να εμποδίσει την ορατότητά σας και να είναι πολύ επικίνδυνο. Σε περίπτωση που η ζελατίνα CJ-2 έχει θαμβώσει, ανοίξτε την κάτω εισαγωγή αέρα για να κυκλοφορήσει ο αέρας στο εσωτερικό του κράνους και να καθαρίσει η θόλωση της ζελατίνης. Η χρήση της αντιθαμβωτικής ζελατίνης είναι επίσης αποτελεσματική στο σταμάτημα του θαμβώματος.
- Χρησιμοποιείτε πάντα τη γνήσια αντιθαμβωτική ζελατίνα της SHOEI για την αντίστοιχη ζελατίνα. Για την τοποθέτηση της αντιθαμβωτικής ζελατίνης, παρακαλούμε να διαβάσετε τις οδηγίες που περιλαμβάνονται σε αυτήν.
- Αφαιρέστε την προστατευτική μεμβράνη πριν από τη χρήση της ζελατίνης.
- Αφού καθαρίσετε ή αντικαταστήσετε τη βάση της ζελατίνης, κλείστε τη ζελατίνα και βεβαιωθείτε ότι αγγίζει το πλαίσιο του παραθύρου σε όλες τις πλευρές. Εάν υπάρχει κενό ανάμεσα στη ζελατίνα και το πλαίσιο, ρυθμίστε μια θέση της βάσης της ζελατίνης και περιορίστε το κενό, επειδή ενδέχεται να προκαλέσει είσοδο του ανέμου ή θόρυβο.
- Για βίδες σύσφιξης, εφαρμόστε κατακόρυφα το κατασβίδι κεφαλής Phillips μεγέθους No.2 και περιστρέψτε το προσεκτικά. Εάν χρησιμοποιείται ακατάλληλο κατασβίδι ή ηλεκτρικό κατασβίδι, μπορεί να σπάσει η κεφαλή της βίδας. Χρησιμοποιήστε μια αυθεντική βίδα κατασκευασμένη από αλουμίνιο για αντικατάσταση. Εάν μια βίδα έχει σφίχτει υπερβολικά ενδέχεται να σπάσει. (Συνιστώμενη ροπή: 80 cN\*m ή περίπου 8 kgf\*cm)
- Μη κολλάτε αυτοκόλλητα ή κολλητική ταινία στο πεδίο ορατότητας της ζελατίνης.
- Εάν η ζελατίνα είναι δύσκολο να ανοίξει ή να κλείσει ή κάνει ήχο τριβής, απλώστε λάδι σιλικόνης στη στεφάνη του παραθύρου. Ανατρέξτε στην ενότητα «Εφαρμογή λαδιού σιλικόνης» για λεπτομέρειες σχετικά με τα σημεία εφαρμογής.

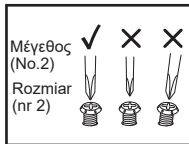

## Ważna informacja dotycząca osłony CJ-2

- Nie używać jednocześnie przyciemnionej lub widmowej osłony i osłony przeciwsłonecznej. W przeciwnym razie widoczność zostanie ograniczona, co wiąże się z bardzo dużym niebezpieczeństwem.
  - Brud i zarysowania osłony mogą ograniczać widoczność w czasie jazdy, co jest bardzo niebezpieczne! Jeżeli osłona CJ-2 jest brudna lub porysowana, natychmiast przestań jej używać. Zdejmij i wyczyść osłonę albo wymień ją na nową.
  - Osłonę należy myć wodą z delikatnym, obojętnym mydłem. Dobrze oprucz osłonę czystą wodą i wytrzyj suchą ściereczką. **Nie używać żadnego z poniższych środków czyszczących: gorąca woda o temperaturze powyżej 40°C, woda słona, kwasowe lub zasadowe środki czyszczące, benzyna chemiczna, rozpuszczalniki, benzyna i inne rozpuszczalniki organiczne, środki do mycia szyb i inne środki czyszczące zawierające rozpuszczalniki organiczne.** Użycie jakiegokolwiek z powyższych środków może zmienić skład chemiczny osłony i zagrozić bezpieczeństwu.
  - Nie prowadź motocykla z zaparowaną osłoną. Może to ograniczyć widoczność i być bardzo niebezpieczne. Jeżeli osłona CJ-2 jest zaparowana, otwórz dolny wlot powietrza, aby obieg powietrza w kasku usunął parę wodną z osłony. Zastosowanie wkładki nieparującej jest również skuteczne w powstrzymaniu parowania.
  - Zawsze używać oryginalnej wkładki nieparującej do odpowiedniej osłony. Aby zamontować wkładkę nieparującą, zapoznaj się z dołączoną do niej instrukcją.
  - Przed pierwszym użyciem osłony zdjąć z niej folię ochronną.
  - Po wyczyszczeniu lub wymianie podstawy osłony, zamknąć osłonę i upewnić się, że dotyka zawijki wizjera ze wszystkich stron. Jeśli między osłoną a zawijką wizjera jest szczelina, wyregulować pozycję podstawy osłony i usunąć szczelinę, ponieważ może być ona przyczyną przedostawania się wiatru lub hałasu do kasku.
  - Do dokręcenia śrub użyć wkrętaka z końcówką Phillips (krzyżową) nr 2, który należy ustawić pionowo i ostrożnie nim obracać. Użycie wkrętaka o nieprawidłowym rozmiarze lub wkrętaka elektrycznego może spowodować uszkodzenie łąb śruby. Do wymiany użyć oryginalnej śruby z aluminium. Jeśli wkręt zostanie zbyt mocno dokręcony, może ulec uszkodzeniu.
- (Zalecany moment dokręcania: 80 cN\*m lub około 8 kgf\*cm)
- Nie naklejać żadnych naklejek w polu widzenia osłony.
  - Jeśli otwieranie lub zamykanie osłony stanie się utrudnione lub jeśli osłona wydaje odgłos tarcia, nałóż olej silikonowy na zawijkę wizjera. Patrz „Używanie oleju silikonowego”, aby uzyskać szczegółowe informacje dotyczące miejsc nałożenia.

## Εφαρμογή λαδιού σιλικόνης

Εφαρμόστε το λάδι σιλικόνης αφού σκουπίσετε τυχόν σκόνη και βρωμιά. Επίσης, σκουπίστε τυχόν περίσσεια λαδιού σιλικόνης μετά την εφαρμογή. Συνιστάται η τακτική συντήρηση για να εξασφαλιστεί συνεχής άνεση κατά τη χρήση του κράνους.

## Εφαρμογή του λαδιού σιλικόνης στη στεφάνη του παραθύρου

Για να διατηρήσετε την πρόσφυση μεταξύ της ζελατίνης και της στεφάνης παραθύρου, εφαρμόστε μικρή ποσότητα του παρεχόμενου λαδιού σιλικόνης κατά μήκος της διακεκομμένης γραμμής. Εάν το λάδι σιλικόνης προσκολληθεί στη ζελατίνα, μπορεί να επηρεάσει την ορατότητα. Βεβαιωθείτε ότι έχετε σκουπίσει την περίσσεια λαδιού.

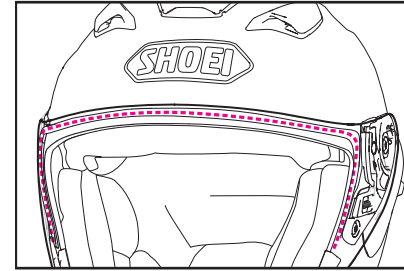

## Εφαρμογή του λαδιού σιλικόνης στα λούκια αγκίστρου

Εάν η ζελατίνα ανοίγει ή κλείνει με δυσκολία ή κάνει ήχο τριβής, εφαρμόστε μικρή ποσότητα από το παρεχόμενο λάδι σιλικόνης στο τμήμα που φαίνεται στην εικόνα.

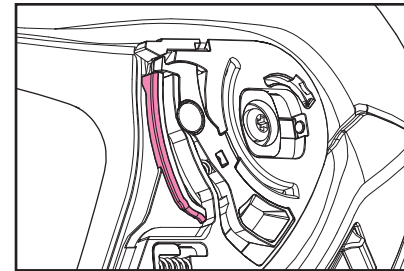

## Używanie oleju silikonowego

Nałóż olej silikonowy po starciu wszelkiego pyłu i zanieczyszczeń. Ponadto, po nałożeniu oleju silikonowego zetrzyj jego nadmiar. Zaleca się regularne przeprowadzanie konserwacji, aby zapewnić zachowanie komfortowego korzystania z kasku.

## Nakładanie oleju silikonowego na zawijkę wizjera

Aby utrzymać przyleganie osłony do zawijki wizjera, nałóż niewielką ilość dołączonego oleju silikonowego wzdłuż linii kropkowanej. Jeśli olej silikonowy przyklei się do osłony, może ograniczyć widoczność. Koniecznie zetrzyj nadmiar oleju.

## Nakładanie oleju silikonowego na prowadnice zaczerpów

Jeśli otwieranie lub zamykanie osłony stanie się utrudnione lub jeśli osłona wydaje odgłos tarcia, nałóż niewielką ilość dołączonego oleju silikonowego na część przedstawioną na rysunku.

## Ελληνικά

### Εργαλείο για Σέρβις

Το εργαλείο για το σέρβις είναι το εργαλείο που πρέπει να χρησιμοποιείται στις ακόλουθες περιπτώσεις.

- Αφαίρεση της ζελατίνης προστασίας από τον ήλιο (Ανατρέξτε στην ενότητα «Αφαίρεση της Ζελατίνης Προστασίας από τον Ήλιο QSV-2.»)
- Αφαίρεση του καλύμματος βάσης ενδοσκοπικωνίας (Ανατρέξτε στην ενότητα «Κατά την εγκατάσταση της ειδικής ενδοσκοπικωνίας για την J-Cruise3.»)
- Προσαρμόζοντας την αντιθαμβωτική ζελατίνα (Δείτε την Εικόνα.)

Για τη διαδικασία ρύθμισης της αντιθαμβωτικής ζελατίνης, ανατρέξτε στο εγχειρίδιο οδηγιών της.

## Polski

### Narzędzie serwisowe

Narzędzie serwisowe jest przeznaczone do użytku w następujących przypadkach.

- Demontaż osłony przeciwsłonecznej (Patrz „Zdejmowanie osłony przeciwsłonecznej QSV-2”).
- Demontaż pokrywy podstawy interkomu (Patrz „W przypadku instalacji określonego interkomu do modelu J-Cruise3”).
- Regulacja wkładki nieparującej (Patrz rysunek).

Informacje na temat procedury regulacji wkładki nieparującej są podane w jej instrukcji obsługi.

## Ελληνικά

### Εσωτερική ζελατίνα για τον ήλιο η οποία πληροί το πρότυπο ποιότητας QSV-2

Μπορείτε να σηκώσετε και να κατεβάσετε τη ζελατίνα προστασίας από τον ήλιο QSV-2 μετακινώντας τον μοχλό στην αριστερή πλευρά του σκελετού κράνους. Για να σηκώσετε τη ζελατίνα προστασίας από τον ήλιο, πιέστε τον μοχλό προς τα κάτω μέχρι να σταματήσει στο σημείο που φαίνεται στην εικόνα. Αν η ζελατίνα προστασίας από τον ήλιο δεν είναι εντελώς σηκωμένη, μπορεί να γλιστρήσει προς τα κάτω κατά την οδήγηση λόγω των δονήσεων για παράδειγμα, με αποτέλεσμα να εμποδίσει την ορατότητά σας.

### Αφαίρεση της ζελατίνης προστασίας από τον ήλιο QSV-2

1. Σύρετε προς τα πάνω τον μοχλό της ζελατίνης προστασίας από τον ήλιο και κατεβάστε τη ζελατίνα προστασίας από τον ήλιο QSV-2 (Εικόνα 1).
2. Κρατήστε τη ζελατίνα προστασίας από τον ήλιο με το ένα χέρι και εισαγάγετε το εργαλείο για το σέρβις ανάμεσα στη ζελατίνα και το στήριγμα της ζελατίνης. Στη συνέχεια, αφαιρέστε την στρογγυλεμένη προέξοχη και περιστρέψτε τη ζελατίνα προστασίας από τον ήλιο για να την αφαιρέσετε (Εικόνα 2).
3. Ακολουθήστε την ίδια διαδικασία για την άλλη πλευρά.

## Polski

### Osłona przeciwsłoneczna QSV-2

Osłonę przeciwsłoneczną QSV-2 można podnosić i opuszczać przy użyciu dźwigni osłony przeciwsłonecznej po lewej stronie skorupy kasku. Aby podnieść osłonę przeciwsłoneczną, ciągnąć dźwignię w dół do jej zatrzymania w pozycji pokazanej na rysunku. Gdy osłona przeciwsłoneczna nie jest całkowicie podniesiona, może nieoczekiwanie osunąć się w czasie jazdy np. pod wpływem drgań, powodując ograniczenie widoczności.

### Zdejmowanie osłony przeciwsłonecznej QSV-2

1. Przesunąć dźwignię osłony przeciwsłonecznej do góry i opuścić osłonę przeciwsłoneczną QSV-2 (rysunek 1).
2. Trzymać osłonę przeciwsłoneczną jedną ręką i włożyć narzędzie serwisowe między osłonę przeciwsłoneczną a uchwyt osłony przeciwsłonecznej. Następnie odłączyć zaokrąglony wystający element i obrócić osłonę przeciwsłoneczną w celu jej usunięcia (rysunek 2).
3. Wykonaj te same czynności po drugiej stronie.



Εργαλείο για Σέρβις  
Narzędzie serwisowe



Μοχλός ζελατίνης προστασίας από τον ήλιο  
Dźwignia osłony przeciwsłonecznej

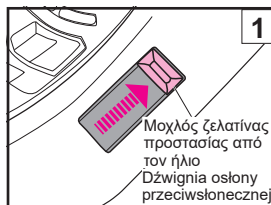

Μοχλός ζελατίνης προστασίας από τον ήλιο  
Dźwignia osłony przeciwsłonecznej

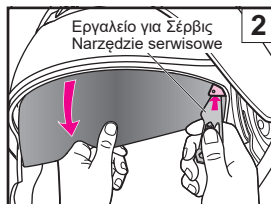

Εργαλείο για Σέρβις  
Narzędzie serwisowe

## Ελληνικά

### Τοποθέτηση της ζελατίνης για τον ήλιο

1. Σύρετε προς τα πάνω τον μοχλό της ζελατίνης προστασίας από τον ήλιο και χαμηλώστε το στήριγμα της ζελατίνης προστασίας από τον ήλιο (Εικόνα 3).
2. Εισαγάγετε το κυρτό μέρος 1 στην κάτω άκρη της ζελατίνης προστασίας από τον ήλιο QSV-2 στο στήριγμά της, όπως απεικονίζεται στην Εικόνα 4. Καθώς περιστρέφετε τη ζελατίνα προστασίας από τον ήλιο προς τα πάνω, πιέστε το στρογγυλεμένο μέρος 2 της ζελατίνης προστασίας από τον ήλιο στο στήριγμά της, μέχρι να ακούσετε τον χαρακτηριστικό ήχο ασφάλισης.
3. Ακολουθήστε την ίδια διαδικασία για την άλλη πλευρά.
4. Αφαιρέστε τυχόν δακτυλικά αποτυπώματα που απέμειναν στη ζελατίνα προστασίας από τον ήλιο σκουπίζοντάς τη με ένα μαλακό, στεγνό πανί.

### ΠΡΟΕΙΔΟΠΟΙΗΣΗ

Σε περίπτωση λανθασμένης τοποθέτησης η ζελατίνα για τον ήλιο ενδέχεται να κατέβει αναπάντεχα κατά την οδήγηση και να παρεμποδίσει την ορατότητα του οδηγού. Έπειτα από την τοποθέτησή της, ανεβάστε και κατεβάστε τη ζελατίνα για τον ήλιο μερικές φορές για να επιβεβαιώσετε ότι η προέξοχη της ζελατίνης για τον ήλιο εφαρμόζει καλά στο άνοιγμα του στηρίγματός της. Επιβεβαιώστε ότι δεν υπάρχει κενό μεταξύ της ζελατίνης για τον ήλιο και του στηρίγματός της.

## Polski

### Zakładanie osłony przeciwsłonecznej QSV-2

1. Przesuń dźwignię osłony przeciwsłonecznej do góry i obniż uchwyt osłony przeciwsłonecznej (rysunek 3).
2. W sposób pokazany na rysunku 4 wprowadź wypukłą część 1 na dolnej krawędzi osłony przeciwsłonecznej QSV-2 w uchwyt. Obracając osłonę przeciwsłoneczną do góry, wcisnij zaokrągloną część 2 osłony przeciwsłonecznej w uchwyt, aby zatrzasknęła się w prawidłowym położeniu, wydając odgłos kliknięcia.
3. Wykonaj te same czynności po drugiej stronie.
4. Usuń z osłony przeciwsłonecznej odciski palców miękką i suchą ściereczką.

### OSTRZEŻENIE

Jeżeli osłona przeciwsłoneczna nie będzie poprawnie założona, może nieoczekiwanie opaść podczas jazdy i zakłócić widoczność. Po założeniu osłony przeciwsłonecznej QSV-2 podnieś i opuść osłonę kilka razy, aby upewnić się, że wystająca część osłony przeciwsłonecznej jest pewnie zamocowana w otworze uchwytu. Upewnij się, że między osłoną przeciwsłoneczną i uchwytem nie ma luki.

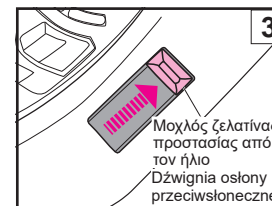

Μοχλός ζελατίνης προστασίας από τον ήλιο  
Dźwignia osłony przeciwsłonecznej

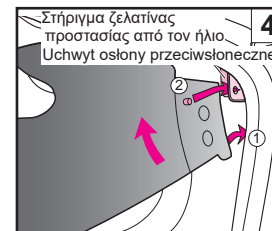

Στήριγμα ζελατίνης προστασίας από τον ήλιο  
Uchwyt osłony przeciwsłonecznej

## Σημαντική Ειδοποίηση σχετικά με τη Χρήση της Ζελατίνης Προστασίας από τον Ήλιο QSV-2

- ⚠ **Ανασηκώστε και κατεβάστε τη ζελατίνη προστασίας από τον ήλιο μόνο χρησιμοποιώντας τον μοχλό. Ποτέ μην ανασηκώσετε ή κατεβάσετε ζελατίνη προστασίας από τον ήλιο απευθείας με τα χέρια σας. Αυτό μπορεί να βλάψει τον μηχανισμό ανύψωσης και κατεβάματος της ζελατίνης προστασίας από τον ήλιο.**

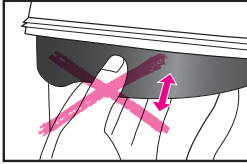

- Η ζελατίνη για τον ήλιο έχει κατασκευαστεί για να προσφέρει σκιά και δεν προσφέρει προστασία. Μην οδηγείτε με ανοιχτή ζελατίνη, χρησιμοποιώντας αποκλειστικά τη ζελατίνη για τον ήλιο.
- Μη χρησιμοποιείτε μια σκούρα ή με καθρέφτη ζελατίνη μαζί με την ζελατίνη προστασίας από τον ήλιο του κράνους, γυαλιά ήλιο ή οποιοδήποτε άλλο προϊόν που μειώνει τη φωτισσιμότητα. Αυτό μπορεί να εμποδίσει την ορατότητά σας και να είναι πολύ επικίνδυνο.
- Σηκώστε τη ζελατίνη για τον ήλιο κατά τη νυχτερινή οδήγηση, όταν περνάτε από τούνελ ή άλλο σκοτεινό μέρος.
- Μη χρησιμοποιείτε τη ζελατίνη προστασίας από τον ήλιο QSV-2 τη νύχτα, σε τούνελ ή σε άλλες σκοτεινές ή χαμηλής ορατότητας συνθήκες.
- Ακαθαρσίες και γρατζουνιές στη ζελατίνη για τον ήλιο ενδέχεται να εμποδίσουν την ορατότητα κατά την οδήγηση και είναι επικίνδυνες! Σε περίπτωση που η ζελατίνη για τον ήλιο έχει λερωθεί ή γρατζουνηθεί, μη τη χρησιμοποιείτε. Αφαιρέστε την και καθαρίστε την ή αντικαταστήστε την.
- Για να καθαρίσετε τη ζελατίνη προστασίας από τον ήλιο QSV-2, σκουπίστε τη με ένα μαλακό, στεγνό πανί. **Μη χρησιμοποιείτε τα ακόλουθα καθαριστικά προϊόντα: ζεστό νερό άνω των 40°C, αλατόνερο, όξινα ή αλκαλικά απορρυπαντικά, βενζίνη, διαλυτικά, άλλα οργανικά διαλυτικά, καθαριστικό τζαμιών και απορρυπαντικά που περιέχουν οργανικά διαλυτικά.** Σε περίπτωση χρήσης τέτοιων απορρυπαντικών υπάρχει κίνδυνος αλλοίωσης της χημικής σύστασης της ζελατίνης για τον ήλιο και μείωσης της ασφάλειας.
- Η ζελατίνη για τον ήλιο διαθέτει αντιβιβατική επίστρωση. Παρομοιαστά ενδέχεται να θαλώσει σε χαμηλές θερμοκρασίες ή συνθήκες υψηλής υγρασίας. Στην περίπτωση αυτή, ανοίξτε την κάτω εισαγωγή αέρα για να κυκλοφορήσει ο αέρας, ή ανασηκώστε τη ζελατίνη για τον ήλιο.
- Σε συγκεκριμένες συνθήκες αποθήκευσης, η υγρασία μπορεί να αλλοιώσει το χρώμα της εξωτερικής επιφάνειας της ζελατίνης, η οποία ενδέχεται να ασπρίσει. Σ' αυτή την περίπτωση καθαρίστε την με ένα μαλακό και στεγνό πανάκι, όμοιο με αυτό που χρησιμοποιείται για τον καθαρισμό των γυαλιών ήλιο, για να την επαναφέρετε στην αρχική του μορφή.
- Μη κολλάτε αυτοκόλλητα ή κολλητική ταινία στη ζελατίνη για τον ήλιο, καθώς εμποδίζουν την ορατότητά σας.
- Σε περίπτωση λανθασμένης τοποθέτησης της ζελατίνης προστασίας από τον ήλιο, αυτή ενδέχεται να κατεβεί αναπάντεχα κατά την οδήγηση και να παρεμποδίσει την ορατότητα του οδηγού. Έπειτα από την τοποθέτηση της ζελατίνης προστασίας από τον ήλιο QSV-2, ανεβάστε και κατεβάστε την μερικές φορές για να επιβεβαιώσετε ότι η προεξοχή της ζελατίνης προστασίας από τον ήλιο εφαρμόζει καλά στο άνοιγμα του στηρίγματος της. Επιβεβαιώστε ότι δεν υπάρχει κενό μεταξύ της ζελατίνης προστασίας από τον ήλιο και του στηρίγματος της.

## Ważne uwagi dotyczące obchodzenia się z osłoną przeciwsłoneczną QSV-2

- ⚠ **Podnoś i opuszczaj osłonę przeciwsłoneczną wyłącznie przy użyciu dźwigni. Nigdy nie podnoś i nie opuszczaj osłony przeciwsłonecznej bezpośrednio rękami. Może to uszkodzić mechanizm podnoszący i opuszczający osłonę przeciwsłoneczną.**

- Osłona przeciwsłoneczna QSV-2 jest pomysiana tylko jako ochrona przed słońcem i nie może być używana jako jedyna osłona/szybka kasku. Nie prowadź motocykla z otwartą szybą, używając tylko osłony przeciwsłonecznej.
- Nie używaj przyciemnionej ani lustrzanej osłony w połączeniu z wbudowaną osłoną przeciwsłoneczną kasku, okularami przeciwsłonecznymi ani innym produktem zmniejszającym przepuszczalność światła. Może to ograniczyć widoczność i być bardzo niebezpieczne.
- Podnoś osłonę przeciwsłoneczną podczas jazdy w nocy, w tunelach i generalnie w warunkach słabego oświetlenia.
- Nie używaj osłony przeciwsłonecznej QSV-2 nocą, w tunelach lub w innych warunkach słabej widoczności.
- Brud i zarysowania osłony przeciwsłonecznej mogą ograniczać widoczność w czasie jazdy, co jest niebezpieczne! Jeżeli osłona przeciwsłoneczna QSV-2 jest brudna lub porysowana, natychmiast przestań jej używać. Zdejmij i wyczyść osłonę przeciwsłoneczną albo wymień ją na nową.
- Aby oczyścić osłonę przeciwsłoneczną QSV-2, wytrzyj ją miękką i suchą ściereczką. **Nie używaj żadnego z poniższych środków czyszczących: gorąca woda o temperaturze powyżej 40°C, woda słona, kwasowe lub zasadowe środki czyszczące, benzyna chemiczna, rozpuszczalniki, benzyna i inne rozpuszczalniki organiczne, środki do mycia szyb i inne środki czyszczące zawierające rozpuszczalniki organiczne.** Użycie jakiegokolwiek z powyższych środków może zmienić skład chemiczny osłony przeciwsłonecznej i zagrozić bezpieczeństwu.
- Osłona przeciwsłoneczna QSV-2 jest pokryta warstwą zapobiegającą zaparowaniu, ale może zaparować w niskiej temperaturze lub przy dużej wilgotności powietrza. W takiej sytuacji otwórz dolny nawiew powietrza, aby zapewnić cyrkulację powietrza albo podnieś osłonę przeciwsłoneczną.
- Przy przechowywaniu w określonych warunkach, wskutek wilgoci, zewnętrzna powierzchnia osłony przeciwsłonecznej może się zabarwić na biało. W tej sytuacji użyj miękkiej, suchej ściereczki, np. do przecierania okularów, i wytrzyj osłonę przeciwsłoneczną, aby przywrócić jej pierwotny stan.
- Nie naklejj naklejek ani taśm samoprzylepnych na osłonę przeciwsłoneczną QSV-2. Mogą one ograniczyć widoczność.
- Jeżeli osłona przeciwsłoneczna nie będzie poprawnie założona, może nieoczekiwanie opaść podczas jazdy i ograniczyć widoczność. Po założeniu osłony przeciwsłonecznej QSV-2 podnieś i opuść osłonę kilka razy, aby upewnić się, że wystająca część osłony przeciwsłonecznej jest pewnie zamocowana w otworze uchwyty. Upewnij się, że między osłoną przeciwsłoneczną i uchwytem nie ma szczeliny.

## Αντανακλαστικά αυτοκόλλητα

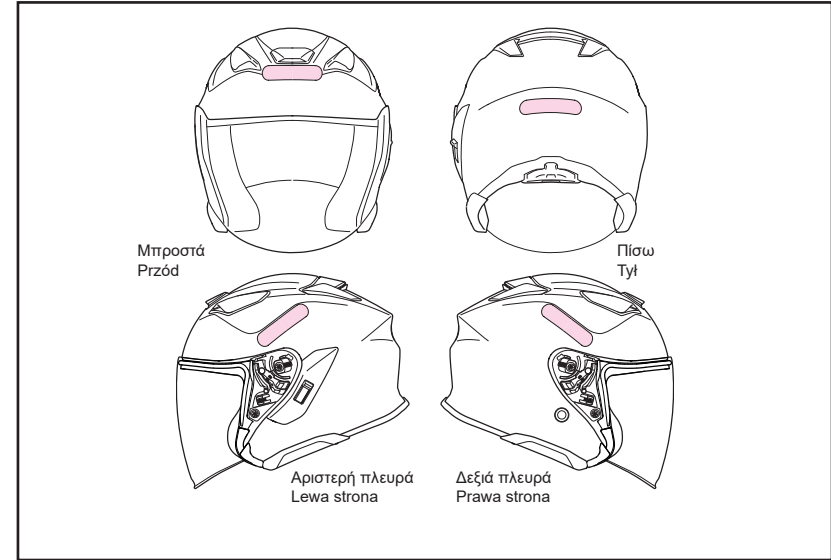

### ⚠ ΠΡΟΕΙΔΟΠΟΙΗΣΗ

Ανάλογα με τη χώρα ή την περιοχή, ενδέχεται να απαιτούνται αντανακλαστικά αυτοκόλλητα για το κράνος. Εάν χρησιμοποιείτε το κράνος σε μια τέτοια χώρα ή περιοχή, εφαρμόστε τα αντανακλαστικά αυτοκόλλητα στη θέση που φαίνεται στην εικόνα. Πριν τοποθετήσετε τα αυτοκόλλητα, καθαρίστε το κράνος για να αφαιρέσετε τυχόν λάδια ή ακαθαρσίες από την επιφάνεια του κράνους.

## Naklejki odblaskowe

### ⚠ OSTRZEŻENIE

W zależności od kraju lub regionu konieczne może być przyklejenie naklejek odblaskowych na kasku. W przypadku korzystania z kasku w takim kraju lub regionie, nakleć odblaskowe naklejki w miejscu przedstawionym na rysunku. Przed naklejeniem naklejek oczyść kask w celu usunięcia wszelkiego oleju lub zanieczyszczeń z jego powierzchni.

## Αντιθαμβωτική ζελατίνα

Πριν χρησιμοποιήσετε την αντιθαμβωτική ζελατίνα, διαβάστε το εγχειρίδιο οδηγιών της.



• Χρήση αποκλειστικά κατά τη διάρκεια της ημέρας. Μη χρησιμοποιείτε ποτέ μια αντιθαμβωτική ζελατίνα τη νύχτα ή σε χαμηλής ορατότητας συνθήκες.

• Η αντιθαμβωτική ζελατίνα αποτελείται από υλικό που είναι πιο ευαίσθητο στις γρατζουνιές σε σχέση με την εξωτερική ζελατίνα. Παρακαλούμε να τη χειρίζεστε με ιδιαίτερη προσοχή.

• Η αντιθαμβωτική ζελατίνα μπορεί να εμποδίσει την ορατότητα του οδηγού σε ορισμένες θέσεις οδήγησης.

• Αφαιρέστε την προστατευτική μεμβράνη πριν από τη χρήση της αντιθαμβωτικής ζελατίνας.

• Η αντιθαμβωτική ζελατίνα έχει αποτελεσματική αντιθαμβωτική ικανότητα απορροφώντας την υγρασία. Ωστόσο, αν χρησιμοποιείτε το κράνος συνεχώς με την κάτω εισαγωγή αέρα κλειστή, σε χαμηλές θερμοκρασίες ή συνθήκες υψηλής υγρασίας, η ζελατίνα κινδυνεύει να ξεπεράσει το σημείο κορεσμού της με αποτέλεσμα να εμφανιστούν θαμπές γραμμές ή να θολώσει, λόγω των υδρατμών. Οι γραμμές και το θόλωμα που ενδοχόμενες να σχηματιστούν, εμποδίζουν την ορατότητα και είναι επικίνδυνα! Σ' αυτή την περίπτωση ανοίξτε την κάτω εισαγωγή αέρα για να κυκλοφορήσει ο αέρας στο εσωτερικό του κράνους, εξαφανίζοντας τις γραμμές και το θόλωμα.

• Αγοράστε τη ζελατίνα SHOEI DRYLENS 105 ή PINLOCK® EVO DKS105 για τη ζελατίνα CJ-2 για την αντικατάσταση της αντιθαμβωτικής ζελατίνας.

\*PINLOCK® είναι σήμα κατατεθέν της PINLOCK SYSTEMS B.V.

## Wkładka nieparująca

Przed użyciem wkładki nieparującej przeczytać jej instrukcję obsługi.



• Tylko do użytku podczas dnia. Nigdy nie używać wkładki nieparującej nocą ani w innych warunkach słabej widoczności.

• Wkładka nieparująca jest wykonana z materiału łatwiej ulegającemu porysowaniu niż osłona. Należy się z nią obchodzić bardzo ostrożnie.

• Wkładka nieparująca może ograniczać motocyklistę widoczność w niektórych rozryczach przyjmowanych podczas jazdy.

• Przed pierwszym użyciem wkładki nieparującej zdejmij z niej folię ochronną.

• Wkładka nieparująca bardzo skutecznie zapobiega zaparowaniu przez pochłanianie pary wodnej. Jeżeli jednak kask jest używany z ciągle zamkniętym dolnym nawiewem powietrza w niskiej temperaturze i/lub przy wysokiej wilgotności powietrza, wkładka może zostać nasycona parą wodną, co spowoduje pojawienie się zaparowania i zacieków. Pojawienie się pasków pary może ograniczyć widoczność i być bardzo niebezpieczne! W takiej sytuacji otwórz dolny nawiew powietrza, aby cyrkulujące wewnątrz kasku powietrze usunęło parę wodną z kasku.

• Zakup wkładkę SHOEI DRYLENS 105 lub wkładkę PINLOCK® EVO DKS105 do osłony CJ-2 w celu wymiany wkładki nieparującej.

\*PINLOCK® jest zarejestrowanym znakiem handlowym PINLOCK SYSTEMS B.V.

## Αντικατάσταση των εσωτερικών στοιχείων

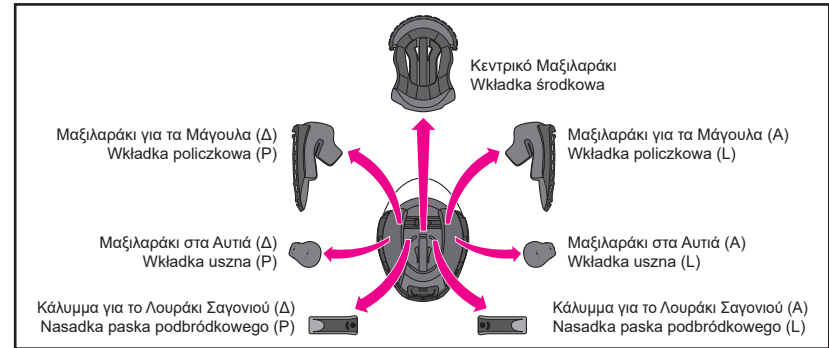

Είναι δυνατή η αφαίρεση για καθαρισμό του κεντρικού μαξιλαριού, του δεξιού και αριστερού μαξιλαριού για τα μάγουλα, των καλυμμάτων για το λουράκι σαγονιού, καθώς και του δεξιού και του αριστερού μαξιλαριού στα αυτιά. Επίσης, μπορείτε να προσαρμόσετε την εφαρμογή του κράνους βάζοντας τα προαιρετικά μαξιλαράκια. Κοιτάξτε τη λίστα και τις εικόνες των εσωτερικών τμημάτων, και ελέγξτε αν τα σχετικά τμήματα είναι εγκατεστημένα ή έχουν αφαιρεθεί. Φροντίστε πάντα πριν από την οδήγηση να σταθεροποιείτε το κεντρικό μαξιλαράκι, τα μαξιλαράκια στα μάγουλα και τα καλύμματα για το λουράκι σαγονιού. Αν χρειαστεί, χρησιμοποιήστε τον ακόλουθο πίνακα για την παραγγελία των σωστών εσωτερικών τμημάτων, για να εξασφαλίσετε την καλή εφαρμογή του κράνους σας.

## Μέγεθος μαξιλαριών / Rozmiary wkładek

Μέγεθος κράνους / Rozmiar kasku		XS	S	M	L	XL	XXL
Κεντρικό μαξιλαράκι / Wkładki środkowe	Προαιρετικά (στενή εφαρμογή) / Opcja (ściśle dopasowanie)	—	S13	M13	L13	XL13	XL9
	<b>Κανονικό/Standardowa</b>	<b>S13</b>	<b>S9</b>	<b>M9</b>	<b>L9</b>	<b>XL9</b>	<b>XL5</b>
	Προαιρετικά (χαλαρή εφαρμογή) / Opcja (luźne dopasowanie)	S9	S5	M5	L5	XL5	—
Μαξιλαράκια στα μάγουλα / Wkładki policzkowe	Προαιρετικά (στενή εφαρμογή) / Opcja (ściśle dopasowanie)	—	39	39	39	39	35
	<b>Κανονικό/Standardowa</b>	<b>39</b>	<b>35</b>	<b>35</b>	<b>35</b>	<b>35</b>	<b>31</b>
	Προαιρετικά (χαλαρή εφαρμογή) / Opcja (luźne dopasowanie)	35	31	31	31	31	—

• Μπορείτε να χρησιμοποιήσετε τα ίδια μαξιλαράκια για τα μάγουλα σε όλα τα μεγέθη κράνους. Για παράδειγμα, για το κράνος μεγέθους M επιλέξτε τα μαξιλαράκια στα μάγουλα μεγέθους 31 αν επιθυμείτε πιο άνετη εφαρμογή, και μεγέθους 39 για πιο στενή εφαρμογή (και τα δύο είναι στοιχεία που μπορούν να τοποθετηθούν προαιρετικά).

• Τα κεντρικά μαξιλαράκια διαφέρουν ανάλογα με το μέγεθος του μοντέλου κράνους. Επιβεβαιώστε το μέγεθος του κράνους σας πριν να τα αγοράσετε.

## Wymiana części wewnętrznych

Wkładkę środkową, prawą i lewą wkładkę policzkową, prawą i lewą nasadkę paska podbródkowego oraz prawą i lewą wkładkę uszną można zdemontować w celu ich wyprania. Można również wyregulować dopasowanie kasku poprzez zmianę na wkładki wewnętrznych, aby sprawdzić, czy odpowiednie części są założone, czy nie. Przed rozpoczęciem jazdy zawsze wkładaj wkładkę środkową, wkładki policzkowe i nasadki paska podbródkowego. W razie potrzeby użyj poniższej tabeli, aby zamówić odpowiednie części wewnętrzne do posiadanego kasku.

• W przypadku kasku o rozmiarze M należy dobrać wkładki policzkowe o rozmiarze 31, aby uzyskać luźne dopasowanie, albo o rozmiarze 39, aby uzyskać ściśle dopasowanie (obie te części są opcjonalne).

• Wkładki środkowe są różne w zależności od modelu. Przed zakupem sprawdź rozmiar swojego kasku.

## Ελληνικά

### Αφαίρεση και τοποθέτηση των εσωτερικών στοιχείων

Ακολουθήστε τα επόμενα βήματα για να αφαιρέσετε ή να τοποθετήσετε τα εσωτερικά στοιχεία. Ανοίξτε το κάλυμμα προσώπου εντελώς για να αφαιρέσετε ή να τοποθετήσετε τα εσωτερικά στοιχεία.

#### Αφαίρεση των εσωτερικών στοιχείων

1. Ξεκουμπώστε τα τρία κουμπιά για να αφαιρέσετε το μαξιλαράκι για τα μάγουλα από τη βάση μαξιλαριού για τα μάγουλα (Εικόνα 1). Τραβήξτε την εσοχή της βάσης (α) του μαξιλαριού για τα μάγουλα έξω από το μπράτσο πλαινίου μαξιλαριού (Α). Κατόπιν, αφαιρέστε τη βάση πρώτα από το μπροστινό και μετά από το πίσω μέρος, ενώ τραβάτε το μαξιλαράκι για τα μάγουλα προς το μπροστινό μέρος του κράνους (Εικόνα 2). Τέλος, τραβήξτε την εσοχή της βάσης (β) έξω από το μπράτσο πλαινίου μαξιλαριού (Β) (Εικόνα 3). Μην τραβάτε με πολλή δύναμη. Τραβήξτε πρώτα την μπροστινή εσοχή (α). Εάν τραβήξετε πρώτα την πίσω εσοχή (β) πριν τραβήξετε την εσοχή (α), κινδυνεύετε να σπάσετε τη βάση.

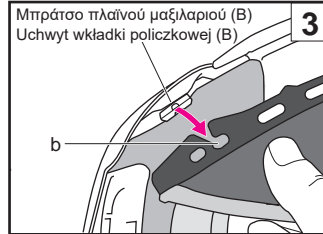
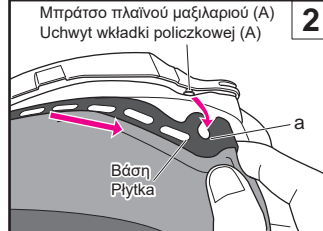
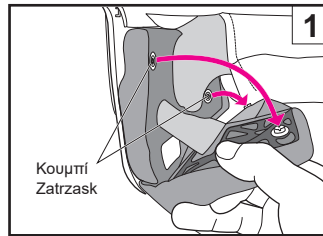

## Polski

### Zdejmowanie i zakładanie części wewnętrznych

Części wewnętrzne należy wkładać i wyjmować zgodnie z poniższym opisem. Przy zakładaniu i wyjmowaniu części wewnętrznych osłona twarzy musi być całkowicie otwarta.

#### Wymywanie części wewnętrznych

1. Odepnij trzy zatrzaski, aby wyjąć wkładkę policzkową z podstawy do wkładek policzkowych (rysunek 1). Wyciągnij wypust płytki (a) wkładki policzkowej z uchwytu wkładki policzkowej (A). Następnie wyjmij płytkę najpierw z przodu, a potem z tyłu, jednocześnie ciągnąc wkładkę policzkową w stronę przodu kasku (rysunek 2). Na koniec wyciągnij wypust płytki (b) z uchwytu wkładki policzkowej (B) (rysunek 3). Nie ciągnij za mocno. Pamiętaj, żeby najpierw wyciągnąć przedni wypust (a). Jeżeli wyciągniesz tylny wypust (b) przed wyciągnięciem wypustu (a), możesz uszkodzić płytkę.

## Ελληνικά

2. Αφαίρεση των μαξιλαριών στα αυτιά  
Τα μαξιλαράκια στα αυτιά έχουν σχεδιαστεί για να μειώνουν τον θόρυβο που προκαλείται από τον αέρα. Ξεκουμπώστε τα 4 κουμπιά της βάσης που ενώνει τη βάση με το πλαίσιο των μαξιλαριών στα μάγουλα, όπως φαίνεται στην εικόνα 4. Αφαιρέστε το μαξιλαράκι στα αυτιά. Έπειτα, αφαιρέστε με τον ίδιο τρόπο και το άλλο μαξιλαράκι στα αυτιά.
3. Αφαίρεση του κεντρικού μαξιλαριού  
Αφού αποσυνδέσετε τα δύο κουμπιά του οπίσθιου τμήματος κεφαλής (Εικόνα 5), τραβήξτε τη βάση του μπροστινού τμήματος κεφαλής μακριά από το κέντρο (Εικόνα 6) και, στη συνέχεια, αφαιρέστε το κεντρικό μαξιλαράκι.
4. Αφαίρεση των καλυμμάτων λουριού  
Αφαιρέστε το μαξιλαράκι για τα μάγουλα και ξεκουμπώστε το κουμπί στο κάλυμμα για το λουράκι σαγονιού. Αφαιρέστε το κάλυμμα από το υποσίγγυνο (Εικόνα 7). Αφαιρέστε με τον ίδιο τρόπο το άλλο κάλυμμα για το λουράκι σαγονιού.

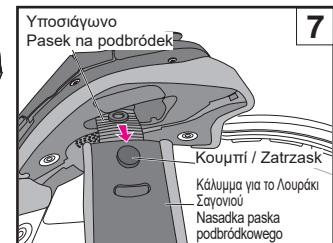
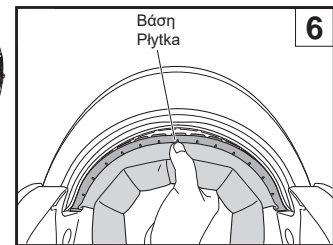
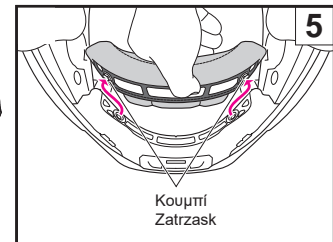
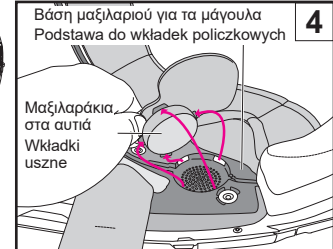
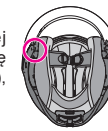

## Polski

2. Wymywanie wkładek usznych  
Wkładki uszne mają za zadanie redukować odgłos pedu. Zwolnij 4 zatrzaski na płycie gniazda policzkowego w sposób pokazany na rysunku 4. Wyjmij wkładkę uszną. Wyjmij drugą wkładkę uszną w ten sam sposób.
3. Wymywanie wkładki środkowej  
Po zwolnieniu dwóch zatrzasków tylnej osłony głowy (rysunek 5), odciągnij płytkę przedniej osłony głowy od środka (rysunek 6), a następnie wyjmij wkładkę środkową.
4. Zdejmowanie nasadek paska podbródkowego  
Wyjmij wkładkę policzkową, a następnie zwolnij zatrzask nasadki paska podbródkowego. Zdejmij nasadkę z paska podbródkowego (rysunek 7). Zdejmij drugą nasadkę paska podbródkowego w ten sam sposób.

## Ελληνικά

### Τοποθέτηση εσωτερικών στοιχείων

1. Τοποθέτηση των καλυμμάτων για το λουράκι  
Τα καλύμματα για το λουράκι σαγονιού μπορούν να χρησιμοποιηθούν τόσο στην αριστερή όσο και στη δεξιά πλευρά. Ενώ ανατρέχετε στην Εικόνα 8, περάστε κάθε κάλυμμα για το λουράκι σαγονιού μέσα από το υποσιγάγωνο και τοποθετήστε το κουμπί μέχρι να ασφαλίσει στη θέση του.
2. Τοποθέτηση κεντρικού μαξιλαριού  
Σύρτε και εισαγάγετε την μπροστινή βάση στα διάκενα του μπράτσου από τη μία πλευρά (Εικόνα 9) στην άλλη (Εικόνα 10). Κουμπώστε τα δύο άγκιστρα στη θέση τους στην πίσω πλευρά του κεντρικού μαξιλαριού (Εικόνα 11).
3. Τοποθέτηση των μαξιλαριών στα αυτιά  
Τα μαξιλαράκια στα αυτιά είναι εναλλάξια για τη δεξιά και την αριστερή πλευρά. Τοποθετήστε το τμήμα για το μαξιλαράκι στα αυτιά (A) ανάμεσα στο κεντρικό μαξιλαράκι και την αντικραδασμική επένδυση όπως στην Εικόνα 12. Εισάγετε τα 4 κουμπιά της βάσης στις εσοχές της βάσης για τα μαξιλαράκια στα μάγουλα. Τοποθετήστε το μαξιλαράκι στα αυτιά στη θέση του. Τοποθετήστε με τον ίδιο τρόπο και το άλλο μαξιλαράκι στα αυτιά.

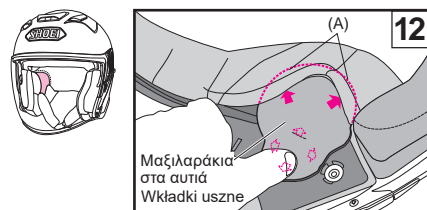
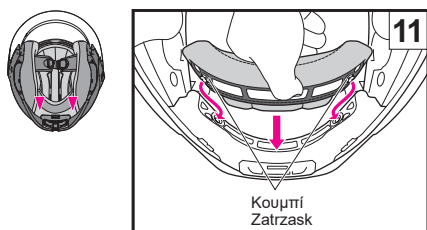
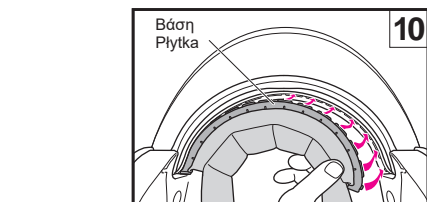
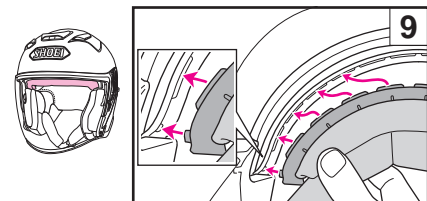
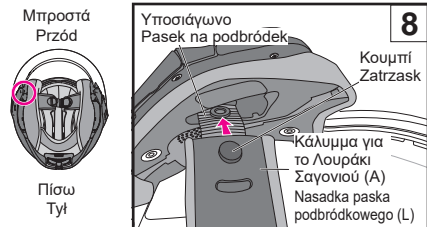

**!** Παρακαλούμε να έχετε υπόψη σας κατά την οδήγηση ότι η χρήση των μαξιλαριών στα αυτιά μειώνει τον θόρυβο από κοντινά σας οχήματα.

## Polski

### Wkładanie części wewnętrznych

1. Zakładanie nasadek paska podbródkowego  
Nakładek paska podbródkowego można używać zarówno po lewej, jak i po prawej stronie. Korzystając z rysunku 8, przełóżyc wszystkie nasadki paska podbródkowego przez pasek na podbródek i wkładac zatraski, aż zapnie się w prawidłowym położeniu, wydając odgłos kliknięcia.
2. Wkładanie wkładki środkowej  
Wsuń i przełóż przednią płytkę przez szczeliny uchwyty z jednej strony (rysunek 9) na drugą stronę (rysunek 10). Zapnij dwa zatraski na tylnej powierzchni wkładki środkowej (rysunek 11).
3. Wkładanie wkładek usznych  
Lewą i prawą wkładkę uszną można zamienić miejscami. Umieść część (A) wkładki usznej między wkładką środkową a wkładką absorbującą siłę uderzenia zgodnie z rysunkiem 12. Wsuń 4 zatraski płytki do wypustów w gnieździe policzkowym. Zamocuj wkładkę uszną. Włóż drugą wkładkę uszną w ten sam sposób.

**!** Przy założonych wkładkach usznych odgłosy powodowane przez inne pojazdy będą cichsze. Należy o tym pamiętać podczas jazdy.

## Ελληνικά

### 4. Εγκατάσταση των Μαξιλαριών για τα Μάγουλα

Πριν από την εγκατάσταση των μαξιλαριών για τα μάγουλα, βεβαιωθείτε ότι τα δύο κουμπιά είναι τοποθετημένα σωστά όπως απεικονίζεται στην Εικόνα 13. Ίσως να μην είναι στερεωμένα εάν δεν έχουν τοποθετηθεί σωστά.

Προσδιορίστε ένα δεξιά και ένα αριστερό μαξιλαράκι.

Εισάγετε την εσοχή (β) σε μία προεξοχή του μπράτσου πλαινίου μαξιλαριού (B) στο πίσω μέρος του κράνους (Εικόνα 14) και σύρετέ το προς το πίσω μέρος του κράνους. Στη συνέχεια, πηγαίνετε στο μπροστινό μέρος και εισάγετε την εσοχή (α) σε μια προεξοχή ενός μπράτσου πλαινίου μαξιλαριού (A) όπως στην Εικόνα 15. Φροντίστε να μετακινήσετε τη βάση προς το πίσω μέρος του κράνους, καθώς τοποθετείτε το πίσω μέρος (Εικόνα 14), αλλιώς η εσοχή (α) ενδέχεται να μην εφραμόσει στην προεξοχή.

Μόλις τοποθετήσετε τις βάσεις, περάστε το υποσιγάγωνο μέσα από το κενό στο μαξιλαράκι για τα μάγουλα (Εικόνα 16). Κλείστε τα κουμπιά με τη σειρά από το 1 μέχρι το 2, πιέζοντάς τα δυνατά από την πλευρά του μαξιλαριού, μέχρι να ακούσετε τον χαρακτηριστικό ήχο ασφάλισης. Πίστετε τη γωνία του μαξιλαριού όπως απεικονίζεται στην Εικόνα 17 και εφαρμόστε τη βάση του μαξιλαριού για τα μάγουλα σταθερά στην προεξοχή του μαξιλαριού για τα μάγουλα. Τοποθετήστε το άλλο μαξιλαράκι για τα μάγουλα με τον ίδιο τρόπο.

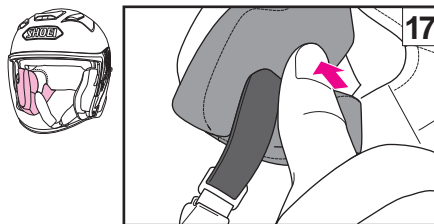
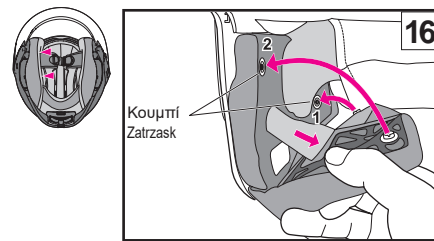
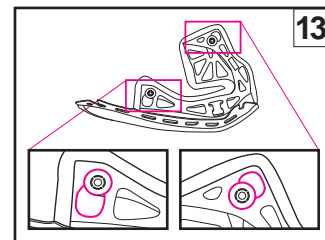

## Polski

### 4. Instalowanie wkładek policzkowych

Przed włożeniem wkładek policzkowych sprawdź, czy dwa zatraski znajdują się w prawidłowym położeniu pokazanym na rysunku 13. Mogą one nie zostać zamknięte, jeśli nie są ustawione poprawnie.

Zidentyfikuj prawą i lewą wkładkę.  
Włóż wycięcie (b) w zgrubienie uchwyty wkładki policzkowej (B) z tyłu kasku (rysunek 14) i przesuń je w kierunku tyłu kasku. Następnie, z przodu kasku, włóż wycięcie (a) w zgrubienie uchwyty wkładki policzkowej (A) zgodnie z rysunkiem 15. Pamiętaj o przesunięciu płytki w kierunku tyłu kasku przy wkładaniu tylnej części (rysunek 14), w przeciwnym razie nacięcie (a) może nie pasować do zgrubienia.

Po włożeniu płytek przeprowadź pasek na podbródek przez pustą część wkładki policzkowej (rysunek 16). Zamknij zatraski w kolejności od 1 do 2, mocno naciskając główki zatrasków od strony wkładki tak, aby usłyszeć odgłos kliknięcia i zatrzaśnięcia w pozycji zamkniętej. Naciśnij róg wkładki w sposób pokazany na rysunku 17 i dobrze zamocuj płytkę wkładki policzkowej w zgrubieniu podstawy do wkładek policzkowych. Włóż drugą wkładkę policzkową w ten sam sposób.

## D-δακτύλιος για στήριγμα κράνους

Ο δακτύλιος σχήματος D που είναι προσαρτημένος στο υποσίγανο χρησιμοποιείται για την αγκίστρωση του κράνους στο στήριγμα κράνους της μοτοσυκλέτας. Ο δακτύλιος σχήματος D για το στήριγμα κράνους παρέχεται μόνο με τα προϊόντα για τις Η.Π.Α., τον Καναδά και το Μεξικό.

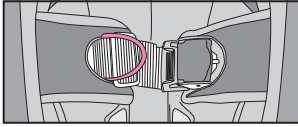

- Όταν χρησιμοποιείτε τη βάση του κράνους, μη βάζετε ποτέ το κράνος κοντά στον κινητήρα της μοτοσυκλέτας ή στα συστήματα εξάτμισης. Η αντικραδασμική επένδυση και άλλα μέρη του κράνους μπορεί να υποστούν ζημιές από τη θερμότητα.
- Μην οδηγείτε με το κράνος να κρέμεται στη βάση κράνους στη μοτοσυκλέτα, καθώς μπορεί να προκληθεί ζημιά στο κράνος και ενδεχομένως να παρεμποδίσει την οδήγηση.

## Σημείωμα σχετικά με τη χρήση των εσωτερικών στοιχείων

- Όταν ανοίγετε ή κλείνετε ένα κουμπί, πρέπει να το κρατάτε κοντά στην περιοχή στερέωσης και να το κλείνετε με προσοχή. Στερεώστε το κουμπί καλά μέχρι να ακούσετε τον χαρακτηριστικό ήχο.
- Μπορείτε να καθαρίσετε τα εσωτερικά στοιχεία λινόβιντς στο στο χέρι ή στο πλυντήριο ρούχων (σε ειδικό προστατευτικό δίχτυ πλυσίματος). Παρακαλούμε να τα πλένετε με προσοχή. Χρησιμοποιήστε χλιαρό νερό. Για να τα στεγνώσετε, πιάστε τα απαλά με μία στεγνή πετσέτα και αφήστε τα να στεγνώσουν σε σκιερό μέρος. Για να αποφύγετε τυχόν ζημιές στα πλαστικά μέρη των εσωτερικών στοιχείων, μη τα στύβετε με δύναμη, μη διπλώνετε ή λυγίζετε τα πλαστικά μέρη. Ιδιαίτερη προσοχή απαιτείται κατά το πλύσιμο στο πλυντήριο ρούχων. Μη στεγνώνετε τα εσωτερικά στοιχεία στο στεγνωτήριο ρούχων, με πιστολάκι μαλλιών ή άλλο είδος συσκευής στεγνώματος, καθώς η ζέση μπορεί να δημιουργήσει ζημιές στο υλικό. Για να καθαρίσετε την εσωτερική αντικραδασμική επένδυση (το τμήμα που αποτελείται από αφρό πολυουρεθίου) μπορείτε να την βρέξετε με ένα μαλακό πανάκι με διάλυμα ουδέτερου απορρυπαντικού και νερού και στη συνέχεια να την σκουπίσετε. Αφήστε την εσωτερική αντικραδασμική επένδυση να στεγνώσει σε σκιερό μέρος. Μη την αφήσετε να στεγνώσει στο φως του ήλιου και μη χρησιμοποιείτε μηχανικές συσκευές στεγνώματος, καθώς η εσωτερική αντικραδασμική επένδυση είναι ιδιαίτερα ευαίσθητη στη ζέση. Σε περίπτωση που η εσωτερική αντικραδασμική επένδυση έρθει σε επαφή με υψηλή ζέση οποιασδήποτε μορφής, πρέπει να έλθετε σε επαφή με τον αντιπρόσωπο των προϊόντων ή απευθείας με την εταιρία SHOEI, για να διακτερωθεί μία αξιολόγηση ασφάλειας. Για να αποφύγετε ενδεχόμενες ζημιές, μη χρησιμοποιείτε κανένα από τα ακόλουθα απορρυπαντικά: ζεστό νερό άνω των 40°C, αλατόνερο, όξινα ή αλκαλικά απορρυπαντικά, βενζίνη, διαλυτικά, άλλα οργανικά διαλυτικά, καθαριστικό τζαμιάς και απορρυπαντικά που περιέχουν οργανικά διαλυτικά.

## D-ring do uchwytu kasku

Pierścień D-ring przymocowany do paska na podbródek służy do zaczeplenia kasku na uchwycie na kask motocykla. Pierścień D-ring do uchwytu na kask jest dołączany wyłącznie do produktów przeznaczonych na rynek USA, Kanady i Meksyku.



- Podczas korzystania z uchwytu kasku, nigdy nie umieszczaj kasku w pobliżu silnika lub układu wydechowego motocykla. Wkładka absorbująca siłę uderzenia oraz inne części kasku mogą zostać uszkodzone przez wysoką temperaturę.
- Nie jeźdź z kaskiem zawieszonym na uchwycie kasku motocykla, ponieważ może to spowodować uszkodzenie kasku i może zakłócać prowadzenie motocykla.

## Ważna informacja dotycząca części wewnętrznych

- Zapinając lub odpinając zatrzask, należy trzymać go w pobliżu miejsca mocowania i postępować ostrożnie. Zapinać zatrzask tak, by usłyszeć wyraźne kliknięcie.
- Możesz myć części wewnętrzne ręcznie lub prać je w pralce automatycznej po umieszczeniu w siatce do prania. Pierz części ostrożnie. Używaj do prania tylko letniej wody. Delikatnie wyciśnij z części wodę w suchym ręczniku, a następnie wyjmij je i wysusz w cieniu. Aby zapobiec uszkodzeniu wykonanych z tworzywa sztucznego elementów części wewnętrznych, nie wyjmaj ich zbyt mocno i nie zginaj plastikowych elementów. Zachowaj szczególną ostrożność, jeżeli używasz pralki automatycznej. Nie susz części wewnętrznych w suszarce do bielizny, przy użyciu suszarki do włosów czy przy użyciu jakiegokolwiek rodzaju mechanicznych suszarek, ponieważ wysoka temperatura może uszkodzić materiał. Wkładkę absorbującą siłę uderzenia (część z pianki polistyrenowej) należy zwilżyć miękką ściereczką nasączoną wodą z delikatnym, objętnym mydłem, a następnie wytrzeć. Pozwól wkładce absorbującej siłę uderzenia wyschnąć w cieniu. Nie susz wkładki absorbującej siłę uderzenia na słońcu i nie używaj żadnego rodzaju mechanicznych suszarek, wkładka absorbująca siłę uderzenia jest bardzo wrażliwa na temperaturę. Jeżeli wkładka absorbująca siłę uderzenia była narażona na wysoką temperaturę, skontaktuj się ze swoim sprzedawcą lub bezpośrednio z firmą SHOEI, aby ocenił stan wkładki pod kątem bezpieczeństwa. Aby zapobiec uszkodzeniu, nie używaj żadnego z poniższych środków czyszczących: gorąca woda o temperaturze powyżej 40°C, woda słona, kwasowe lub zasadowe środki czyszczące, benzyna chemiczna, rozpuszczalniki, benzyna i inne rozpuszczalniki organiczne, środki do mycia szyb i inne środki czyszczące zawierające rozpuszczalniki organiczne.

## Κατά την εγκατάσταση της ειδικής ενδοεπικοινωνίας για την J-Cruise3

Κατά την εγκατάσταση της ειδικής ενδοεπικοινωνίας για την J-Cruise3, είναι απαραίτητο να αφαιρέσετε τα καλύμματα βάσης της ενδοεπικοινωνίας από την αριστερή και τη δεξιά πλευρά και το κάλυμμα θήκης μπαταρίας στο πίσω μέρος του κράνους. Κατά την εγκατάσταση ή την αφαίρεση της κύριας μονάδας της ενδοεπικοινωνίας, ανατρέξτε στις Οδηγίες χρήσης της ειδικής ενδοεπικοινωνίας για την J-Cruise3 που χρησιμοποιείτε.

## Αφαίρεση του καλύμματος βάσης ενδοεπικοινωνίας

Εισαγάγετε το εργαλείο για το σέρβις κάτω από την προεξοχή του καλύμματος της βάσης της ενδοεπικοινωνίας και σηκώστε την προεξοχή προς τα πάνω για να αφαιρέσετε το κάλυμμα.



Φυλάξτε το κάλυμμα της βάσης της ενδοεπικοινωνίας που αφαιρέσετε σε ασφαλές μέρος για να μην το χάσετε.

## W przypadku instalacji określonego interkomu do modelu J-Cruise3

W przypadku instalacji określonego interkomu do modelu J-Cruise3, konieczne jest zdemontowanie pokryw podstawy interkomu z lewej i prawej strony oraz pokrywy komory baterii z tyłu kasku.

Podczas montażu lub demontażu głównej jednostki interkomu, korzystaj z instrukcji obsługi określonego używanego interkomu do J-Cruise3.

## Demontaż pokrywy podstawy interkomu

Włożyć narzędzie serwisowe pod zatrzask podstawy interkomu i podważyć zatrzask do góry, aby zdemontować pokrywę.



Przechowywać zdemontowaną pokrywę podstawy interkomu w bezpiecznym miejscu, aby uniknąć jej zgubienia.

## Τοποθέτηση του καλύμματος βάσης ενδοεπικοινωνίας

- Τοποθετήστε την προεξοχή στο μπροστινό μέρος του καλύμματος της βάσης ενδοεπικοινωνίας μέσα στη σχισμή της βάσης (Εικόνα 1).
- Πιάστε την προεξοχή στο πίσω μέρος του καλύμματος της βάσης μέχρι να ασφαλίσει στη θέση του (Εικόνα 2).
- Βεβαιωθείτε ότι το κάλυμμα της βάσης ενδοεπικοινωνίας έχει τοποθετηθεί σωστά, όπως φαίνεται στην Εικόνα 3. Εάν η προεξοχή στο πίσω μέρος δεν έχει τοποθετηθεί στη θέση της, πιάστε την εντελώς προς τα μέσα.

## Montaż pokrywy podstawy interkomu

- Włożyć zatrzask na przedniej części pokrywy podstawy interkomu w szczelinę w podstawie (rysunek 1).
- Naciśnąć zatrzask z tyłu pokrywy podstawy, aż zatrzask się w prawidłowym położeniu (rysunek 2).
- Sprawdzić, czy pokrywa podstawy interkomu jest prawidłowo zamontowana zgodnie z rysunkiem 3. Jeśli zatrzask z tyłu nie jest prawidłowo wciśnięty, wcisnąć go całkowicie.

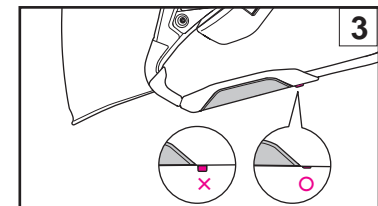
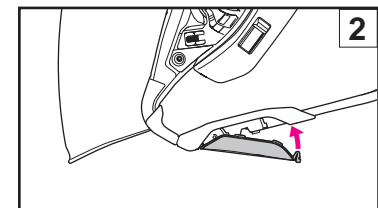
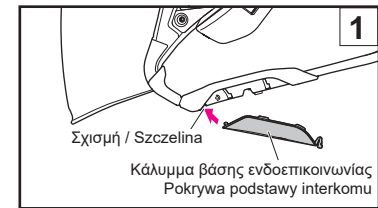
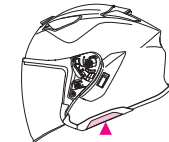
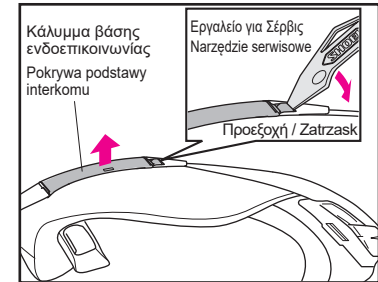



## Ελληνικά

### Αφαίρεση του Καλύμματος Θήκης Μπαταρίας

Για να αφαιρέσετε το κάλυμμα της θήκης μπαταρίας, τραβήξτε το κάλυμμα προς τα εμπρός, ενώ πιέζετε τη προεξοχή της θήκης μπαταρίας προς την κατεύθυνση του βέλους. Αφού αφαιρέσετε το κάλυμμα της θήκης μπαταρίας, θα βρείτε ένα φίλτρο στη θήκη της μπαταρίας. Αφαιρέστε το φίλτρο.



Τοποθετήστε το κάλυμμα της θήκης μπαταρίας και το φίλτρο που αφαιρέσατε σε ασφαλές μέρος για να μη χαθούν.

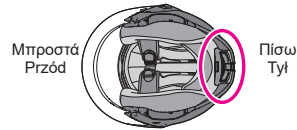
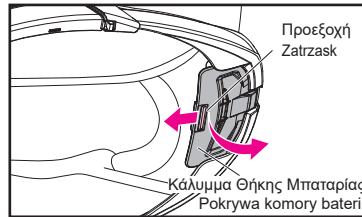

## Polski

### Zdemontowanie pokrywy komory baterii

Aby zdemontować pokrywę komory baterii, ciągnij pokrywę do przodu, jednocześnie popychając zatrask komory baterii w kierunku wskazanym strzałką. Po zdemontowaniu pokrywy komory baterii odsonięty zostanie filtr w komorze baterii. Wyjmij filtr.



Odłóż zdemontowaną pokrywę komory baterii i filtr w bezpiecznym miejscu, aby ich nie zgubić.

## Ελληνικά

### Εγκατάσταση του Καλύμματος Θήκης Μπαταρίας

Τοποθετήστε το φίλτρο μέσα στη θήκη μπαταρίας (Εικόνα 1). Εισαγάγετε τις προεξοχές (4 θέσεις) του καλύμματος της θήκης μπαταρίας στις οπές ασφαλισής του κράνους και πιέστε το κάλυμμα μέχρι η προεξοχή της θήκης μπαταρίας να ασφαλίσει στη θέση της (Εικόνα 2).

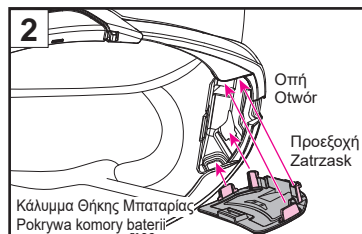
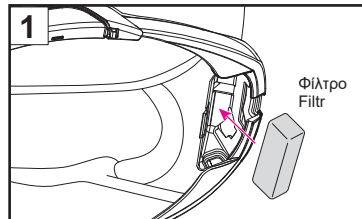

## Polski

### Montaż pokrywy komory baterii

Włóż filtr do komory baterii (rysunek 1). Włóż zatraski (4 miejsca) pokrywy komory baterii w otwory mocujące w kasku i wciskaj pokrywę, aż zatrask komory baterii zatrzaśnie się w prawidłowym położeniu ze słyszalnym kliknięciem (rysunek 2).

## Ελληνικά

### ΠΡΟΕΙΔΟΠΟΙΗΣΗ

- Όταν χρησιμοποιείτε την ενδοεπικοινωνία, ο ήχος από κοντινά οχήματα μπορεί να μειωθεί, ανάλογα με τις ρυθμίσεις έντασης ήχου της ενδοεπικοινωνίας και των συσκευών σύνδεσης της. Βεβαιωθείτε ότι έχετε ρυθμίσει την ένταση ήχου ανάλογα έτσι ώστε η ακοή σας να μην επηρεάζεται.
- Όταν η ενδοεπικοινωνία δεν είναι εγκατεστημένη, βεβαιωθείτε ότι χρησιμοποιείτε το κράνος με τα καλύμματα της βάσης ενδοεπικοινωνίας, το κάλυμμα θήκης μπαταρίας και το φίλτρο προσαρτημένα.
- Όταν χρησιμοποιείτε τη βάση ενδοεπικοινωνίας και τη θήκη μπαταρίας, φροντίστε να εγκαταστήσετε την ειδική ενδοεπικοινωνία για την J-Cruise3. Για πληροφορίες σχετικά με τις συνιστώμενες ενδοεπικοινωνίες, ανατρέξτε στον επίσημο ιστότοπο της SHOEI ([www.shoei.com](http://www.shoei.com)).
- Διαβάστε προσεκτικά τις προφυλάξεις ως προς την ασφάλεια της ενδοεπικοινωνίας που χρησιμοποιείτε πριν τη χρησιμοποιήσετε. Για πληροφορίες σχετικά με τον χειρισμό της ενδοεπικοινωνίας, ανατρέξτε στις Οδηγίες χρήσης της ενδοεπικοινωνίας που χρησιμοποιείτε.

### Άλλες υποδείξεις προσοχής

### ΠΡΟΕΙΔΟΠΟΙΗΣΗ

- Πριν από τη χρήση, ελέγξτε αν τα άγκιστρα της ζελατίνας και τα γρανάζια εφαρμόζουν καλά.
- Σιγουρευτείτε ότι φοράτε σε κάθε χρήση το κράνος το κεντρικό μαξιλαράκι, τα μαξιλαράκια στα μάγουλα και τα καλύμματα για το λουράκι σαγονίου.
- Όταν καθαρίζετε και φροντίζετε το κράνος και τη ζελατίνα, μη χρησιμοποιείται κανένα από τα ακόλουθα απορρυπαντικά: ζεστό νερό άνω των 40°C, αλατόνερο, όξινα ή αλκαλικά απορρυπαντικά, βενζίνη, διαλυτικά, άλλα οργανικά διαλυτικά, καθαριστικό τζαμιών και απορρυπαντικά που περιέχουν οργανικά διαλυτικά. Σε περίπτωση χρήσης τέτοιων απορρυπαντικών υπάρχει κίνδυνος αλλοίωσης της χημικής σύστασης του κράνους και μείωσης της ασφάλειας.
- Η επιφάνεια του κράνους κινδυνεύει να διαβρωθεί όταν κατά την οδήγηση κολλήσουν πάνω του έντομα και μείνουν εκεί. Τυχόν έντομα πρέπει να απομακρυνθούν αμέσως.
- Χρησιμοποιήστε αυθεντικά ανταλλακτικά της SHOEI κατά την αντικατάσταση της ζελατίνας, της ζελατίνας για τον ήλιο ή των εσωτερικών στοιχείων.

## Polski

### OSTRZEŻENIE

- Podczas korzystania z interkomu dźwięk pojazdów w pobliżu może być przytłumiony w zależności od ustawień głośności interkomu i podłączonych do niego urządzeń. Należy odpowiednio wyregulować głośność, aby nie ograniczać słyszalności.
- Kiedy interkom nie jest zamontowany, koniecznie używaj kasku z założonymi wszystkimi pokrywami podstawy interkomu, założoną pokrywą komory baterii i zamontowanym filtrem.
- Na czas korzystania z podstawy interkomu i komory baterii, koniecznie zainstaluj określony interkom do J-Cruise3. Aby uzyskać informacje na temat zalecanych interkomów, skorzystaj z oficjalnej witryny internetowej SHOEI ([www.shoei.com](http://www.shoei.com)).
- Uważnie przeczytaj informacje dotyczące bezpiecznego korzystania z interkomu przed jego użyciem. W celu uzyskania informacji na temat obsługi interkomu skorzystaj z instrukcji użytkownika używanego interkomu.

### Inne ostrzeżenia

### OSTRZEŻENIE

- Przed użyciem sprawdź, czy zaczepy i zębaki osłony są dobrze zamocowane.
- Używając kasku zawsze używaj wkładki środkowej, wkładek policzkowych i nasadek paska podbródkowego.
- Do czyszczenia i pielęgnacji kasku nie używaj żadnego z następujących środków czyszczących: gorąca woda o temperaturze powyżej 40°C, woda słona, kwasowe lub zasadowe środki czyszczące, benzyna chemiczna, rozpuszczalniki, benzyna i inne rozpuszczalniki organiczne, środki do mycia szyb i inne środki czyszczące zawierające rozpuszczalniki organiczne. Użycie jakiegokolwiek z powyższych środków może zmienić skład chemiczny kasku i zagrozić bezpieczeństwu.
- Owady rozbite w czasie jazdy i pozostające na kasku mogą spowodować korozję powierzchni kasku. Należy je szybko usuwać.
- Szybkie, osłone przeciwsloneczną i części wewnętrzne wymieniaj wyłącznie na oryginalne części SHOEI.

## Λίστα ανταλλακτικών

Τα ακόλουθα στοιχεία, τα οποία μπορούν να τοποθετηθούν προαιρετικά, μπορούν να επισκευασθούν ή να αντικατασταθούν.

Για να αντικαταστήσετε τα στοιχεία αυτά, διαβάστε το βιβλιάρaki με τις οδηγίες χρήσεως που παρέχεται κατά την αγορά των στοιχείων μαζί με τη συσκευασία.

- Ζελατίνα CJ-2
- Σετ βάσης ζελατίνας CNS-2 3 (δεξιά και αριστερά)
- Βίδες Q.R.S.A.
- Ζελατίνα προστασίας από τον ήλιο QSV-2
- Αντιθαμβωτική ζελατίνα
- Πάνω Εισαγωγή Αέρα
- Εξαγωγή Αέρα Κορυφής
- Κεντρικό μαξιλαράκι
- Μαξιλαράκια για τα Μάγουλα (σετ αριστερά και δεξιά)
- Καλύμματα για το λουράκι σαγονιού (σετ αριστερά και δεξιά)
- Μαξιλαράκια στα Αυτιά (σετ αριστερά και δεξιά)
- Καλύμματα βάσης ενδοεπικοινωνίας (σετ αριστερά και δεξιά)
- Κάλυμμα θήκης μπαταρίας (μαζί με το φίλτρο)

## J-Cruise3 Προαιρετικά Εξαρτήματα

## Μαξιλαράκια για Προσαρμογή της Εφαρμογής (Προαιρετικά)

Κατά την οδήγηση για μεγάλες περιόδους, μπορεί να νιώσετε κάποιο σφίξιμο στην μπροστινή, πίσω, αριστερή ή δεξιά περιοχή του κράνους σας. Σε αυτήν την περίπτωση, μπορείτε να αλλάξετε την εφαρμογή τοποθετώντας το προαιρετικό μαξιλαράκι ρύθμισης στο πάνω μέρος του κεντρικού μαξιλαριού.

Εισαγάγετε το μαξιλαράκι ρύθμισης μέσα από το άνοιγμα στο πάνω μέρος όπως φαίνεται στην εικόνα.

Σημείωση 1. Μετά την εισαγωγή του μαξιλαριού, βεβαιωθείτε ότι το μαξιλαράκι εφαρμόζει σωστά μέσα στις τέσσερις γωνίες.

Σημείωση 2. Αυτό είναι ένα συνηθισμένο μέγεθος μαξιλαριών για την προσαρμογή της εφαρμογής.

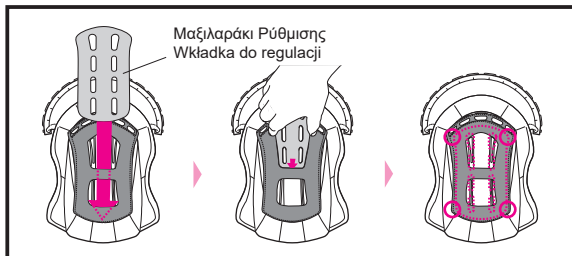

## Wykaz części

Do napraw lub wymiany dostępne są wymienione niżej opcjonalne części.

Każdą część należy wymieniać zgodnie dołączoną do niej w opakowaniu z instrukcją.

- Osłona CJ-2
- Zestaw podstawy osłony 3 do CJ-2 (prawa i lewa strona)
- Śruby Q.R.S.A.
- Osłona przeciwsłoneczna QSV-2
- Wkładka nieparująca
- Górny wlot powietrza
- Górny wylot powietrza
- Wkładka środkowa
- Wkładki policzkowe (lewy i prawy zestaw)
- Nasadki paska podbródkowego (lewy i prawy zestaw)
- Wkładki uszne (lewy i prawy zestaw)
- Pokrywy podstawy interkomu (lewy i prawy zestaw)
- Pokrywa komory baterii (filtr dołączony)

## Części opcjonalne J-Cruise3

## Wkładki do regulacji dopasowania (opcjonalne)

Podczas długiej jazdy można odczuwać pewien ucisk z przodu, z tyłu, z lewej strony lub z prawej strony kasku. W takim przypadku można zmienić dopasowanie, wkładając opcjonalną wkładkę do regulacji w górną część wkładki środkowej.

Włożyć wkładkę do regulacji przez otwór w górnej części zgodnie z rysunkiem.

Uwaga 1. Po włożeniu wkładki sprawdzić, czy wkładka jest dobrze dopasowana do czterech narożników.

Uwaga 2. Jest to powszechnie stosowany rozmiar wkładek do regulacji dopasowania.

Lue ensin tämä	Läs detta först	114
Varmista toimituksen sisältö	Kontrollera produkten i förpackningen	115
Osien kuvaus	Komponentbeskrivning	116
Ilmanvaihtojärjestelmä	Ventilationssystem	117
CJ-2-kasvosuojus	CJ-2 visir	118
CJ-2-kasvosuojuksen säätö	Justering av CJ-2-visiret	121,122
Tärkeä CJ-2-kasvosuojuksen käsittelyä koskeva huomautus	Observera vid hantering av CJ-2-visiret	124
Silikonöljyn levittäminen	Applicering av silikonolja	125
Huoltotyökalu	Serviceverktyg	126
QSV-2-aurinkovisiiri	QSV-2 solvisir	126
Tärkeä käsittelyä koskeva huomautus: QSV-2-aurinkovisiiri	Observera vid hantering av solvisiret QSV-2	128
Heijastavat tarrat	Reflekerande dekaler	129
Huurteenestokalvo	Imfri lins	130
Sisäpuolen osien vaihtaminen	Byte av invändiga delar	131
Sisäosien poistaminen ja asentaminen	Borttagning och montering av invändiga delar	132
D-rengas kypärän pidikkeelle	D-ring för hjälmhållare	136
Tärkeä huomautus sisäpuolen osien käsittelystä	Observera vid hantering av invändiga delar	136
J-Cruise3-kohtaista sisäpuhelinta asennettaessa	Vid installation av den specifika intertelefonen för J-Cruise3	137
Muut huomiot	Andra försiktighetsåtgärder	139
Osaluettelo	Reservdelslista	140
J-Cruise3:n valinnaiset osat	J-Cruise3 Delar som säljs separat	140

## Lue ensin tämä

## Tämä tuote on moottoripyöräkypärä.

Älä käytä sitä muihin tarkoituksiin kuin moottoripyörällä ajamiseen. Jos käytät kypärää johonkin muuhun tarkoitukseen, se ei ehkä anna riittävää suojaa onnettomuuden sattuessa.

**Mikään kypärä ei voi suojata käyttäjänsä kaikilta mahdollisilta suorilta tai pyöriviltä iskuilta, joita voi esiintyä suurilla tai pienillä nopeuksilla.**

Suojataksaan parhaalla mahdollisella tavalla kypärän on istuttava hyvin ja kiinnitysmekanismiin on oltava varmasti kiinnitetty leuan alta. Kun kypärä on kunnolla päässä, se ei saa estää ympärille näkemistä. Jos kypärä on liian iso, se saattaa liukua päätä myöten ajon aikana haitaten näkemistä tai se saattaa lähteä irti onnettomuustilanteessa aiheuttaen henkilövahingon tai hengenvaaran. Ohjeita kypärän asianmukaiseen käyttöön ja kiinnittämiseen löydät kirjasesta "Kypärän asianmukainen käyttö", joka on toimitettu kypärän mukana.

Pidätämme oikeuden tämän ohjekirjan sisällön muuttamiseen ilman ennakoilmoitusta. Ohjekirjan kuvat voivat poiketa varsinaisesta tuotteesta. Ohjekirjan tekijänoikeudet kuuluvat SHOEI CO. LTD:lle. Tämän ohjekirjan jäljentäminen tai kopioiminen ilman kirjallista lupaa on ankarasti kielletty.

## Läs detta först

## Denna produkt är en motorcykelhjälm.

Använd den inte för andra ändamål än att köra motorcykel. Om du använder hjälmen för andra ändamål, ger den kanske inte tillräckligt skydd vid en olycka.

**Ingen hjälm kan helt skydda användaren mot alla tänkbara linjära eller roterande stötar som kan uppstå vid höga eller låga hastigheter.**

För bästa möjliga skydd av huvudet måste hjälmen vara lagom stor och ordentligt fastspänd under hakan. Hjälmen ska ge tillräcklig sikt i periferin när den är fastspänd på huvudet. Om din hjälm är för stor kan den glida på huvudet medan du kör, och den kan då skymma din sikt eller lossna vid en olycka, vilket kan leda till personskada eller dödsfall. Se broschyren "Så här använder du hjälmen på rätt sätt" som medföljer hjälmen i förpackningen, där du får veta hur man bär och spänner fast hjälmen på rätt sätt.

Vi förbehåller oss rätten att ändra innehållet i denna manual utan föregående meddelande. Illustrationerna i denna manual kan skilja sig från den verkliga produkten. Upphovsrätten till manualen tillhör SHOEI CO., LTD. Det är strängt förbjudet att mångfaldiga eller kopiera denna manual utan skriftligt medgivande.

## Varmista toimituksen sisältö

Kun olet avannut tuotteen pakkauksen, varmista, että kaikki osat ja tarvikkeet ovat mukana.

1. Kypärä
2. Kypäräpussi
3. "Kypärän asianmukainen käyttö"
4. Varoitusmerkki (E-3-tunniste: ECE R22 -tuotteille)
5. SHOEI-logotarrat
6. Silikonioily
7. Huurteenestokalvon nasta
8. Huoltotyökalu
9. Heijastavat tarrat (Ranska ja Chile)

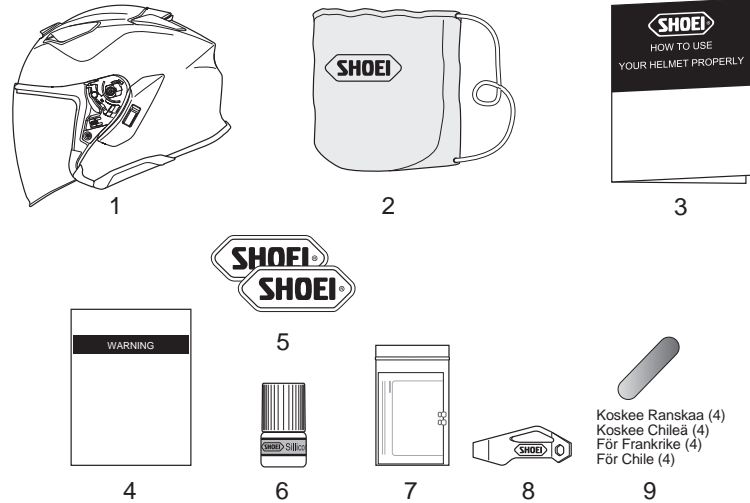

Suosittellemme säästämään laatikon ja sen pehmustemateriaalit siltä varalta, että joudut lähettämään tuotteen tai sen osia korjattaviksi. Jos hävität nämä materiaalit, noudata asiaa koskevia lakeja ja määräyksiä.

## Kontrollera produkten i förpackningen

Kontrollera att alla delar och tillbehör finns med när du öppnar produktens förpackning.

1. hjälm
2. hjälmväska
3. "Så här använder du hjälmen på rätt sätt"
4. Varningsetikett (E-3-märke: för ECE R22-produkter)
5. Klistermärken med SHOEI-logotyp
6. Kiselolja
7. Stift för imfri lins
8. Serviceverktyg
9. Reflekerande dekaler (för Frankrike och Chile)



Vi rekommenderar att du sparar lådan och dess stötdämpande material, om du behöver skicka produkten eller delarna för reparation. Tänk på att följa lagar och bestämmelser, om du kastar materialet.

## Osien kuvaus

1. CJ-2-kasvosuojus
2. QSV-2-aurinkovisiiri
3. Aurinkovisiirin pidike
4. Ylempi ilmanottoaukko
5. Kuori
6. Iskunvaimennustiiviste
7. Ilman yläpoisto
8. Kasvosuojuksen kanta
9. Aurinkovisiirin vipu
10. Paristolokeron kansi
11. Sisäpuhelimen tukiaseman kansi
12. Leukahihna

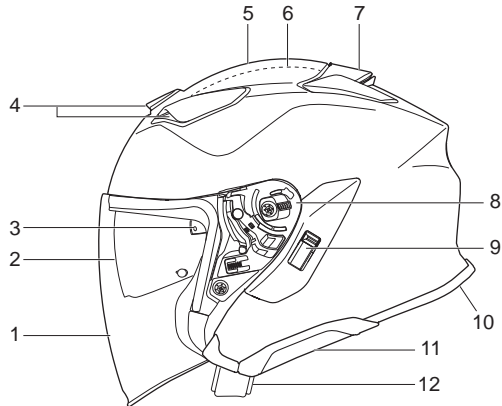

Oikea  
Höger

Vasen  
Vänster

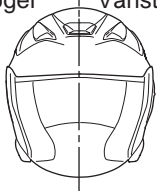

Tässä ohjekirjassa käytetyt termit "oikea" ja "vasen" tarkoittavat suuntia kypärää käyttävän kuljettajan näkökulmasta.

Begreppen "höger" och "vänster" i denna manual gäller med utgångspunkt från föraren som bär hjälmen.

## Komponentbeskrivning

1. CJ-2 visir
2. QSV-2 Solvisir
3. Hållare för solvisir
4. Övre luftintag
5. Skal
6. Stötdämpande fodring
7. Övre luftutlopp
8. Visirbas
9. Spak för solvisir
10. Batterifackets lock
11. Skydd för interntelefonbas
12. Hakrem

## Ilmanvaihtojärjestelmä

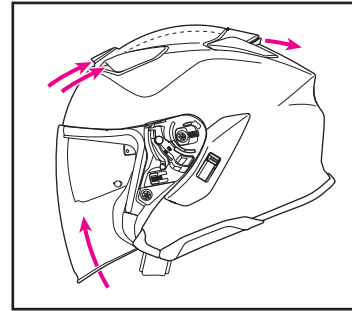

Kondensoitumista estävän kasvosuojuksen ilmanvaihtojärjestelmä  
Ventilationssystem för visir med anti-kondensation

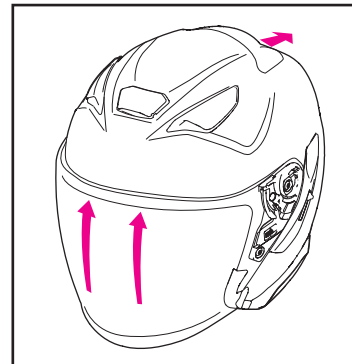

! Kypärän ilma-aukkojen avaaminen voi lisätä melua.

## Ventilationssystem

Ylempi ilmanottoaukko  
Övre luftintag

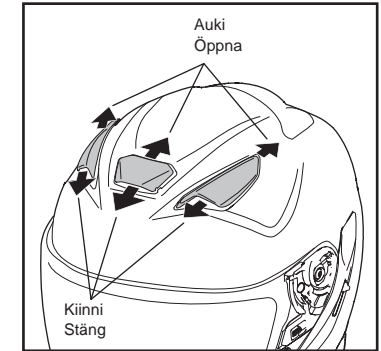

Ilman yläpoisto  
Övre luftutlopp

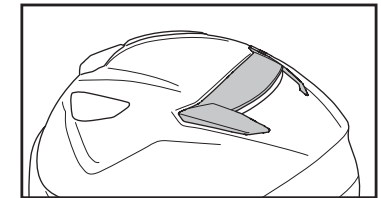

Huomautus: tuuletusaukoissa ei ole käsikäyttöistä avaus-/sulkumekanismia.

Anmärkning: Det finns ingen manuell öppnings- och stängningsmekanism för ventilationsöppningarna.

! Om ventilationsöppningarna på hjälmen öppnas, kan det orsaka förhöjd bullernivå.

## CJ-2-kasvosuojus

⚠ Ennen kuin käytät kasvosuojusta ensimmäistä kertaa ostamisen jälkeen, poista suojakalvo kasvosuojuksesta.

Kun CJ-2-kasvosuojus lasketaan kokonaan alas, se kytkeytyy pysäyttimeen ja lukittuu. Ajon aikana visiirin käyttö tässä asennossa on suositeltavaa. Avataksesi kasvosuojuksen, työnnä kasvosuojuksen vasenta alaosaa ulospäin samalla, kun avaat sitä.

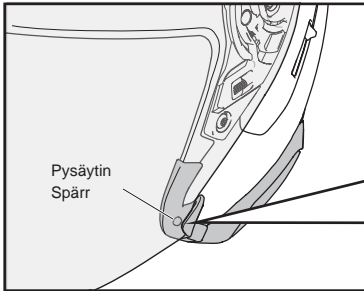

## Hieman avattu asento

Huurtuneen kasvosuojuksen huurre voidaan poistaa asettamalla kasvosuojus hieman avattuun asentoon piirroksen mukaisesti ja antamalla ilman kiertää kypärän sisällä ajamalla moottoripyörää hitaalla nopeudella.

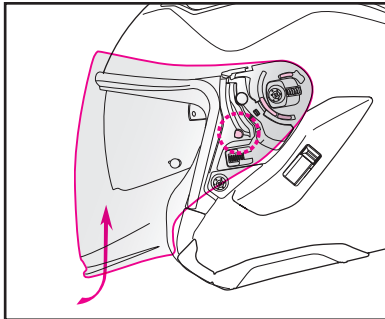

## ⚠ VAROITUS

Älä aja moottoripyörällä suurella nopeudella kasvosuojuksen ollessa raollaan. Kasvosuojus voi yllättäen aueta kokonaan ja aiheuttaa hyvin vaarallisen tilanteen.

## CJ-2 visir

⚠ Ta bort skyddsfilm från visiret innan du använder det första gången.

När CJ-2-visiret är i det lägsta läget låses det fast i spärren. Vi rekommenderar att du använder visiret i detta läge när du kör motorcykeln. Öppna visiret genom att trycka visirets nedre vänstra del utåt medan du öppnar det.

## Lite öppet läge

Om visiret är immat kan imman tas bort genom att sätta visiret på lite öppet läge som på ritningen och köra motorcykeln med låg hastighet för att få luft att cirkulera i hjälmen.

## ⚠ VARNING

Kör inte motorcykeln i hög hastighet med visiret i lite öppet läge. Visiret kan oväntat öppnas helt och vara mycket farligt.

## CJ-2-visiirin irrottaminen

1. Avaa CJ-2-kasvosuojus kokonaan auki olevaan asentoon (piirros 1).
2. Pidä liipaisin alhaalla ja irrota kiinnikkeet (A) ja (B) nostamalla kasvosuojusta itseäsi kohti (piirros 2).
3. Irrota seuraavaksi kiinnike (C) kiinnikkeen kiskosta vetämällä nuolen osoittamaan suuntaan kasvosuojuksen poistamiseksi (piirros 3).
4. Irrota myös vastakkaisen puolen kiinnikkeet samalla tavalla

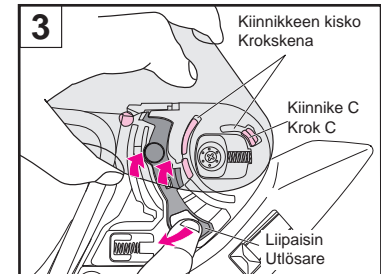
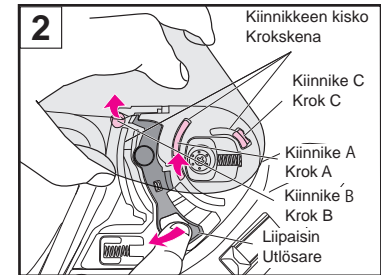
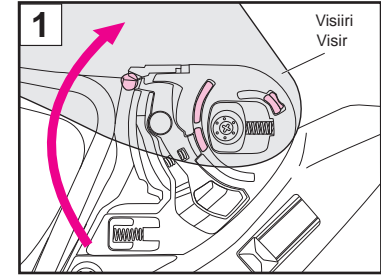

## Ta bort CJ-2-visiret

1. Öppna CJ-2-visiret helt (bild 1).
2. Håll ned utlösaren när du håller visiret mot dig och lossa samtidigt hakarna (A) och (B) (bild 2).
3. Lossa därefter haken (C) från krokskenan i pilens riktning för att ta av visiret (bild 3).
4. Ta bort den motsatta sidan på samma sätt.

## CJ-2-visiirin asentaminen

1. Avaa kasvosuojus kokonaan ja aseta sen kiinnike (C) kuvan 4 mukaisesti.
2. Paina nuolen osoittamaa aluetta alaspäin, kunnes se napsahtaa paikoilleen (piirros 5) ja aseta kiinnikkeet (A) ja (B) kiinnikkeen kiskoon (piirros 6).
3. Kiinnitä myös vastakkainen puoli samalla tavalla.
4. Avaa ja sulje kasvosuojus lopuksi muutaman kerran ja varmista, että molemmat kiinnikkeet ovat tukevasti kiinni kiinnikkekiskossa.

 **VAROITUS**

Jos kiinnikkeitä ei ole asetettu tukevasti kiinnikkekiskoihinsa, kasvosuojus voi irrota ajon aikana ja aiheuttaa onnettomuuden. Asennettuasi CJ-2-kasvosuojuksen, avaa ja sulje se muutaman kerran varmistaaksesi, että kiinnikkeet ja kiinnikkekiskot kytkeytyvät kunnolla yhteen. Kun kasvosuojus on täysin kiinni, varmista, että kasvosuojuksen kieleke on kiinni pysäyttimessä.

## Montera CJ-2 visiret

1. Justera visiret till helt öppet läge och för in visirhaken (C) enligt bild 4.
2. Tryck ner området som indikeras av pilen tills det klickar på plats (bild 5) och sätt fast hakarna (A) och (B) i krosknenorna (bild 6).
3. Fäst den motsatta sidan på samma sätt.
4. Öppna och stäng slutligen visiret några gånger och se till att båda hakarna sitter ordentligt fast i respektive krosknenorna.

 **VARNING**

Om hakarna inte är ordentligt införda i krosknenorna kan visiret lossna under körning och en olycka kan inträffa. Efter montering av CJ-2-visiret, öppnar och stänger du det några gånger för att bekräfta att hakarna och krosknenorna sitter fast ordentligt. När visiret är helt stängt, bekräftar du att visirhaken sitter ordentligt fast i spärren.

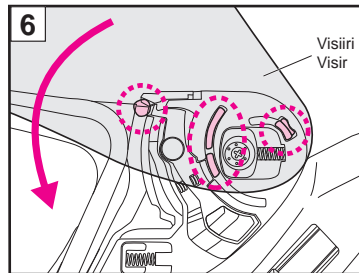
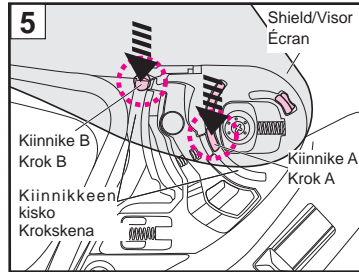
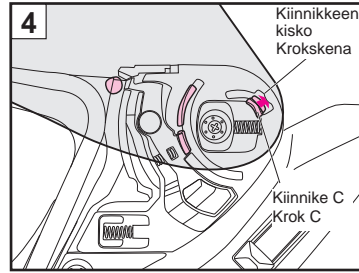

## CJ-2-kasvosuojuksen säätö

Jos kasvosuojuksen tai kannan vaihtamisen jälkeen kasvosuojus ei ole tiiviisti kiinni aukon reunassa tai kasvosuojus ei mene kiinni, säädä kasvosuojuksen kantaa noudattamalla alla olevia ohjeita.

Säädä siten, että kasvosuojus koskettaa aukon reunaa.

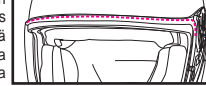

Tarkista, että kasvosuojuksen yläpään sisäpuoli koskettaa aukon reunatiivistettä.

Säädä, kunnes tämä osa koskettaa aukon reunatiivistettä.

Aukon reunatiivisteiden poikkileikkaus  
Kasvosuojuksen poikkileikkaus

## Jos kasvosuojuksen ja aukon reunatiivisteiden välissä on rako:

1. Irrota kasvosuojus ja löysää riittävästi oikealla ja vasemmalla puolella olevia kahta ruuvia (yhteensä 4 paikassa), jotta kasvosuojuksen kanta pääsee liikkumaan.

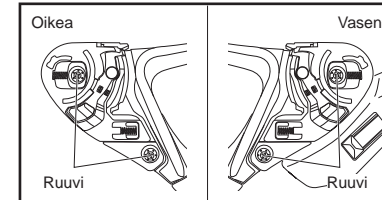

2. Kohdista kasvosuojuksen kannassa oleva alempi reikä alemman ruuvireiän keskikohdan kanssa ylä- ja alasuunnassa sekä vasemmalla ja oikealla puolella ja kiristä sitten ruuvia.

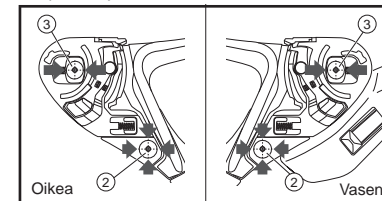

3. Kohdista seuraavaksi kasvosuojuksen kannassa oleva ylempi reikä ylemmän ruuvireiän keskikohdan kanssa vasemmalla ja oikealla puolella ja kiristä ruuvia.

4. Kiristä kypärän toisella puolella olevaa kasvosuojuksen kantaa samalla tavalla.
5. Kasvosuojuksen asentaminen.
6. Varmista, että kiinnikkeet asettuvat kunnolla kiinnikkekiskoihin.

## Jos kasvosuojuksen kannan asennon säätämisen jälkeen jää rako:

7. Löysää kypärän oikealla puolella olevaa ylempää ruuvia ja pidä alempi ruuvi kiristettynä. Kierrä sitten kasvosuojuksen kantaa aavistuksen verran taaksepäin käyttäen alaruuvia akselina ja kiristä sitten ylempi ruuvi. Asenna kasvosuojus ja tarkista, ettei siinä ole rajoja.

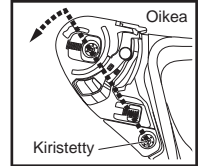

## Jos rako säilyy vielä sen jälkeen, kun kasvosuojuksen kanta on säädetty uudelleen vaiheessa 7:

8. Löysää tällä kertaa kypärän vasemmalla puolella olevaa ylempää ruuvia ja pidä alempi ruuvi kiristettynä. Kierrä sitten kasvosuojuksen kantaa aavistuksen verran taaksepäin käyttäen alaruuvia akselina ja kiristä sitten ylempi ruuvi. Asenna kasvosuojus ja tarkista, ettei siinä ole rajoja.

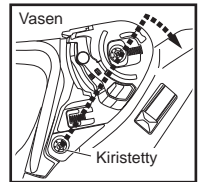

## Jos kasvosuojus on liian lähellä aukon reunatiivistettä:

9. Löysää kypärän oikealla puolella olevaa yläruuvia (alaruuvien ollessa yhä kiinnitettyinä kasvosuojuksen kannassa olevan reiän keskelle) ja kierrä kasvosuojuksen kantaa hiukan myötäpäivään ja kiristä sitten yläruuvi. Asenna kasvosuojus ja tarkista, että se avautuu tai sulkeutuu sujuvasti ja että kasvosuojuksen ja aukon reunatiivisteiden välissä ei ole rakoja. Jos kasvosuojus on yhä liian lähellä aukon reunaa, säädä kasvosuojuksen kannan vasen puoli samalla edellä kuvatulla tavalla.

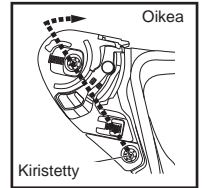

Kun olet säätänyt kasvosuojuksen, siirry kohtaan "Siikoniöilyn levittäminen" ja levitä siikoniöilyä aukon reunatiivisteeseen.

## Justering av CJ-2-visiret

Om visiret inte kommer ordentligt i kontakt med öppningens kantlist, eller om visiret inte kan stängas efter att du har bytt ut det eller dess bas, justera visiret genom att följa proceduren nedan.



Justera tills visiret har kontakt med öppningens kantlist.

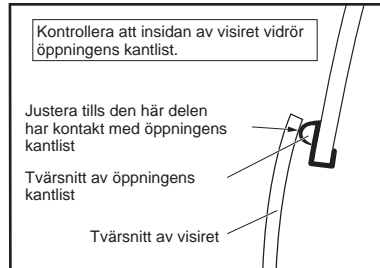

## Om det finns ett mellanrum mellan visiret och öppningens kantlist:

1. Ta bort visiret och lossa sedan de två skruvarna på höger och vänster sida (totalt fyra ställen) tillräckligt så att visirbasen kan röra sig.

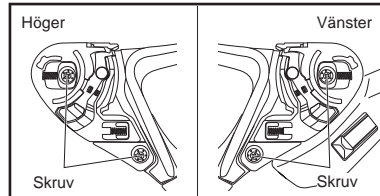

2. Rikta in det nedre hålet i visirbasen med mitten på det nedre skruvhålet i riktningarna uppåt/nedåt och vänster/höger, och dra sedan åt skruven.

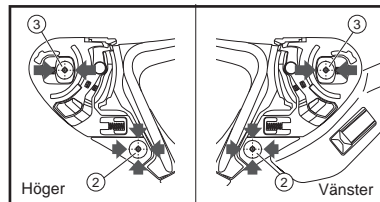

3. Rikta sedan in det övre hålet i visirbasen mot mitten av skruvhålet i riktningen vänster/höger.

4. Dra åt visirbasen på andra sidan av hjälmen på samma sätt.
5. Montera visiret.
6. Bekräfta att hakarna passar ordentligt in i krokskenorna.

## Om det finns ett mellanrum kvar efter justering av visirets position:

7. På hjälmens högra sida, lossa den övre skruven samtidigt som du håller den nedre skruven åtdragen. Vrid sedan visiret något bakåt med den nedre skruven som axel och dra åt den övre skruven. Montera visiret och kontrollera att det inte finns något mellanrum.

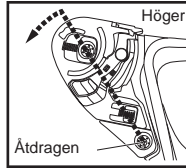

## Om mellanrummet fortfarande kvarstår efter justering av visiret i steg 7:

8. Lossa den övre skruven på vänster sida av hjälmen medan du håller den nedre skruven åtdragen. Vrid sedan visiret något bakåt med den nedre skruven som axel och dra åt den övre skruven. Montera visiret och kontrollera att det inte finns något mellanrum.

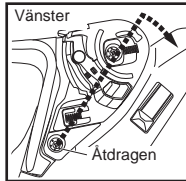

## Om visiret är för nära öppningens kantlist:

9. Lossa den övre skruven på höger sida av hjälmen (med den nedre skruven fortfarande fast i mitten av hålet i visirbasen), vrid visirbasen något medurs och dra sedan åt den övre skruven. Montera visiret och kontrollera att det kan öppnas och stängas smidigt och att det inte finns något mellanrum mellan visiret och öppningens kantlist. Om visiret fortfarande är för nära, använd samma procedur för att justera visirbasen på vänster sida.

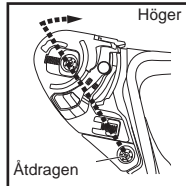

När visiret har justerats, se "Applicera silikonolja" och applicera silikonolja på öppningens kantlist.

## VAROITUS

Lue omistajan ohjekirjassa olevat ohjeet ja varoitukset huolellisesti ennen tämän kasvosuojuksen käyttöä. Käyttäjän vastuulla on varmistaa, että kasvosuojusta käytetään kaikkien valtiollisten tai paikallisten lakien mukaisesti.

- Spectra (peilaava)- ja Dark Smoke -kasvosuojuksen valonläpäisyosuus on pienempi kuin ECE R22/06:n vaatima suhde. Sen vuoksi niitä ei ole tyypilyväksytyt. Kun niitä käytetään pitkäkestoisessa rata-ajossa voimakkaassa auringonvalossa, ne saattavat kuitenkin vähentää silmien väsymistä paremmin kuin tyypilyväksytyt kasvosuojukset.
- Sävytetty tai peilaavat kasvosuojukset vähentävät valon läpäisykykyä ja saattavat heikentää ajajan näkökykyä tietyissä tilanteissa lisäeten loukkaantumisen tai hengenvaaran aiheuttavan kolarin todennäköisyyttä.
- Älä koskaan käytä sävytettyä tai peilaavaa kasvosuojusta öisin, tunneleissa, sateessa, sumussa tai muissa huonoissa näkyvyysolosuhteissa. Nämä kasvosuojukset on tarkoitettu vain päiväkäyttöön.
- Älä käytä sävytettyä tai peilaavaa kasvosuojusta yhdessä kypärän sisäisen aurinkovisiirin, aurinkolasien tai muiden valon läpäisykykyä vähentävien tuotteiden kanssa. Tämä saattaa rajoittaa näkymää, mikä voi olla erittäin vaarallista.
- Kun kosteuden tiivistymistä estävä huurteenestokalvo on kiinnitetty tällaisiin kasvosuojuksiin, valon läpäisyosuus pienenee enintään 10 %.

Jos sävytettyä tai peilaavaa kasvosuojusta käytetään aurinkovisiirin kanssa Yhdysvalloissa, VESC-8-standardissa\* määrätty valonläpäisyosuusvaatimus ei täyty. Älä käytä sävytettyä tai peilaavaa kasvosuojusta kypärässä tavalla, joka ei vastaa VESC-8-standardia\*. Muussa tapauksessa sävytetty tai peilaava kasvosuojus rajoittaa näkymää, mikä voi aiheuttaa onnettomuuden ja vakavan loukkaantumisen tai hengenvaaran.

VESC-8: Ajoneuvovarusteiden turvallisuuskomission (Vehicle Equipment Safety Commission) määrääs nro 8 koskien moottoripyöräilijän silmiensuojausta 36 USA:n osavaltiota viittaa laajalti tähän standardiin ja soveltaa sitä moottoripyöräilijän silmiensuojauksen käyttöä koskevan lain ohella.

## VARNING

Läs instruktionerna och varningarna i ägarhandboken noggrant innan du använder visiret. Du ansvarar för att användningen av visiret uppfyller statliga eller lokala lagar.

- Ljustransmittansförhållandet för visiren Spectra (speglad) och Dark Smoke uppfyller inte kravet som återfinns i ECE R22/06. Med tanke på detta är visiren inte godkända. De kan dock reducera trötthet i ögonen på ett bättre sätt jämfört med godkända visir när de används för bankörning under längre tid i starkt solljus.
  - Tonade eller speglade visir minskar ljustransmittans och kan försämra förarens sikt under vissa omständigheter, vilket ökar risken för en krasch, som resulterar i skador eller dödsfall.
  - Använd aldrig ett tonat eller speglat visir på natten, i tunneln, i regn eller dimma eller under andra förhållanden med dålig sikt. Dessa visir är avsedda för användning endast under dagtid.
  - Använd inte ett tonat eller speglat visir tillsammans med hjälmens interna solvisir, solglasögon eller någon annan produkt som minskar ljustransmittansen. Detta kan skymma sikten och vara farligt.
  - Ljustransmittansförhållandet reduceras med max 10 % om du fäster retarderande infria linser på dessa visir.
- Om det tonade eller speglade visiret används tillsammans med solvisiret i USA, är kravet på ljustransmittansförhållandet som anges i VESC-8\* ej uppfyllt. Använd inte tonat eller speglat visir på hjälmen om det inte uppfyller VESC-8\*. Med icke godkänt tonat eller speglat visir begränsas sikten, vilket kan förorsaka en olycka med allvariga personskador eller dödsfall.

VESC-8: Vehicle Equipment Safety Commission bestämmelse nr 8 för skyddsglasögon för motorcyklister  
Denna standard refereras till och tillämpas av de 36 delstater i USA som har lagstiftning om skyddsglasögon för motorcyklister.

## Tärkeä CJ-2-kasvosuojuksen käsittelyä koskeva huomautus

- Älä käytä sävytettyä tai spektristä kasvosuojusta ja aurinkovisiiriä yhdessä. Muutoin näkemisesi rajoittuu, mikä voi olla hyvin vaarallista.
- Lika ja naarmut visiirissä voivat rajoittaa näkökenttää ajon aikana ja olla siten erittäin vaarallisia! Jos CJ-2-visiiri likaantuu tai naarmuuntuu, lopeta sen käyttö välittömästi. Irrota visiiri ja puhdista tai vaihda se uuteen.
- Kasvosuojus puhdistetaan miedolla, neutraalilla saippualla ja vedellä. Huuhtelee hyvin puhtaalla vedellä ja kuivaa sitten pehmeällä liinalla. **Älä käytä seuraavia puhdistusaineita: kuuma yli 40-asteinen vesi, suolavesi, happamat tai emäkiset puhdistusaineet, puhdistettu bensini, tinneri, bensini tai muut orgaaniset liuotteet, ikkunanpesuaine tai orgaanisia liuotteita sisältävät puhdistusaineet.** Näiden puhdistusaineiden käyttäminen voi muuttaa visiirin kemiallisia ominaisuuksia ja vaarantaa turvallisuuden.
- Älä aja visiiri huurtuneena. Se voi rajoittaa näkökenttää ja olla erittäin vaarallista. Jos CJ-2-visiiri on huurtunut, avaa alempi ilmanottoaukko niin, että ilma pääsee kiertämään kypärän sisällä, jolloin huurtuminen häviää. Myös huurteenestokalvon käyttö estää tehokkaasti huurtumista.
- Käytä aina SHOEI:n aitoa, kyseiselle kasvosuojukselle tarkoitettua huurteenestokalvoa. Lue huurteenestokalvon mukana tulleet ohjeet kalvon asentamista varten.
- Poista suojakalvo ennen kasvosuojuksen käyttöä.
- Sulje kasvosuojus ulomman visiirin kannan puhdistamisen tai vaihtamisen jälkeen ja varmista, että se on kauttaaltaan kiinni aukon reunatiivisteessä. Jos kasvosuojuksen ja aukon reunatiivisteen väliin jää rako, säädä ulomman visiirin kannan asentoa niin, että rako poistuu. Muussa tapauksessa tuuli ja melu pääsevät kypärän sisään.
- Kiristä ruuvit käyttämällä nron 2 kokoista ristikantaruuvitaltaa pystysuoraan ja kiertämällä sitä varovasti. Muunkokoisen ruuvitaltan tai sähköisen ruuvikiertimen käyttäminen voi rikkoa ruuvin pään. Käytä vaihtoruuveina aitoja alumiinista valmistettuja ruuveja. Liian tiukkaan kiristämisen voi rikkoa ruuvin. (Suositeltu vääntömomentti: 80 cN•m tai noin 8 kgf•cm)
- Älä liimaa tarraa tai teippiä visiirin näkökenttään.
- Jos visiiriä on vaikea avata tai sulkea tai jos se aiheuttaa hankaavaa ääntä, levitä silikoniöljyä etuaukon reunatiivituksen päälle. Katso levityskohtien tarkemmat tiedot kohdasta "Silikoniöljyn levittäminen".



Koko (nron 2) ✓ X X  
Storlek (Nr 2)

## Observera vid hantering av CJ-2-visiret

- Använd inte tonat visir eller spektrumvisir och solvisir tillsammans. Annars kommer sikten att begränsas, vilket kan vara mycket farligt.
- Smuts och repor på visiret kan inkräkta på sikten under körning, och det kan vara mycket farligt! Om CJ-2 visiret blir smutsigt eller repigt ska du sluta använda det omedelbart. Ta bort visiret och rengör det eller byt ut det.
- Visiret bör rengöras med ett mildt, neutralt rengöringsmedel och vatten. Skölj med rent vatten och torka torrt med en mjuk trasa. Använd inte följande medel för rengöring: vatten varmare än 40 °C, saltvatten, surt eller alkaliskt rengöringsmedel, tvättbensin, thinner, motorbensin eller andra organiska lösningsmedel, fönsterputsmedel eller andra rengöringsmedel innehållande organiska lösningsmedel. Om något av dessa rengöringsmedel används kan visirets kemiska natur ändras och säkerheten kan förringas.
- Kör inte med ett immigt visir. Detta kan skymma sikten och vara farligt. Om CJ-2-visiret är immigt, öppnar du det nedre luftintaget för att låta luften cirkulera i hjälmen och vädra bort imman från visiret. Användning av den infria linsen är också effektivt för att förhindra imma.
- Använd alltid SHOEI:s original infria lins för det aktuella visiret. För montering av den infria linsen, läs instruktionerna som medföljer den.
- Ta bort skyddsfilmen innan du använder visiret.
- När du har rengjort eller bytt ut visirbasen, stäng visiret och se till att det har kontakt med öppningens kantlist hela vägen runt. Om det finns ett mellanrum mellan visiret och öppningens kantlist, justera ett läge på visirbasen och eliminera mellanrummet, eftersom det kan orsaka att vind eller ljud kommer in.
- För åtdragning av skruvarna, använd en krysspårsskruvmejsel storlek nr 2 vertikalt och vrid försiktigt. Skruvhuvudena kan förstöras om du använder en skruvmejsel av fel storlek eller en elskruvmejsel. Använd endast originalskrivar av aluminium som ersättningskrivar. Skruvarna kan förstöras om du drar åt dem för hårt. (Rekommenderat vridmoment: 80 cN•m eller cirka 8 kgf•cm)
- Sätt inte på klistermärken eller tejp i visirets synfält.
- Om visiret är svårt att öppna eller stänga, eller avger ett gnisslande ljud, ska silikonolja appliceras på fönsterlisten. Se "Applicering av silikonolja" för information om applikationspunkterna.

## Silikoniöljyn levittäminen

Levitä silikoniöljyä sen jälkeen kun olet pyyhkinyt mahdollisen pölyn ja lian pois. Pyyhi lisäksi mahdollinen ylimääräinen silikoniöljy pois käytön jälkeen. Säännöllinen kunnossapito on suositeltavaa käyttöomakuvuuden jatkuvuuden varmistamiseksi.

### Silikoniöljyn levittäminen etuaukon reunatiivitukselle.

Jotta visiiriin ja etuaukon reunatiivituksen välinen pito säilyisi, levitä pieni määrä mukana toimitettua silikoniöljyä katkoviivaa pitkin. Jos silikoniöljyä tarttuu visiiriin, se saattaa heikentää näkyvyyttä. Muista pyyhkiä ylimääräinen öljy pois.

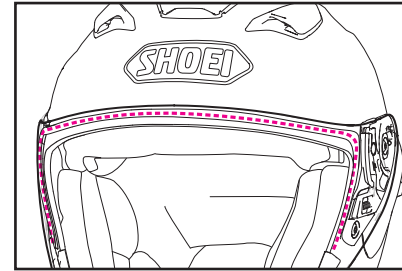

### Silikoniöljyn levittäminen kiinnikekiskoihin

Jos kasvosuojuksen avaaminen tai sulkeminen vaikeutuu tai jos se aiheuttaa hankaavaa ääntä, levitä pieni määrä ohessa tullutta silikoniöljyä piirroksessa näkyvään osaan.

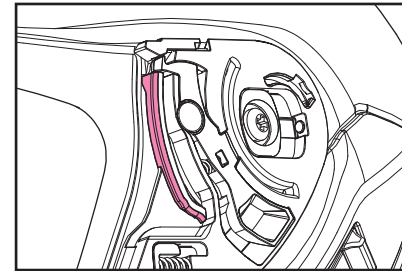

## Applicering av silikonolja

Applicera silikonolja efter att ha torkat av eventuellt damm och smuts. Torka även bort överflödigt silikonolja efter appliceringen. Regelbundet underhåll rekommenderas för att säkerställa fortsatt komfort vid användning av hjälmen.

### Applicering av silikonolja på fönsterlisten

För att bibehålla vidhäftning mellan visiret och fönsterlisten ska en liten mängd av den medföljande silikonoljan appliceras längs den streckade linjen. Om silikonolja fastnar på visiret kan det försämra sikten. Se till att torka av överflödigt olja.

### Applicering av silikonolja i krokscenorna

Om visiret blir svårt att öppna eller stänga, eller avger ett gnisslande ljud, ska en liten mängd av den medföljande silikonoljan appliceras på den del som visas på bilden.



## Suomi

### Huoltotyökalu

Huoltotyökalu on tarkoitettu seuraaviin tilanteisiin.

- Aurinkovisiirin irrottaminen (Katso "QSV-2-aurinkovisiirin poistaminen".)
- Sisäpuhelimen tukiaseman kannen irrottaminen (Katso kohta "J-Cruise3-kohtaista sisäpuhelinta asennettaessa".)
- Huurteenestokalvo säätäminen (Katso piirros.)

Katso huurteenestokalvon säätöohjeet sen käyttöoppaasta.

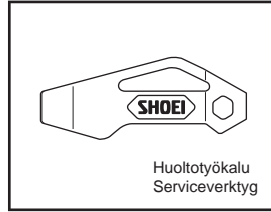

Huoltotyökalu  
Serviceverktyg

## Svenska

### Serviceverktyg

Serviceverktyget är verktyget som ska användas i följande fall.

- Ta bort solvisiret (Se "Ta bort solvisiret QSV-2".)
- Ta bort skyddet för interntelefonbasen (Se "Vid montering av den specifika interntelefonen för J-Cruise3".)
- Justera imfri lins (Se bilden.)

För information om hur du justerar den imfria linsen, se bruksanvisningen.

## Suomi

### QSV-2-aurinkovisiiri

QSV-2-aurinkovisiiri voidaan nostaa ja laskea liu'uttamalla kuoren vasemmalla sivulla olevaa aurinkovisiirin vipua. Nosta aurinkovisiiri vetämällä vipua alaspäin, kunnes se pysähtyy piirroskuvasssa näkyvään kohtaan. Ellei aurinkovisiiriä nosteta aivan ylös, se saattaa tärinän tai muiden syiden vuoksi luiskahata ajon aikana odottamatta alas, mikä voi rajoittaa näkökenttää.

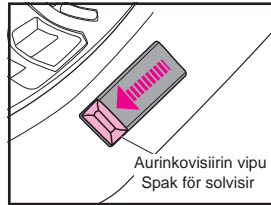

Aurinkovisiirin vipu  
Spak för solvisir

### QSV-2-aurinkovisiirin poistaminen

1. Liu'uta aurinkovisiirin vipua ylöspäin ja laske QSV-2-aurinkovisiiriä (piirros 1).
2. Pidä kiinni aurinkovisiiristä yhdellä kädellä ja aseta huoltotyökalu aurinkovisiirin ja tämän pidikkeen väliin. Irrota sitten pyörästetty ulkonema ja irrota aurinkovisiiri kiertämällä sitä (piirros 2).
3. Irrota toinen puoli toistamalla sama menettely.

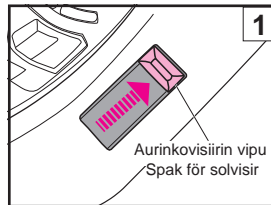

Aurinkovisiirin vipu  
Spak för solvisir

## Svenska

### QSV-2 solvisir

Solvisiret QSV-2 kan höjas och sänkas genom att flytta visirreglaget på vänster sida av skalet. Höj solvisiret genom att dra ned reglaget till den position som visas på bilden. Om solvisiret inte är helt uppfällt kan det oväntat glida ner under körning, t.ex. på grund av vibrationer, och sikten kan skymmas.

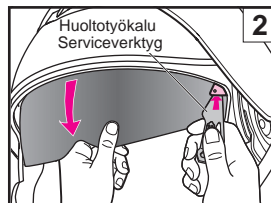

Huoltotyökalu  
Serviceverktyg

### Ta bort solvisiret QSV-2

1. Skjut upp solvisirets spak och sänk QSV-2-solvisiret (bild 1).
2. Håll i solvisiret med ena handen och stick in serviceverktyget mellan solvisiret och solvisirets hållare. Lossa sedan den avrundade utskjutande delen och vrid solvisiret för att ta bort det (bild 2).
3. Gör likadant för den andra sidan.

## Suomi

### QSV-2-aurinkovisiirin asentaminen

1. Työnnä aurinkovisiirin vipu ylös ja laske aurinkovisiirin pidike alas (piirros 3).
2. Työnnä QSV-2-aurinkovisiirin alareunan kupera osa 1 pidikkeeseen piirroksen 4 mukaisesti. Samalla kun kierrät aurinkovisiiriä ylöspäin, paina aurinkovisiirin pyörästetty osa 2 pidikkeeseen, kunnes se napsahtaa.
3. Irrota toinen puoli toistamalla sama menettely.
4. Pyyhi mahdolliset sormenjäljet aurinkovisiiristä pehmeällä, kuivalla liinalla.

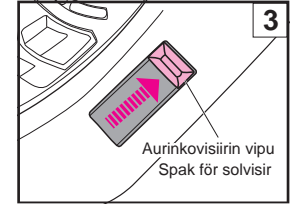

Aurinkovisiirin vipu  
Spak för solvisir

## VAROITUS

Jos aurinkovisiiriä ei ole asennettu kunnolla, se voi pudota alas odottamatta ajon aikana ja rajoittaa kuljettajan näkökenttää. Asennettuasi QSV-2-aurinkovisiirin paikalleen nosta ja laske visiiri muutaman kerran varmistaaksesi, että aurinkovisiirin ulkoneva osa asettuu kunnolla pidikkeen aukkoon. Varmista, että aurinkovisiirin ja pidikkeen välissä ei ole tyhjää rakoja.

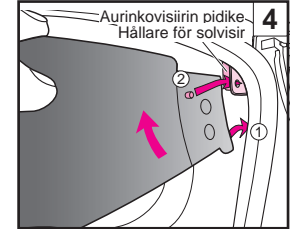

Aurinkovisiirin pidike  
Hållare för solvisir

## Svenska

### Montera solvisiret QSV-2

1. För solvisirets spak uppåt och för solvisirhållaren nedåt (bild 3).
2. För in den konvexa delen 1, vid den nedre kanten av solvisiret QSV-2, i hållaren enligt bild 4. När du vrider solvisiret uppåt ska du trycka in den avrundade delen 2 av solvisiret i hållaren tills du hör att det klickar.
3. Gör likadant för den andra sidan.
4. Ta bort ev. fingeravtryck på solvisiret genom att torka med en torr, mjuk trasa.

## VARNING

Om solvisiret inte monterats på rätt sätt, kan det överraskande falla ned under körningen och skymma förarens sikt. När solvisiret QSV-2 monterats, lyft och sänk visiret några gånger för att kontrollera att solvisirets utskjutande del sitter säkert i fästets öppning. Kontrollera att det inte är någon spalt mellan solvisiret och fästet.

## Tärkeä käsittelyä koskeva huomautus: QSV-2-aurinkovisiiri

- **⚠ Nosta ja laske aurinkovisiiriä vain vivusta. Älä nosta tai laske aurinkovisiiriä suoraan käsin. Muussa tapauksessa aurinkovisiirin nosto- ja laskumekanismi voi vahingoittua.**
- QSV-2-aurinkovisiiri on suunniteltu vain varjostamaan, eikä se voi toimia ulompina visiriinä. Älä aja niin, että ulompi visiiri on auki ja käytät pelkästään aurinkovisiiriä.
- Älä käytä sävytettyä tai peilaavaa kasvosuojusta yhdessä kypärän sisäisen aurinkovisiirin, aurinkolasien tai muiden valon läpäisykykyä vähentävien tuotteiden kanssa. Tämä saattaa rajoittaa näkymää, mikä voi olla erittäin vaarallista.
- Nosta aurinkovisiiri ylös ajaessasi yöllä, tunnelissa tai muissa hämärissä olosuhteissa.
- Älä käytä QSV-2-aurinkovisiiriä yöllä, tunnelissa tai muissa hämärissä olosuhteissa.
- Lika ja naarmut aurinkovisiirissä voivat rajoittaa näkyvyyttä ajon aikana ja olla siten erittäin vaarallisia! Jos QSV-2-aurinkovisiiri likaantuu tai naarmuuntuu, lopeta sen käyttö välittömästi. Ota aurinkovisiiri pois ja puhdista tai vaihda se uuteen.
- Puhdista QSV-2-aurinkovisiiri pyyhkimällä sitä pehmeällä, kuivalla liinalla. **Älä käytä seuraavia puhdistusaineita: kuuma vesi yli 40 °C, suolavesi, happamat tai emäksiset puhdistusaineet, puhdistettu bensiini, tinneri, bensiini tai muut orgaaniset liuotteet, ikkunanpesuaine tai orgaanisia liuotteita sisältävät puhdistusaineet.** Jos näitä puhdistusaineita käytetään, aurinkovisiirin kemiallinen luonne voi muuttua ja turvallisuus vaarantua.
- QSV-2-aurinkovisiiriin on tehty huurtumisenestökäsittely, mutta huurtumista voi tapahtua alhaisissa lämpötiloissa tai suuressa ilmakesteydessä. Siinä tapauksessa avaa alempi ilmanottoaukko, jotta ilma pääsee kiertämään, tai nosta aurinkovisiiri ylös.
- Tietyissä varasto-olosuhteissa kosteus voi saada aurinkovisiirin ulkopinnan muuttumaan valkoiseksi. Jos näin tapahtuu, pyyhi aurinkovisiiri pehmeällä, kuivalla liinalla, jollaista käytetään esim. silmälasien puhdistamiseen, jolloin se palautuu alkuperäiseen tilaan.
- Älä liimaa tarroja tai teippiä QSV-2-aurinkovisiiriin. Ne saattavat rajoittaa näkökenttääsi.
- Jos aurinkovisiiriä ei ole asennettu kunnolla, se voi ajon aikana odottamatta pudota alas ja rajoittaa kuljettajan näkökenttää. Asennettuasi QSV-2-aurinkovisiirin paikalleen varmista, että aurinkovisiirin ulkoneva osa asettuu kunnolla pidikkeen aukkoon nostamalla ja laskemalla visiiri muutaman kerran. Varmista, että aurinkovisiiriin ja pidikkeen välissä ei ole rakoa.

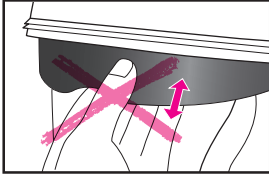

## Observera vid hantering av solvisiret QSV-2

- **⚠ Höj eller sänk solvisiret endast genom att använda reglaget. Höj eller sänk aldrig solvisiret direkt med händerna. Det kan skada solvisirets mekanism för höjning och sänkning.**
- Solvisiret QSV-2 är enbart utformat för att ge skuggning och kan inte användas som visir. Kör inte med visiret öppet och med bara solvisiret.
- Använd inte ett tonat eller speglat visir tillsammans med hjälmens interna solvisir, solglasögon eller någon annan produkt som minskar ljustransmittansen. Detta kan skymma sikten och vara farligt.
- Lyft solvisiret vid körning svagt, i tunnlar eller andra förhållanden med svagt ljus.
- Använd inte QSV-2-solvisiret på natten, i tunneln eller vid andra förhållanden med dålig sikt.
- Smuts och repor på visiret kan inkräkta på sikten under körning, och det kan vara mycket farligt! Om solvisiret QSV-2 blir smutsigt eller repigt, får det inte användas mer. Ta bort solvisiret och rengör eller sätt tillbaka det.
- För att rengöra solvisiret QSV-2, torka av det med en mjuk, torr trasa. **Använd inte följande medel för rengöring: vatten varmare än 40 °C, saltvatten, surt eller alkaliskt rengöringsmedel, tvättbensin, tinner, motorbensin eller andra organiska lösningsmedel, fönsterputsmedel eller andra rengöringsmedel innehållande organiska lösningsmedel.** Om något av dessa rengöringsmedel används, kan solvisirets kemiska sammansättning ändras och säkerheten kan försämrans.
- Solvisiret QSV-2 är antiimbehandlat, men kan bli igenmat vid låga temperaturer eller hög fuktighet. Öppna då det nedre luftintaget för att låta luften cirkulera eller lyft solvisiret.
- Under förvaring vid vissa förhållanden, kan fuktigheten göra solvisirets utsida vit. Om det händer tar du en torr, mjuk trasa, t.ex. en putstrasa för glasögon, och torkar av solvisiret för att återställa det.
- Sätt inte på några klistermärken eller tejp på solvisiret QSV-2. De kan skymma sikten.
- Om solvisiret inte monterats på rätt sätt, kan det överraskande falla ned under körningen och skymma förarens sikt. När solvisiret QSV-2 monterats, ska du lyfta och sänka visiret några gånger för att kontrollera att solvisirets utskjutande del sitter fast ordentligt i fästets öppning. Kontrollera att det inte är någon öppning mellan solvisiret och fästet.

## Heijastavat tarrat

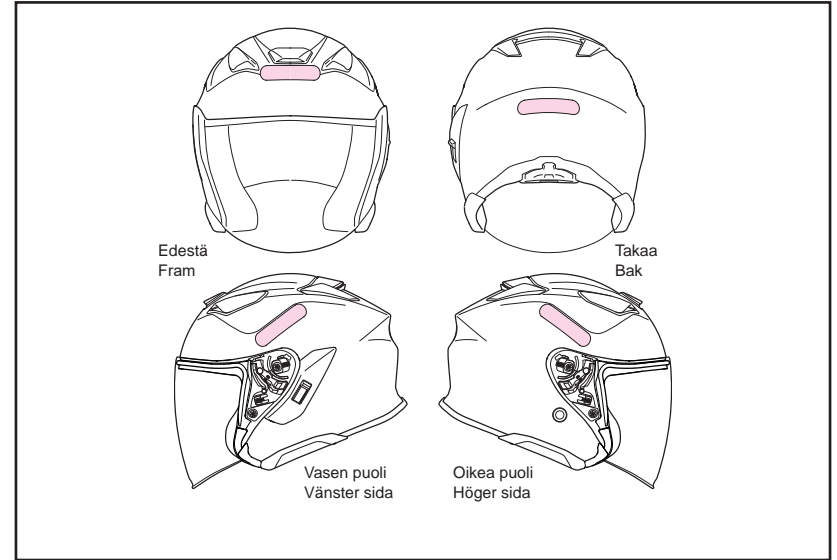

### ⚠ VAROITUS

Kypärään voi olla tarpeen liimata heijastavia tarroja maan tai alueen mukaisesti. Jos käytät kypärää kyseisessä maassa tai alueella, kiinnitä kypärän mukana tulevat tarrat piirroksen mukaiseen paikkaan. Ennen kuin kiinnität tarroja, puhdista kypärä öljyn tai lian poistamiseksi kypärän pinnalta.

### ⚠ VARNING

Reflekterande dekaler på hjälmen kan krävas beroende på land eller region. Om hjälmen används i ett sådant land eller region, sätt fast reflekterande dekaler på de områden som anges i bilden. Rengör hjälmen för att ta bort olja och smuts innan du fäster dekalererna.

## Huurteenestokalvo

Lue ohjeet ennen huurteenestokalvon käyttöä.



- Vain päiväkäyttöön. Älä koskaan käytä huurteenestokalvoa yöllä tai muissa huonon näkyvyyden olosuhteissa.
- Huurteenestokalvo on valmistettu materiaalista, joka naarmuuntuu helpommin kuin ulompi kasvosuojus. Sitä tulee käsitellä erittäin varovasti.
- Huurteenestokalvo voi joissakin ajoosannoissa heikentää kuljettajan näkyvyyttä.
- Poista suojakalvo ennen huurteenestokalvon käyttöä.
- Huurteenestokalvo estää erittäin tehokkaasti huurtumista imevällä kosteudella. Jos kypärää kuitenkin käytetään jatkuvasti alailma-aukko suljettuna alhaisessa lämpötilassa ja erittäin kosteissa olosuhteissa, kalvoon voi kerääntyä vesihöyryä, joka aiheuttaa raitoja ja huurtumista. Raidat tai huurtuminen voivat rajoittaa kuljettajan näkökenttää ja olla erittäin vaarallisia! Siinä tapauksessa avaa alempi ilmanottoaukko niin, että ilma pääsee kiertämään kypärän sisällä, jolloin raidat ja huurtuminen häviävät kypärästä.
- Osta CJ-2-kasvosuojukselle tarkoitettu SHOEI DRYLENS 105 tai PINLOCK® EVO -linssi DKS105 huurteenestokalvon vaihtamista varten.

\*PINLOCK® on PINLOCK SYSTEMS B.V.:n rekisteröity tavaramerkki.

## Imfria lins

Innan du använder den imfria linsen uppmanas du läsa bruksanvisningen.



- Använd endast dagtid. Använd aldrig en imfria lins när det är mörkt eller vid andra förhållanden med dålig sikt.
- Den imfria linsen är tillverkad av ett material som är mindre reptåligt än visiret. Den ska hanteras mycket försiktigt.
- Imfria linsen kan skymma förarens sikt i vissa körpositioner.
- Ta bort skyddsfilmen innan du använder den imfria linsen.
- Den imfria linsen förhindrar bildning mycket effektivt genom att absorbera fukt. Om hjälmen används kontinuerligt med den nedre ventilationsöppningen stängd vid låg temperatur och hög fuktighet, kan dock linsen mättas med vattenånga, vilket förorsakar strimor och imma. Om strimor eller imma uppträder, kan det begränsa sikten och vara mycket farligt! Öppna i sådana fall det nedre luftintaget för att låta luften cirkulera inom hjälmen för att ta bort strimmorna och imman från hjälmen.
- Köp SHOEI DRYLENS 105- eller PINLOCK® EVO-lins DKS105 för CJ-2-visiret för byte av den imfria linsen.

\*PINLOCK® är ett registrerat varumärke tillhörande PINLOCK SYSTEMS B.V.

## Sisäpuolen osien vaihtaminen

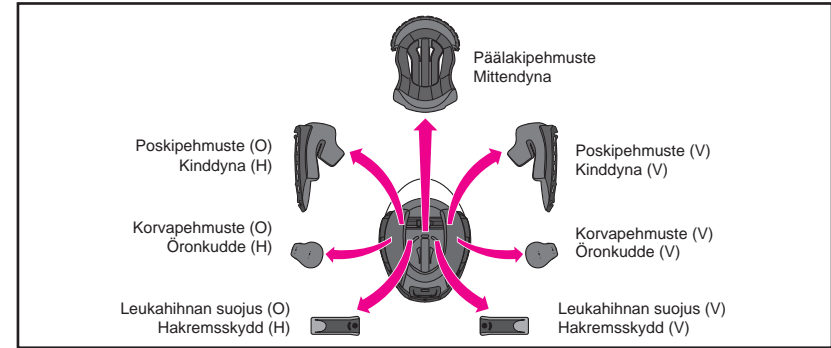

Pesemistä varten päälakipehmuste, oikea ja vasen poskipehmuste, oikea ja vasen leukahiinan suojus sekä oikea ja vasen korvapehmuste voidaan irrottaa. Kypärän istuvuutta voidaan säätää myös lisäpehmusteilla. Katso sisäpuolen osien luetteloa ja piirroskuvaa ja tarkista, onko osia asennettu tai irrotettu. Varmista aina ennen ajoa, että päälakipehmuste, poskipehmusteet ja leukahiinan suojukset on kiinnitetty paikoilleen. Käytä tarvittaessa seuraavaa taulukkoa oikeiden osien tilaamiseen kypärän istuvuuden säätämiseksi.

Mittkudde, höger och vänster kinddynor, höger och vänster öronkuddar kan tas bort för tvätt. Du kan även justera inpassningen av hjälmen genom att byta till de extra dynorna. Titta på listan och ritningen över inre delar och kontrollera om delar är monterade eller borttagna. Var noga med att alltid fästa mittendynan, kinddynorna och hakremsskydden innan du åker. Om så krävs, använd följande tabell när du beställer rätt inre delar för att justera inpassningen av hjälmen.

## Pehmustekoot/Dynstorlekar

Kypärän koko / Hjälmstorlek		XS	S	M	L	XL	XXL
Päälakipehmuste/ Mittendyna	Vaihtoehtoinen (tiukka istuvuus)/Tillval (åtsittande passform)	—	S13	M13	L13	XL13	XL9
	<b>Vakiomuotoinen / Standard</b>	<b>S13</b>	<b>S9</b>	<b>M9</b>	<b>L9</b>	<b>XL9</b>	<b>XL5</b>
	Vaihtoehtoinen (väljä istuvuus)/Tillval (lös passform)	S9	S5	M5	L5	XL5	—
Poskipehmusteet/ Kinddynor	Vaihtoehtoinen (tiukka istuvuus)/Tillval (åtsittande passform)	—	39	39	39	39	35
	<b>Vakiomuotoinen / Standard</b>	<b>39</b>	<b>35</b>	<b>35</b>	<b>35</b>	<b>35</b>	<b>31</b>
	Vaihtoehtoinen (väljä istuvuus)/Tillval (lös passform)	35	31	31	31	31	—

- Samoja poskipehmusteita voidaan käyttää kaikenkokoisiin kypäriin. Valitse esimerkiksi M-koon kypärään koon 31 poskipehmuste, jos haluat väljemmän istuvuuden, ja koko 39, jos haluat tiukemman istuvuuden (molemmat ovat vaihtoehtoisia osia).
- Päälakipehmusteet vaihtelevat mallin koosta riippuen. Varmista kypäräsi koko ennen pehmusteen hankintaa.

- Samma kindkuddar kan användas i hjälmar av alla storlekar. För till exempel en hjälm av storlek M, väljer du kindkudde storlek 31 om du vill ha en lösare passform och storlek 39 för mer åtsittande passform (båda är tillvalstillbehör).
- Mittkuddarna varierar beroende på modellstorlek. Kontrollera storleken på hjälmen innan du köper.

## Sisäosien poistaminen ja asentaminen

Poista tai asenna sisäosat seuraavalla tavalla. Avaa kasvosuojus kokonaan poistaessasi tai asentaessasi sisäosia.

### Sisäpuolen osien poistaminen

1. Poskipehmusteiden poistaminen  
Irrota poskipehmuste poskipehmusteen pohjasta avaamalla kolme nepparia (piirros 1). Vedä poskipehmusteen levyä lovi (a) pois poskipehmusteen kannattimesta (A). Irrota levy tämän jälkeen ensin edestä ja sitten takaa ja vedä samalla poskipehmuste kypärän etupuolelle (piirros 2). Vedä lopuksi levyä lovi (b) pois poskipehmusteen kannattimesta (B) (piirros 3). Älä vedä kovaa. Varmista, että vedät etumaisen loven (a) ulos ensin. Jos vedät ulos taemman loven (b) ennen etumaista lovia (a), levy voi vahingoittua.

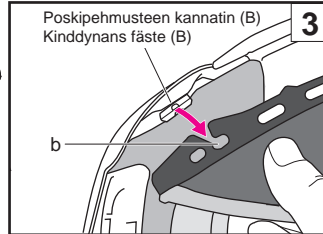
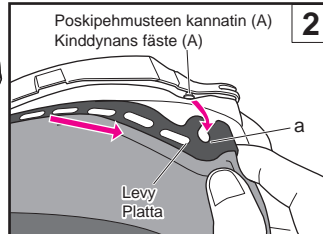
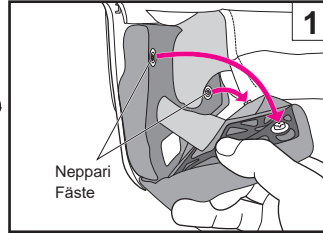

## Borttagning och montering av invändiga delar

Gör så här för att ta bort eller montera invändiga delar. Öppna ansiktsskyddet helt när du tar bort eller monterar invändiga delar.

### Ta bort invändiga delar

1. Ta bort kindkuddarna  
Lossa de tre fästena för att ta bort kinddynan från kinddynans bas (bild 1). Dra ut plattans skåra (a) på kinddynan från kinddynans fäste (A). Ta sedan bort plattan först framifrån och sedan bakifrån samtidigt som du drar kinddynan mot hjälmens framsida (bild 2). Dra slutligen ut plattans skåra (b) ur kinddynans fäste (B) (bild 3). Dra inte alltför hårt. Var noga med att dra ut den främre inskärningen (a) först. Om du drar ut den bakre inskärningen (b) innan du drar ut inskärning (a), kan fästskenan ta skada.

2. Korvapehmusteiden poistaminen  
Korvapehmusteet on suunniteltu vähentämään tuulen kohinaa. Irrota levy 4 kiinnitintä poskipehmusteen alustasta piirroksen 4 mukaisesti. Irrota korvapehmuste. Irrota toinen korvapehmuste samalla tavalla.
3. Päälakipehmusteen poistaminen  
Avattuasi takapääkappaleen kaksi nepparia (piirros 5) vedä etupääkappaleen levyä pois päin keskiosasta (piirros 6) ja poista sitten päälakipehmuste.
4. Leukahihnan suojusten poistaminen  
Poista poskipehmuste ja avaa sitten leukahihnan suojuksen neppari. Poista leukahihnan suojuksen neppari. Poista toinen leukahihnan suojuksen neppari samalla tavalla.

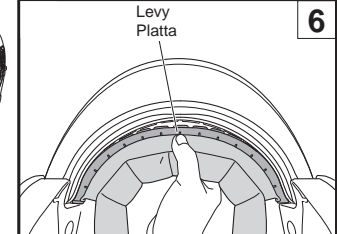
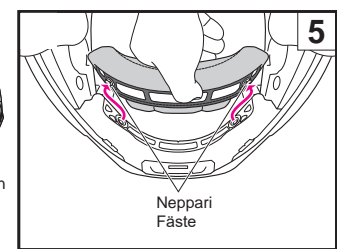
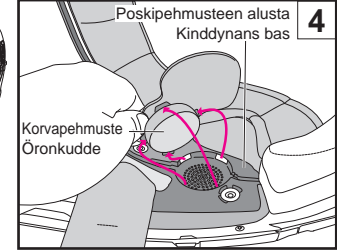

2. Ta bort öronkuddarna  
Öronkuddarna är utformade för att minska vindbruset. Lossa de fyra spännena på fästskenan från kindfästet, enligt ritning 4. Ta bort öronkudden. Ta bort den andra öronkudden på samma sätt.
3. Ta bort mittkudden  
Efter att ha lossat de två fästena på det bakre huvudstycket (bild 5), dra bort plattan från det främre huvudstycket från mitten (bild 6) och ta sedan bort mittkudden.
4. Ta bort hakremsskydden  
Ta bort kinddynan och lossa sedan fästet till hakremsskydden. Ta bort skyddet från hakremmen (ritning 7). Ta bort det andra hakremsskyddet på samma sätt.

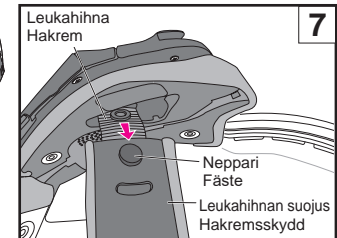

## Sisäpuolen osien asentaminen

## 1. Leukahihnan suojusten asentaminen

Leukahihnan suojusta voidaan käyttää sekä vasemmalla että oikealla puolella. Vie kukin leukahihnan suojusta leukahihnan läpi piirroksen 8 mukaisesti ja työnnä sitä, kunnes se napsahtaa paikalleen.

## 2. Päälakipehmusteen asentaminen

Liuta ja työnnä etulevyä kannattimen rakoihin puolelta (piirros 9) toiselle (piirros 10). Napsauta kaksi nepparia paikoilleen päälakipehmusteen takaosaan (piirros 11).

## 3. Korvapehmusteiden asentaminen

Oikea ja vasen korvapehmuste ovat keskenään vaihdettavissa. Aseta korvapehmusteosa (A) päälakipehmusteen ja iskuja vaimentavan vuorauksen väliin piirroksen 12 mukaisesti. Työnnä levyä 4 kiinnittintä poskipehmusteen alustan loviin. Kiinnitä korvapehmuste paikalleen. Asenna toinen korvapehmuste samalla tavalla.



Kun korvapehmusteet ovat asennettuina paikoilleen, ympäristön ajoneuvojen ääni saattaa vähentyä. Ota tämä huomioon ajaessasi.

## Montering av invändiga delar

## 1. Montering av hakremsskydden

Hakremsskydden kan användas på både höger och vänster sida. Titta på bild 8 och för respektive hakremsskydd genom hakremmen, och sätt in fästet tills det klickar på plats.

## 2. Montering av mittkudden

Skjut in frontplattan i fästets mellanrum från den ena sidan (bild 9) mot den andra (bild 10). Fäst de två fästena på plats bak på mittendynan (bild 11).

## 3. Montering av öronkuddarna

Höger och vänster öronkuddar är utbytbara. Placera öronkuddens del (A) mellan mittkudden och det stötpufftagande fodret enligt bild 12. Sätt in de fyra spännena på fästskenan i kindfästets spår. Fäst öronkudden på plats. Montera den andra öronkudden på samma sätt.



När öronkuddarna sitter på plats minskar ljudet från fordon i närheten. Var medveten om detta under körning.



Leukahihnan suojust (O)  
Hakremsskydd (H)



Leukahihnan suojust (V)  
Hakremsskydd (V)

Etumainen  
Fram



Takimmainen  
Bak

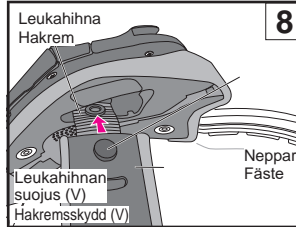

8

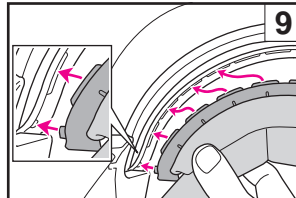

9

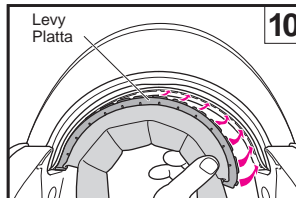

10

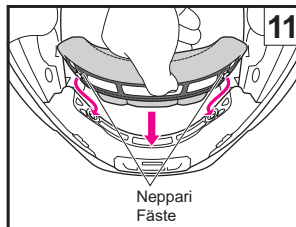

11

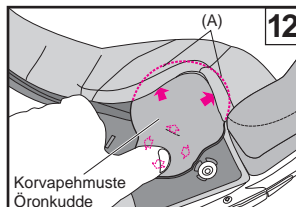

12

## 4. Poskipehmusteiden asentaminen

Varmista ennen poskipehmusteiden asentamista, että kaksi nepparia on asianmukaisesti paikoillaan piirroksen 13 mukaisesti. Ne voivat kiinnittyä vain ollessaan oikeassa asennossa.

Tunnista oikea ja vasen pehmuste.

Sovita lovi (b) kypärän takaosaan poskipehmusteen korvakkeen nuppiin (B) (piirroksen 14 mukaisesti) ja työnnä se kohti kypärän takaosaa. Laita sitten etuosa työntämällä lovi (a) poskipehmusteen kannattimen (A) nuppiin piirroksen 15 mukaisesti. Varmista, että työnnät levyä kohti kypärän takaosaa takaosan asettamisen yhteydessä (piirroskuva 14), sillä muuten lovi (a) ei ehkä asetu nuppiin.

Kun levyt ovat paikoillaan, pujota leukahihna poskipehmusteen onton osan läpi (piirros 16). Kiinnitä nepparit järjestyksessä 1–2 painamalla niitä tukevasti pehmusteen puolelta, kunnes ne napsahtavat paikoilleen. Paina pehmusteen kulmaa piirroksen 17 mukaisesti ja kiinnitä poskipehmusteen levy tukevasti poskipehmusteen alustan nuppiin. Asenna toinen poskipehmuste samalla tavalla.

## 4. Montera kinddynorna

Innan du monterar kinddynorna, se till att de två hakarna är placerade ordentligt enligt bild 14. De kan inte fästas ordentligt om de inte är korrekt placerade.

Identifiera höger och vänster kudd.

För in skåran (b) i klacken på ett av kinddynornas fästena (B) på hjälmens baksida (bild 14) och skjut den mot hjälmens bakre sida. Gör därefter detsamma på framsidan genom att föra in skåran (a) i klacken på kinddynans fäste (A) enligt bild 15. Var noga med att skjuta fästskenan bakåt i hjälmen när du sätter in den bakre delen (bild 14), annars kanske inte skåran (a) passar på klacken.

Efter att fästskenan har skjutits in, trär du hakremmen genom den ihåliga delen av kinddynan (bild 16). Fäst knappfästena 1 till 2 i nummerordning genom att trycka bestämt på knappfästernas huvuden från kuddens sida tills de klickar fast. Tryck till sist på hörnet av kudden enligt bild 17 och passa in kinddynans fästskena ordentligt på klacken på kinddynans bas. Montera den andra kinddynan på samma sätt.

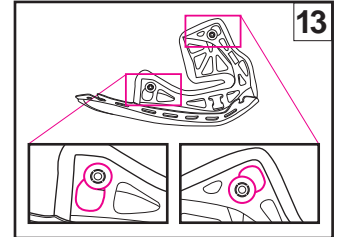

Etumainen  
Fram



Takimmainen  
Bak

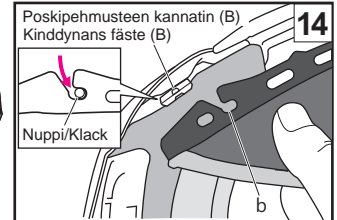

14

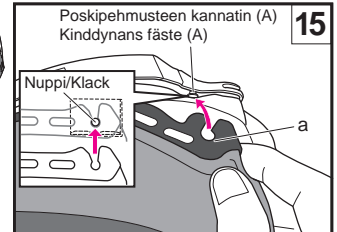

15

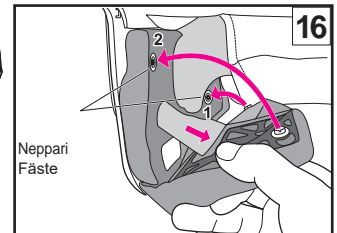

16

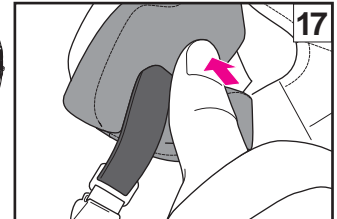

17

## D-rengas kypärän pidikkeelle

Leukahihnaan kiinnitettyä D-rengasta käytetään kypärän kiinnittämisessä moottoripyörän kypäräpidikkeeseen. D-rengas kypäräpidikettä varten toimitetaan tuotteiden mukana vain Yhdysvaltoihin, Kanadaan ja Meksikoon.

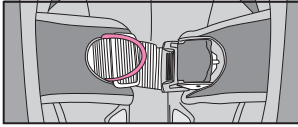

D-ringen som sitter på hakremmen används för haka fast hjälmen på motorcykelns hjälmhållare. D-ringen för hjälmhållaren medföljer endast produkter i USA, Kanada och Mexiko.



• Kun käytät kypäräpidikettä, älä koskaan aseta kypärää moottoripyörän moottorin tai pakojärjestelmien lähelle. Kuumuus voi vahingoittaa iskunvaimennustiivistettä ja muita kypärän osia.

• Älä aja niin, että kypärä roikkuu moottoripyörän kypäräpidikkeessä, sillä se voi vahingoittaa kypärää ja mahdollisesti haitata ajamista.



• När du använder hjälmhållaren, placera aldrig hjälmen nära motorcykelns motor eller avgassystem. Det stötdämpande fodret och andra delar av hjälmen kan skadas av värme.

• Kör aldrig med hjälmen hängande i motorcykelns hjälmhållare, eftersom det kan skada hjälmen och eventuellt störa körningen.

## Tärkeä huomautus sisäpuolen osien käsittelystä

• Kun kiinnität tai irrotat kiinnikettä, pidä sitä lähellä kiinnitettävää aluetta ja käsittele sitä varovasti. Aseta kiinnike tukevasti paikalleen, kunnes kuulet sen napsahavan.

• Voit puhdistaa sisäosat pesemällä ne käsin tai pesupussissa pesukoneessa. Käsittele niitä varoen pesun aikana. Käytä haaleaa vettä. Purista osia kevyesti kuivalle pyyhkeelle ja kuivaa ne varjossa. Jotta sisäosien muoviosat eivät vahingoittuisi, älä väännä niitä voimakkaasti äläkä taita tai taivuta muoviosia. Ole erityisen varovainen, jos peset ne pesukoneessa. Älä kuivaa sisäpuolen osia kuivausrummussa, hiustenkuivaimella tai muulla mekaanisella kuivaimella, sillä kuumuus voi vahingoittaa materiaalia. Kastele iskuja vaimentava vuoraus (polystyreenivaahto-osa) pehmeällä liinalla, joka on kastettu miedon, neutraalin saippuan ja veden liuokseen, ja pyyhi se sitten. Anna iskuja vaimentavan vuorauksen kuivua varjossa. Älä kuivaa iskuja vaimentavaa vuorausta auringonvalossa tai käytä mitään mekaanista kuivainta, sillä iskuja vaimentava vuoraus on erittäin herkkä kuumuudelle. Jos iskuja vaimentava vuoraus altistuu minkäänlaiselle suurelle kuumuudelle, ota yhteys jälleenmyyjäsi tai suoraan SHOEI:hin vuorauksen turvallisuuden arvioimiseksi. Vahingoittumisen välttämiseksi älä käytä seuraavia puhdistusaineita: kuumaa vesi yli 40 °C, suolavesi, happamat tai emäksiset puhdistusaineet, puhdistettu bensiini, tinneri, bensiini tai muut orgaaniset liuotteet, ikkunanpesuaine tai orgaanisia liuotteita sisältävät puhdistusaineet.

## Observera vid hantering av invändiga delar

• När du fäster eller lossar ett fäste bör du hålla nära fästområdet och hantera det försiktigt. Skjut in fästet stadigt tills du hör ett klick.

• Du kan rengöra de invändiga delarna genom att tvätta dem för hand eller kora dem i tvättmaskin i ett tvättnet. Var försiktig med dem när du tvättar dem. Använd ljummet vatten. Krama försiktigt ur delarna med en torr handduk, ta sedan ut dem och torka dem i skugga. För att inte skada plastdelarna på de invändiga delarna, ska de inte vridas ur för hårt och plastdelarna ska inte vikas eller böjas. Var särskilt noggrann om du kör dem i tvättmaskin. Torka inte de invändiga delarna i torktumlaren, med en hårtork eller annan typ av mekanisk torkanordning, eftersom värmen kan skada materialet. Det stötupptagande fodret (polystyrenskumdelen) ska fuktas med en mjuk trasa doppad i en lösning av mildt neutralt rengöringsmedel och vatten och sedan torkas av. Låt det stötupptagande fodret få lite tid på sig att torka i skuggan. Torka inte det stötupptagande fodret i solljus eller i torktumlare, eftersom det stötupptagande fodret är extremt känsligt för värme. Kontakta återförsäljaren eller SHOEI direkt för en säkerhetsbedömning, om det stötupptagande fodret exponerats för stark värme av något slag. Använd inte följande medel för rengöring eftersom det kan skada hjälmen: vatten varmare än 40 °C, saltvatten, surt eller alkaliskt rengöringsmedel, tvättbensin, thinner, motorbensin eller andra organiska lösningsmedel, fönsterputsmedel eller andra rengöringsmedel innehållande organiska lösningsmedel.

## J-Cruise3-kohtaista sisäpuhelinta asennettaessa

Kun J-Cruise3-kohtaista sisäpuhelinta asennetaan, sen tukiaseman kannet täytyy irrottaa vasemmalta ja oikealta puolelta samoin kuin paristolokeron kansi kypärän takaosasta.

Katso neuvoo sisäpuhelimen pääyksikön asentamiseen ja irrottamiseen käyttämäsi J-Cruise3-kohtaisen sisäpuhelimen ohjekirjasta.

### Sisäpuhelimen tukiaseman kannen irrottaminen

Aseta huoltotyökalu sisäpuhelimen tukiaseman kannen kielekkeen alle ja irrota kansi siirtämällä kielekettä ylöspäin.



Säilytä sisäpuhelimen irrotettu tukiaseman kansi turvallisessa paikassa, jotta se ei katoaisi.

## Vid installation av den specifika interntelefonen för J-Cruise3

Vid installation av den specifika interntelefonen för J-Cruise3 är det nödvändigt att ta bort interntelefonens baskydd på vänster och höger sida och batterifackets skydd på hjälmens baksida.

Vid installation och avlägsnande av interntelefonens huvudenhet, se bruksanvisningen för den specifika interntelefonen för J-Cruise3 som du använder.

### Ta bort skyddet för interntelefonbasen

För in serviceverktyget under fliken på skyddet för interntelefonbasen, och dra fliken uppåt för att ta bort skyddet.



Förvara det borttagna baskyddet för interntelefonen på en säker plats så att det inte kan tappas bort.

## Sisäpuhelimen tukiaseman kannen asentaminen

1. Työnnä sisäpuhelimen tukiaseman kannen etuosassa oleva kieleke tukiaseman uraan (piirros 1).
2. Työnnä tukiaseman kannen takaosassa olevaa kielekettä, kunnes se napsahtaa paikalleen (piirros 2).
3. Varmista, että sisäpuhelimen tukiaseman kansi on asennettu oikein piirroksen 3 mukaisesti. Jos takaosassa oleva kieleke ei ole asennettu paikalleen, työnnä kieleke kokonaan sisään.

## Installera skyddet för interntelefonbasen

1. För in fliken på framsidan av skyddet för interntelefonbasen i skåran på basen (bild 1).
2. Tryck på fliken på baksidan av baskåpan tills den klickar på plats (ritning 2).
3. Bekräfta att interntelefonbasens skydd är korrekt monterat enligt bild 3. Om fliken på baksidan inte sitter på plats, trycker du in fliken helt.

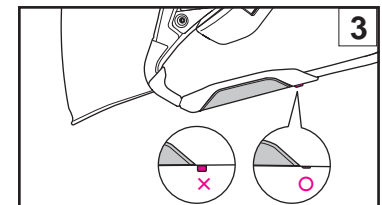
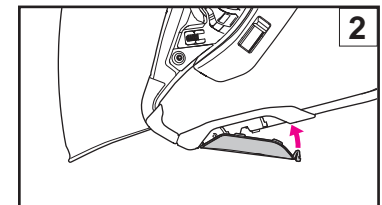
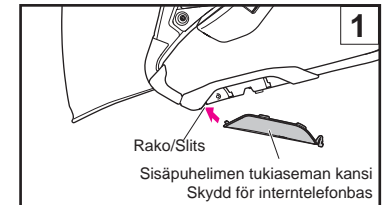
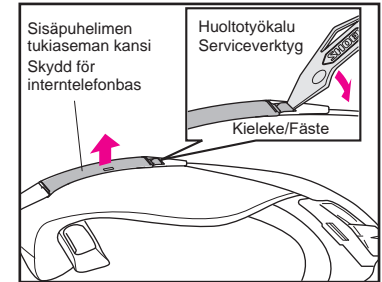

**Paristolokeron kannen irrottaminen**

Paristolokeron kansi poistetaan vetämällä kantta etuosaan päin samalla, kun paristolokeron kielekettä painetaan nuolen suuntaan. Kun olet irrottanut paristolokeron kannen, huomaat suodattimen olevan paristolokerossa. Poista suodatin.



Aseta irrotettu paristolokeron kansi ja suodatin turvalliseen paikkaan, jotta ne eivät häviäisi.

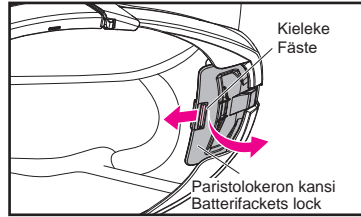

Etumainen Fram

**Ta bort batterifackets lock**

För att ta bort batterifackets lock drar du locket mot framsidan samtidigt som du trycker på batterifackets flik i pilens riktning. När du har tagit bort batterifackets lock hittar du ett filter i batterifacket. Ta bort filtret.



Placera det borttagna locket för batterifacket och filtret på ett säkert ställe så att de inte tappas bort.

**Paristolokeron kannen asentaminen**

Aseta suodatin paristolokeroon (piirros 1). Työnnä paristolokeron kannen kielekkeet (4 paikkaa) kypärän kiinnitysreikiin ja paina kantta, kunnes paristolokeron kieleke napsahtaa paikoilleen (piirros 2).

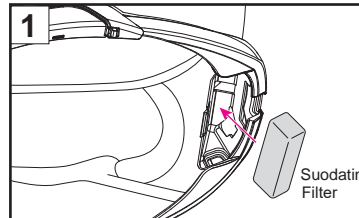
**Montera batterifackets lock**

Placera filtret i batterifacket (bild 1). För in flikarna (4 positioner) på batterifackets lock i monteringshålen i hjälmen, och tryck på locket tills batterifackets flik klickar på plats (bild 2).

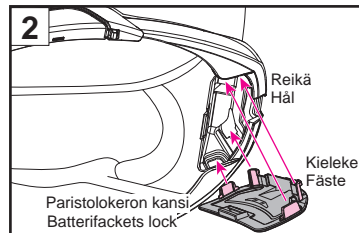
**VAROITUS**

- Sisäpuhelinta käytettäessä lähellä olevien ajoneuvojen ääni saattaa heikentyä sisäpuhelimen ja sen liitännäisten äänivoimakkuusasetusten mukaan. Suojaa kuuloa säätämällä äänivoimakkuutta vastaavasti.
- Ellei sisäpuhelinta ole asennettu, käytä kypärää, johon kutkin sisäpuhelimen tukiaseman kannet ja paristolokeron kansi on kiinnitetty.
- Jos käytät sisäpuhelimen tukiasemaa ja paristolokeroa, asenna J-Cruise3-kohtainen sisäpuhelin. Lisätietoja suositelluista sisäpuhelimista on saatavilla SHOEI:n virallisilta verkkosivuilta ([www.shoei.com](http://www.shoei.com)).
- Lue käyttämäsi sisäpuhelimen turvallisuusohjeet huolellisesti ennen käyttöä. Katso sisäpuhelimen käsittelyohjeet käytettävän sisäpuhelimen ohjekirjasta.

**Muut huomiot****VAROITUS**

- Tarkista ennen käyttöä, että visiirin kiinnikkeet ja hammastus kytkettyvät toisiinsa kunnolla.
- Varmista, että päälakipehmuste, poskipehmusteet ja leukahihnan suojukset ovat aina paikoillaan, kun käytät kypärää.
- Kun puhdistat ja huollat kypärää ja visiiriä, älä käytä seuraavia puhdistusaineita: kuuma vesi yli 40 °C, suolavesi, happamat tai emäkiset puhdistusaineet, puhdistettu bensiini, tinneri, bensiini tai muut orgaaniset liuotteet, ikkunanpesuaine tai orgaanisia liuotteita sisältävät puhdistusaineet. Jos näitä puhdistusaineita käytetään, kypärän kemiallinen luonne voi muuttua ja turvallisuus vaarantua.
- Jos kypärään tarttuu hyönteisiä ajon aikana eikä niitä poisteta, kypärän pinta voi syöpyä. Ne tulisi poistaa viipymättä.
- Käytä aina aitoja SHOEI-osia, kun vaihdat visiirin, aurinkovisiirin tai sisäosia.

**VARNING**

- Vid användning av interntelefonen kan ljudet från närliggande fordon försämrats beroende på volyminställningarna för interntelefonen och dess anslutande enheter. Se till att justera volymen i enlighet med detta så att din hörsel inte påverkas.
- När interntelefonen inte monterats ska du se till att använda hjälmen med samtliga skydd för interntelefonbasen, batterifackets lock samt filtret monterat.
- När du använder interntelefonbasen och batterifacket ska du se till att installera den specifika interntelefonen för J-Cruise3. Du hittar mer information om interntelefoner på SHOEI:s officiella webbplats ([www.shoei.com](http://www.shoei.com)).
- Läs noga säkerhetsföreskrifterna för interntelefonen innan du använder den. Se interntelefonens bruksanvisning för mer information om den interntelefon du använder.

**Andra försiktighetsåtgärder****VARNING**

- Kontrollera före användning att visirets hakar och kuggskenor är ordentligt fastsatta.
- Var noga med att alltid använda hjälmen med mittkudden, kindkuddarna och hakremsskyddet.
- Använd inte följande medel för rengöring när du rengör och vårdar hjälmen och visiret: vatten varmare än 40 °C, saltvatten, surt eller alkaliskt rengöringsmedel, tvättbensin, thinner, motorbensin eller andra organiska lösningsmedel, fönsterputsmedel eller andra rengöringsmedel innehållande organiska lösningsmedel. Om något av dessa rengöringsmedel används, kan hjälmens kemiska sammansättning ändras och säkerheten försämrats.
- Om insekter fastnar på hjälmen under körning och lämnas kvar där, kan hjälmens yta korrodera. De ska tas bort omgående.
- Var noga med att använda originaldelar från SHOEI när visiret, solvisiret eller invändiga delar byts ut.

## Osaluettelo

Nämä lisävarusteosat ovat saatavilla korjaamista tai vaihtoa varten.

Lue ohjeet osien vaihtamiseen ohjekirjasta, joka toimitetaan osien mukana.

- CJ-2-kasvosuojus
- CJ-2-kasvosuojuksen kantasarja 3 (oikea ja vasen)
- Q.R.S.A.-ruuvit
- QSV-2-aurinkovisiiri
- Huurteenestokalvo
- Ylempi ilmanottoaukko
- Yläosan ilmanpoistoaukko
- Päälakipehmuste
- Poskipehmusteet (vasemman- ja oikeanpuoleinen sarja)
- Leukahihnan suojukset (vasemman- ja oikeanpuoleinen sarja)
- Korvapehmusteet (vasemman- ja oikeanpuoleinen sarja)
- Sisäpuhelimen tukiaseman kannet (vasemman- ja oikeanpuoleinen sarja)
- Paristokotelon kansi (sisältää suodattimen)

## J-Cruise3:n valinnaiset osat

## Pehmusteet istuvuuden säätöä varten (lisävaruste)

Pitkään ajettaessa kypärän etu-, taka-, vasemman- tai oikeanpuoleiset alueet voivat tuntua hieman kireiltä. Tässä tapauksessa istuvuutta voidaan parantaa työntämällä valinnainen säätöpehmuste päälakipehmusteen yläosaan.

Työnnä säätöpehmuste ylhäällä olevan aukon läpi piirroksen mukaisesti.

Huomautus 1. Kun olet pannut pehmusteen sisään, tarkista, että se asetuu oikein neljän kulman sisäpuolelle.

Huomautus 2. Tämä on yleinen pehmustekoko istuvuuden säätöä varten.

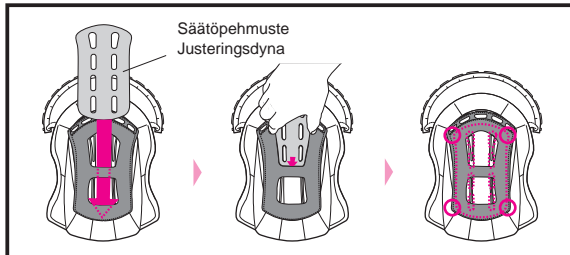

## Reservdelslista

Dessa tillvalsdelar finns att beställa för reparation eller utbyte.

Läs manualen som medföljer delarna när du ska byta ut dem.

- CJ-2 visir
- CJ-2-visir basuppsättning 3 (höger och vänster)
- Q.R.S.A.-skruvar
- QSV-2 Solvisir
- Imfri lins
- Övre luftintag
- Övre luftutlopp
- Mittkudde
- Kinddynor (vänster och höger sats)
- Hakremsskydd (vänster och höger sats)
- Örondynor (vänster och höger sats)
- Bassydd för intertelefonen (vänster och höger sats)
- Batterifackets lock (filter ingår)

## J-Cruise3 Delar som säljs separat

## Dynor för justering av passform (tillval)

När du åker under långa perioder kan du känna en viss stramhet i hjälmens främre, bakre, högra eller vänstra delar. I detta fall kan du ändra passformen genom att sätta in en justeringsdyna (tillval) i den övre delen av mittendynan.

För in justeringsdynan genom öppningen i överdelen enligt bilden.

Anmärkning 1. När du har fört in dynan, kontrollera att dynan passar ordentligt i de fyra hörnen.

Anmärkning 2. Detta är en vanlig storlek på dynor för justering av passform.