

- \* 需咨询时请与附近的经销商或代理店联系。
- \* 需諮詢時請與附近的經銷商或代理店聯絡。

[shoei.com/worldwide/sales.html](http://shoei.com/worldwide/sales.html)



### 株式会社 SHOEI

株式会社首维

日本总公司

〒110-0016 東京都台東区台東1-31-7

Tel: +81-3-5688-5170 Fax: +81-3-3837-8245

### 株式會社 SHOEI

株式會社首維

日本總公司

〒110-0016 東京都台東區台東1-31-7

Tel: +81-3-5688-5170 Fax: +81-3-3837-8245

[www.shoei.com](http://www.shoei.com)



## 使用说明书

感谢您购买SHOEI品牌头盔。为充分了解本产品功能及注意事项，更为安全舒适地骑行摩托车，请在使用前仔细阅读本使用说明书，充分理解所记载的内容。本使用说明书在阅读后请将其保管在可随时取用的场所。遗失本使用说明书时，请向本公司咨询。本使用说明书内容可能会在预先不作告知的情况下进行变更。本使用说明书所使用的插图可能与实际产品存在差异。本使用说明书的著作权归株式会社SHOEI所有。严禁擅自转载、复制。

## 使用說明書

非常感谢您選購SHOEI安全帽。為確保您充分瞭解本產品的功能與注意事項，更加安全舒適地享受騎車樂趣，使用前請務必先詳閱本使用說明書，並充分瞭解記載的內容。本使用說明書閱讀完畢後，請保存於可隨時取閱的位置。不慎遺失本使用說明書時，請洽詢本公司。本使用說明書的內容可能會未經公告逕行變更。本使用說明書內使用的插圖可能會與實際產品不一致。本使用說明書的著作權屬於株式會社SHOEI所有。嚴禁擅自轉載或複製。

简体中文 / 繁體中文

2-32

请在使用商品前阅读	請在使用商品前閱讀	3
产品的类型 (GB811-2022)	產品的類型 (GB811-2022)	3
确认装箱明细	確認裝箱明細	4
各部位名称	各部位名稱	5
呼吸罩	呼吸罩	6
下颌挡风帘	下頷擋風簾	7
CNS-1C镜片	CNS-1C鏡片	8
CNS-1C镜片使用相关注意事项	CNS-1C鏡片使用相關注意事項	12
CNS-1C镜片的调整	CNS-1C鏡片的調整	13
硅油的使用方法	矽油的使用方法	15
QSV-2遮阳镜	QSV-2遮陽鏡	16
QSV-2遮阳镜使用相关注意事项	QSV-2遮陽鏡使用相關注意事項	18,19
防雾气孔	防霧氣孔	18,19
反射标签	反射標籤	20
防雾片	防霧片	21
维修工具	維修工具	21
关于内胆更换	關於內膽更換	22
内胆拆卸方法	內膽拆卸方法	23
内胆安装方法	內膽安裝方法	25
内胆使用相关注意事项	內膽使用相關注意事項	27
E.Q.R.S. (Emergency Quick Release System)	E.Q.R.S. (Emergency Quick Release System)	28
安装GT-Air3专用内部通信系统时	安裝GT-Air3專用內部通訊系統時	29
其他注意事项	其他注意事項	31
部件列表	部件清單	32
GT-Air3选购件	GT-Air3選購品	32

## 请在使用商品前阅读

## 本商品是摩托车专用头盔。

请勿用于其它用途。若在其他用途使用本头盔，一旦发生事故，则无法充分发挥保护作用。

## 头盔无法保护所有可预测的高速及低速冲击对佩戴者的伤害。

为了最大限度发挥头盔对头部的保护能力，请使头盔正确贴紧头部，将下颌带牢固系在下颌下部。另外，在头部固定头盔时，必须确保充分的周围视野。如果头盔过大，在使用时头盔可能会偏移，因此，头盔可能在事故中脱落，或可能妨碍视线导致人员受伤或死亡。正确佩戴头盔的方法请参照“安全手册”。

本手册的内容可能会在未预告的情况下变更。  
手册内使用的图示可能与实际产品存在差异。  
本手册的著作权归株式会社SHOEI所有。  
严禁擅自转载或复制本书。

## 产品的类型 (GB811-2022)

本产品为GB811-2022分类中的A1型头盔。

## 头盔类型、形状和适用对象 / 頭盔類型、形狀和適用對象

名称 / 名稱	类型 / 類型	形状 / 形狀	适用对象 / 適用對象
摩托车乘员头盔 摩托車乘員頭盔	A类 A類	1型 / 1型 2型 / 2型	全盔 / 全罩 3/4半盔 / 3/4罩
		3型 / 3型	1/2半盔 / 1/2罩
电动自行车乘员头盔 電動自行車乘員頭盔	B类 B類	1型 / 1型	全盔 / 全罩
		2型 / 2型	3/4半盔 / 3/4罩
		3型 / 3型	1/2半盔 / 1/2罩

右侧 | 左侧  
右側 | 左側

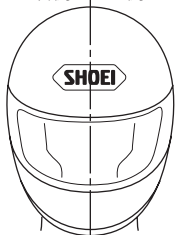

本使用说明书所述“右侧”、“左侧”是指佩戴头盔的状态下，从使用者角度所看到的“右侧”、“左侧”。

本使用說明書所述“右侧”、“左侧”是指佩戴頭盔的狀態下，從使用者角度所看到的“右侧”、“左侧”。

## 请在使用商品前閱讀

## 本商品是摩托车專用頭盔。

請勿用於其它用途。若在其他用途使用本頭盔，一旦發生事故，則無法充分發揮保護作用。

## 頭盔無法保護所有可預測的高速及低速衝擊對佩戴者的傷害。

為了最大限度發揮頭盔對頭部的保護能力，請使頭盔正確貼緊頭部，將下頷帶牢固系在下頷下部。另外，在頭部固定頭盔時，必須確保充分的周圍視野。如果頭盔過大，在使用時頭盔可能會偏移，因此，頭盔可能在事故中脫落，或可能妨礙視線導致人員受傷或死亡。正確佩戴頭盔的方法請參照“安全手冊”。

本手冊的內容可能會在未經預告的情況下變更。  
手冊內使用的圖示可能與實際產品存在差異。  
本手冊的著作權歸株式會社SHOEI所有。  
嚴禁擅自轉載或複製本書。

## 產品的類型 (GB811-2022)

本產品為GB811-2022分類中的A1型頭盔。

## 确认装箱明细

打开本产品的包装后，请确认部件及附件是否齐全。

1. 头盔
2. 防雾片
3. 呼吸罩
4. 下颌挡风帘
5. 头盔袋
6. 使用说明书
7. 安全手册
8. “SHOEI”标志标签
9. 防雾片按钮
10. 维修工具
11. 硅油

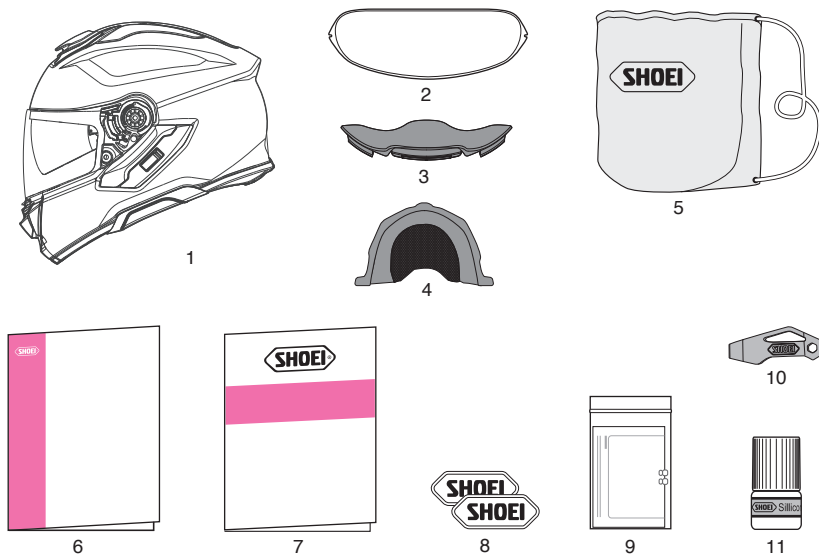

**!** 建议尽可能妥善保存包装用品(包装箱及缓冲材料)，以备修理时发送产品时使用等，废弃时请遵循法律进行妥善处理。

## 確認裝箱明細

打開本產品的包裝後，請確認部件及附件是否齊全。

1. 頭盔
2. 防霧片
3. 呼吸罩
4. 下頷擋風簾
5. 頭盔袋
6. 使用說明書
7. 安全手冊
8. “SHOEI”標誌標籤
9. 防霧片按鈕
10. 維修工具
11. 矽油

**!** 建議儘可能妥善保存包裝用品(包裝箱及緩衝材料)，以備修理時發送產品時使用等，廢棄時請遵循法律進行妥善處理。

各部位名称

1. 下方进气孔
2. 镜片锁定按钮
3. 防雾气孔
4. CNS-1C镜片
5. QSV-2遮阳镜
6. 遮阳镜支架
7. 冲击力吸收缓冲层
8. 上方进气孔
9. 壳体
10. 顶部排气孔
11. 镜片底座
12. 遮阳镜操作开关
13. 电池盒用护罩
14. 内部通讯系统底座护罩
15. 颌带(下颌带)

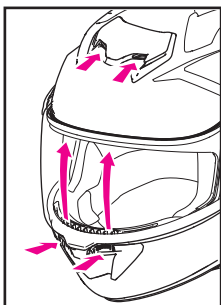
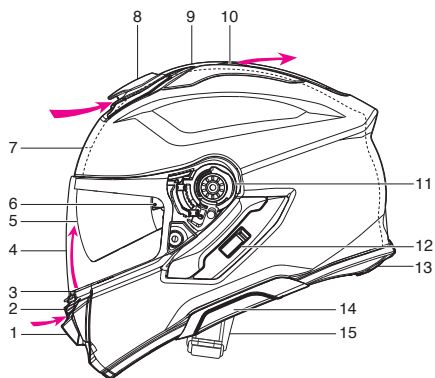

呼吸罩:无  
呼吸罩:無

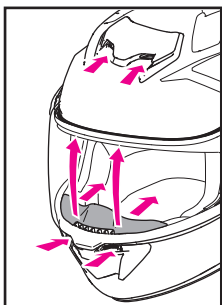

呼吸罩:有  
呼吸罩:有

**!** 打开通风系统后会听到周围较大的响声,或因乘车姿势而造成风噪声。

各部位名稱

1. 下方進氣孔
2. 鏡片鎖定按鈕
3. 防霧氣孔
4. CNS-1C鏡片
5. QSV-2遮陽鏡
6. 遮陽鏡支架
7. 衝擊力吸收緩衝層
8. 上方進氣孔
9. 帽體
10. 頂部排氣孔
11. 鏡片底座
12. 遮陽鏡操作開關
13. 電池盒用護罩
14. 內部通訊系統底座護罩
15. 頷帶(下頷帶)

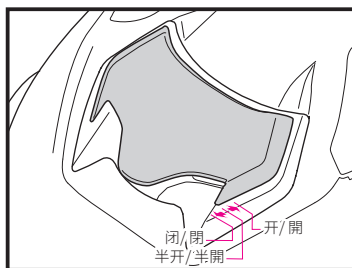

上方进气孔/上方進氣孔

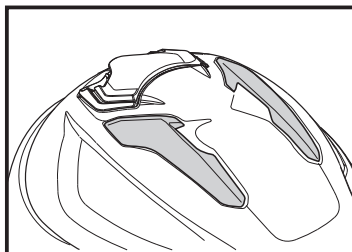

顶部排气孔/頂部排氣孔

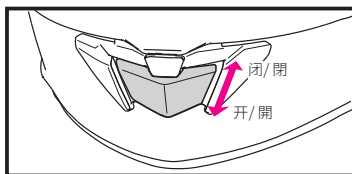

下方进气孔/下方進氣孔

**!** 開啟通風裝置時,可能會出現周圍聲音變大的情況,甚至可能因騎車姿勢而發生風切音。

呼吸罩

安装呼吸罩后,从下方进气孔流入的气流发生变化,向口部周围送入空气,同时可减轻呼吸造成的镜片雾气。按照下述方法进行安装、拆除呼吸罩。

呼吸罩安装方法

如图所示,将呼吸罩装入防雾气孔与面罩缓冲层的间隙,并从上方将其压入。安装后请确认呼吸罩有无固定牢固。

呼吸罩拆卸方法

从防雾气孔与面罩缓冲层的间隙间拉出呼吸罩。拔出呼吸罩时,视窗橡胶圈背面会从面罩中被拉出。此时,请抓住视窗橡胶圈使其恢复原状。

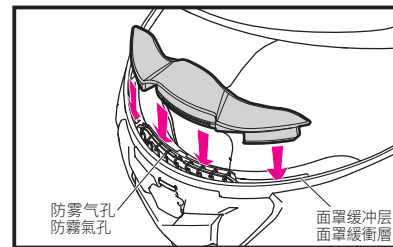

**! 警告**

携带头盔时请勿带上呼吸罩。以避免部件松脱、头盔掉落导致破损。

呼吸罩

安裝呼吸罩後,從下方進氣孔流入的氣流發生變化,向口部周圍送入空氣,同時可減輕呼吸造成的鏡片霧氣。按照下述方法進行安裝、拆除呼吸罩。

呼吸罩安裝方法

如圖所示,將呼吸罩裝入防霧氣孔與面罩緩衝層的間隙,並從上方將其壓入。安裝後請確認呼吸罩有無固定牢固。

呼吸罩拆卸方法

從防霧氣孔與面罩緩衝層的間隙間拉出呼吸罩。拔出呼吸罩時,視窗橡膠圈背面會從面罩中被拉出。此時,請抓住視窗橡膠圈使其恢復原狀。

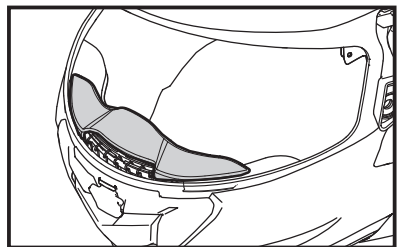

**! 警告**

攜帶頭盔時請勿帶上呼吸罩。以避免部件鬆脫、頭盔掉落導致破損。

## 简体中文

### 下颌挡风帘

安装下颌挡风帘后,可减少风吹入头盔下颌周围。并且,可防止风噪声进入。按照下述方法进行安装、拆除。

#### 下颌挡风帘安装方法

将头盔前端部中央对准下颌挡风帘的板片中央的箭头,插入壳体与冲击力吸收缓冲层的间隙,然后依次插入两侧板片部分(图1、2)。

#### 下颌挡风帘拆卸方法

抬起下颌挡风帘中央部分板片后将其抽出,然后依次抽出两侧板片(图3)。拔出下颌挡风帘时,帽檐橡胶有时会被拉出。此时,请抓住帽檐橡胶使其恢复原状。

### 警告

- 安装下颌挡风帘后,周围汽车及摩托车的声音会变小。在骑行时需特别注意。
- 携带头盔时请勿带上下颌挡风帘。以避免部件松脱、头盔掉落导致破损。

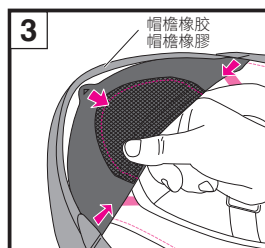
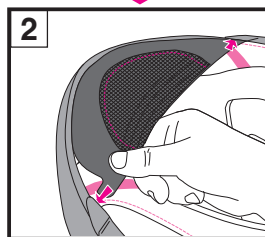
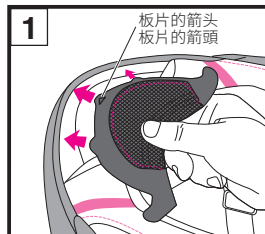

## 繁體中文

### 下颌擋風簾

安裝下颌擋風簾後,可減少風吹入頭盔下颌周圍。並且,可防止風噪聲進入。按照下述方法進行安裝、拆除。

#### 下颌擋風簾安裝方法

將頭盔前端部中央對準下颌擋風簾的板片中央的箭頭,插入帽體與衝擊力吸收緩衝層的間隙,然後依次插入兩側板片部分(圖1、2)。

#### 下颌擋風簾拆卸方法

抬起下颌擋風簾中央部分板片後將其抽出,之後依次抽出兩側板片(圖3)。拔出下颌擋風簾時,帽檐橡膠有時會被拉出。此時,請抓住帽檐橡膠使其恢復原狀。

### 警告

- 安裝下颌擋風簾後,周圍汽車及摩托車的聲音會變小。在行駛時需特別注意。
- 攜帶頭盔時請勿帶上下颌擋風簾。以避免部件鬆脫、頭盔掉落導致破損。

## 简体中文

### CNS-1C 镜片



在购买后初次使用时,请从镜片上揭下保护膜。

完全降下镜片后,镜片拉扣将会挂住挂钩。骑行时推荐保持该位置(图1)。

#### 镜片微开位置

镜片起雾时,可将镜片开启至图2所示的微开位置低速行驶,对头盔内进行换气,即可去除雾气。

### 警告

若在微开位置高速行驶,可能会有镜片意外打开的危险。请勿在高速行驶时使用此功能。

#### 镜片打开方法

按下镜片锁定按钮解除锁定,握住镜片拉扣打开镜片(图3)。

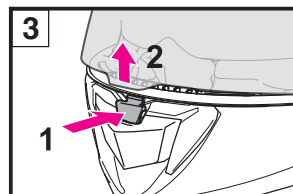
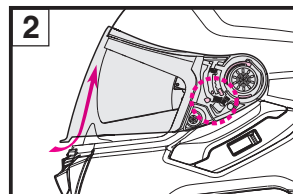
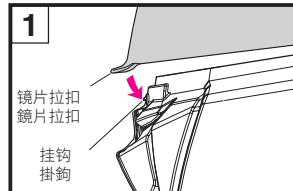

## 繁體中文

### CNS-1C 鏡片



在購買後初次使用時,請從鏡片上揭下保護膜。

完全降下鏡片後,鏡片拉扣將會掛住掛鉤。行駛時推薦保持該位置(圖1)。

#### 鏡片微開位置

鏡片起霧時,可將鏡片開啟至圖2所示的微開位置低速行駛,對頭盔內進行換氣,即可去除霧氣。

### 警告

若在微開位置高速行驶,可能会有镜片意外打开的危险。请勿在高速行驶时使用此功能。

#### 鏡片開啟方法

按下鏡片鎖定按鈕解除鎖定,握住鏡片拉扣開啟鏡片(圖3)。

## 简体中文

### 镜片拆卸方法

1. 让镜片处于全开状态(图4)。
2. 向下拉触发器的同时,将镜片抬起至身前,在取下挂钩(A)(B)后(图5),沿箭头方向从挂钩滑轨上取下挂钩(C)(图6)。
3. 另一侧也请按照相同步骤进行拆卸。

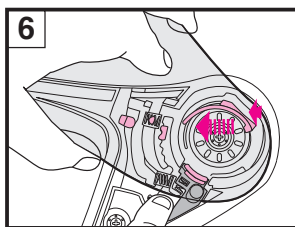
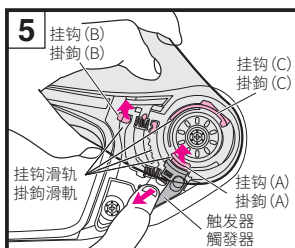
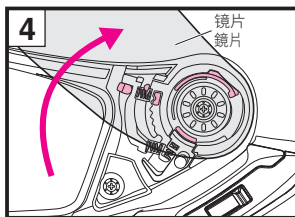

## 繁體中文

### 鏡片拆卸方法

1. 讓鏡片處於全開狀態(圖4)。
2. 向下拉觸發器的同時,將鏡片抬起至身前,在取下掛鉤(A)(B)後(圖5),沿箭頭方向從掛鉤滑軌上取下掛鉤(C)(圖6)。
3. 另一側也請按照相同步驟進行拆卸。

## 简体中文

### 镜片安装方法

1. 让镜片处于全开状态的位置,将挂钩(C)插入挂钩滑轨(图7)。
2. 将其压低至镜片箭头附近并在听到“咔嗒”声后(图8),将挂钩(A)(B)牢牢嵌入挂钩滑轨(图9)。
3. 另一侧也请按照相同步骤进行安装。
4. 最后,反复进行数次镜片开闭操作,确认挂钩是否牢固嵌入挂钩滑轨。

### 警告

若挂钩未嵌入挂钩滑轨,则在骑行时镜片将会脱落,从而导致意外事故。安装镜片后请反复进行数次镜片开闭操作,确认挂钩是否已牢固嵌入挂钩滑轨。此外,请确认在镜片完全下降状态时,镜片拉扣是否挂住挂钩。

## 繁體中文

### 鏡片安裝方法

1. 讓鏡片處於全開狀態的位置,將掛鉤(C)插入掛鉤滑軌(圖7)。
2. 將其壓低至鏡片箭頭附近並在聽到“喀嗒”聲後(圖8),將掛鉤(A)(B)牢牢嵌入掛鉤滑軌(圖9)。
3. 另一側也請按照相同步驟進行安裝。
4. 最後,反覆進行數次鏡片開閉操作,確認掛鉤是否牢固嵌入掛鉤滑軌。

### 警告

掛鉤未嵌入掛鉤滑軌時,鏡片可能會在行駛期間脫落,引發意外事故。安裝鏡片後請反覆進行數次鏡片開閉操作,確認掛鉤是否已牢固嵌入掛鉤滑軌。此外,請確認在鏡片完全下降狀態時,鏡片拉扣是否掛住掛鉤。

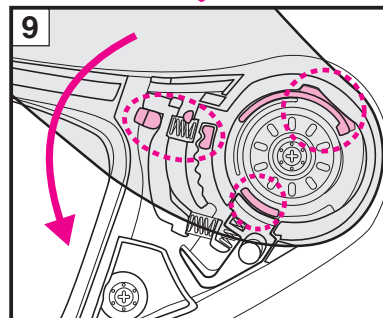
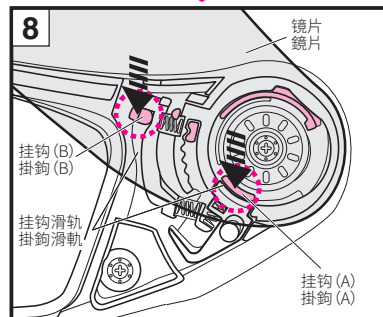
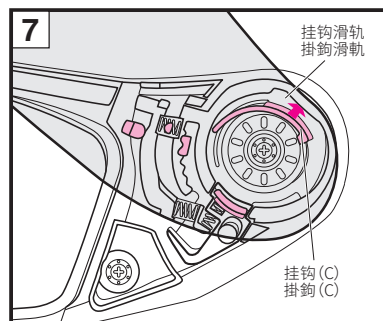

**警告**

在使用此镜片之前, 请仔细阅读使用说明书内的指示及警告。因未遵守使用说明书内的指示及警告而发生的损害, 本公司对此一概不负责任。

- 着色镜片 (Dark Smoke)、镜面加工镜片 (Spectra) 未满足ECE R22/06所规定的可见光线透过率要求。但是, 在阳光照射强烈的赛车场长时间使用时, 与认定产品相比有时可减轻眼睛的疲劳。
- 着色镜片及镜面加工的镜片, 因降低可见光线透过率, 在某些状况下妨碍视野, 会发生导致人员受伤或死亡的事故。
- 请勿在夜间、隧道内、雨天雾天、视野不良的环境下使用着色镜片及镜面加工的镜片。此类镜片为白天专用。
- 请勿同时使用任何着色镜片或镜面加工的镜片和内置遮阳镜、太阳镜等减低可见光线透过率的产品。视野受阻会导致重大危险。
- 在镜片上安装具有防止起雾效果的防雾片后, 镜片的可见光线透过率最大会降低10%。

在美国与遮阳镜同时使用着色镜片或镜面加工的镜片, 将无法满足VESC-8\*所规定的可见光线透过率要求事项。请勿同时使用着色镜片或进行了镜面加工的镜片和遮阳镜。否则视野受到限制, 可能会发生导致人员受伤或死亡事故。

VESC-8: 关于保护摩托车乘员眼睛的车辆机器安全委员会规则第8号。在美国36个州, 该规则与摩托车乘员眼睛保护器具使用相关的法律一起被广泛参照并适用。

**警告**

在使用此鏡片之前, 請仔細閱讀使用說明書內的指示及警告。因未遵守使用說明書內的指示及警告而發生的損害, 本公司對此一概不負責任。

- 著色鏡片 (Dark Smoke)、鏡面加工鏡片 (Spectra) 未滿足ECE R22/06所規定的可見光線透過率要求。但是, 在陽光照射強烈的賽車場長時間使用時, 與認定產品相比有時可減輕眼睛的疲勞。
- 著色鏡片及鏡面加工的鏡片, 因降低可見光線透過率, 在某些狀況下妨礙視野, 會發生導致人員受傷或死亡的事故。
- 請勿在夜間、隧道內、雨天霧天、視野不良的環境下使用著色鏡片及鏡面加工的鏡片。此類鏡片為白天專用。
- 請勿同時使用任何著色鏡片或鏡面加工的鏡片和內建遮陽鏡、太陽鏡等減低可見光線透過率之產品。視野受阻會導致重大危險。
- 在鏡片上安裝具有防止起霧效果的防霧片後, 鏡片的可見光線透過率最大會降低10%。

在美國與遮陽鏡同時使用著色鏡片或鏡面加工的鏡片, 將無法滿足VESC-8\*所規定的可見光線透過率要求事項。請勿同時使用著色鏡片或進行了鏡面加工的鏡片和遮陽鏡。否則視野受到限制, 可能會發生導致人員受傷或死亡的事故。

VESC-8: 關於保護摩托車乘員眼睛的車輛機器安全委員會規則第8號。在美國36個州, 該規則與摩托車乘員眼睛保護器具使用相關的法律一起被廣泛參考並適用。

**CNS-1C 镜片使用相关注意事项**

- 请勿同时使用着色镜片或进行了镜面加工的镜片和遮阳镜。若同时使用, 可能会限制视线, 非常危险。
- 镜片脏污或受损时将会在骑行中妨碍视野, 从而发生重大危险。CNS-1C 镜片脏污或受损时请立刻停止使用, 将其取下后进行清洗或更换。
- 请用水稀释的中性清洗剂清洗, 再用淡水充分冲洗后用柔软的清洁布将CNS-1C 镜片擦干。请勿使用超过40°C的热水、盐水、酸性或碱性清洗剂、挥发油、稀释剂、汽油、其他有机溶剂、玻璃清洁剂等或含有有机溶剂的清洁剂。若附着以上物质则会使镜片发生变质, 可能会对安全性造成影响。
- 请勿在镜片起雾的状态下继续骑行。视野受阻会导致重大危险。CNS-1C 镜片起雾时, 请打开下方进气孔或镜片, 对头盔内部进行充分换气来去除雾气。此外, 使用防雾片亦可起到防止镜片起雾的效果。
- 使用防雾片时, 请务必使用SHOEI的正规产品防雾片。使用方法请浏览防雾片的使用说明书。
- 请在揭下保护膜后使用CNS-1C 镜片。
- 请勿将标签或粘胶带粘贴在CNS-1C 镜片视野内的位置上。
- 清洁镜片底座或更换镜片底座时, 请关闭镜片后确认镜片是否紧贴视窗橡胶圈。若存在间隙时则可能会吸入风或产生风噪音, 因此请调整镜片底座位置, 使镜片紧贴视窗橡胶圈。
- 紧固螺丝时, 请使用尺寸为“No.2”的十字螺丝刀垂直对准, 小心旋转。若使用不合尺寸的螺丝刀或电动螺丝刀, 亦或在歪斜状态下紧固螺丝时, 可能会对螺丝头造成破损, 因此旋转时请充分注意。更换螺丝时, 请务必使用正规产品 (铝制)。请注意若螺丝紧固过紧则可能会导致螺丝破损。(推荐紧固扭矩: 80cN·m / 约8kgf·cm)

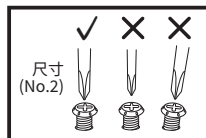

- 镜片的开闭活动变差或发出摩擦声时, 请在视窗橡胶圈上涂抹硅油。硅油的涂抹位置请参照“硅油的使用方法”。

**CNS-1C 鏡片使用相關注意事項**

- 請勿同時使用著色鏡片或進行了鏡面加工的鏡片和遮陽鏡。若同時使用, 可能會限制視線, 非常危險。
- 鏡片髒污或受損時將會在騎行中妨礙視野, 從而發生重大危險。CNS-1C 鏡片髒污或受損時請立刻停止使用, 將其取下後進行清洗或更換。
- 請用水稀釋的中性清洗劑清洗, 再用淡水充分沖洗後用柔軟的清潔布將CNS-1C 鏡片擦乾。請勿使用超過40°C的熱水、鹽水、酸性或鹼性清洗劑、揮發油、稀釋劑、汽油、其他有機溶劑、玻璃清潔劑等或含有有機溶劑的清潔劑。若附著以上物質則會使鏡片發生變質, 可能會對安全性造成影響。
- 請勿在鏡片起霧的狀態下繼續騎行。視野受阻會導致重大危險。CNS-1C 鏡片起霧時, 請開啟下方進氣孔或鏡片, 對頭盔內部進行充分換氣來去除霧氣。此外, 使用防霧片亦可起到防止鏡片起霧的效果。
- 使用防霧片時, 請務必使用SHOEI的正規產品防霧片。使用方法請瀏覽防霧片的使用說明書。
- 請在揭下保護膜後使用CNS-1C 鏡片。
- 請勿將標籤或粘膠帶粘貼在CNS-1C 鏡片視野內的位置上。
- 清潔鏡片底座或更換鏡片底座時, 請關閉鏡片後確認鏡片是否緊貼視窗橡膠圈。若存在間隙時則可能會吸入風或產生風切音, 因此請調整鏡片底座位置, 使鏡片緊貼視窗橡膠圈。
- 緊固螺絲時, 請使用尺寸為“No.2”的十字螺絲刀垂直對準, 小心旋轉。若使用不合尺寸的螺絲刀或電動螺絲刀, 亦或在歪斜狀態下緊固螺絲時, 可能會對螺絲頭造成破損, 因此旋轉時請充分注意。更換螺絲時, 請務必使用正規產品 (鋁製)。請注意若螺絲緊固過緊則可能會導致螺絲破損。(推薦緊固扭矩: 80cN·m / 約8kgf·cm)

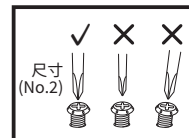

- 鏡片的開閉活動變差或發出摩擦聲時, 請在視窗橡膠圈上塗抹矽油。矽油的塗抹位置請參照“矽油的使用方法”。

**CNS-1C 镜片的调整**

1. 将镜片底座下部的螺丝孔对准壳体侧下部螺丝孔上下左右的中心(图1), 临时固定螺丝。
2. 接着将镜片底座上部的螺丝孔对准壳体侧上部螺丝孔上下左右的中心(图2), 将垫片对准槽插入, 拧紧螺丝后紧固下部螺丝(图3)。
3. 以相同步骤安装另一侧的镜片底座。
4. 安装镜片。安装后, 请反复进行数次镜片开闭操作, 确认挂钩是否牢固嵌入镜片底座。
5. 请确认在镜片完全下降状态时, 镜片是否与视窗橡胶圈密合。

**镜片与视窗橡胶圈之间存在间隙**

一旦拆除镜片, 调整镜片底座的位置。

1. 拧松单侧的镜片底座的下部螺丝孔、上部螺丝孔的螺丝, 按照图示箭头方向(图4)移动镜片底座, 重新紧固螺丝。
2. 调整后请安装镜片, 确认镜片与视窗橡胶圈之间是否有间隙。若未能消除间隙, 请再次拆除镜片, 按照相同步骤调整另一侧的镜片底座位置。
3. 调整结束后, 请确认在镜片完全下降状态时, 镜片拉扣是否挂住挂钩(图4)。若镜片底座的安装位置处于最后方的位置, 镜片拉扣则无法挂住挂钩。另外, 在开闭镜片时镜片与视窗橡胶圈相互干涉, 同样可能会造成视窗橡胶圈破损, 敬请注意。

**镜片与视窗橡胶圈过于紧贴, 难以顺畅开闭镜片时**

一旦拆除镜片, 调整镜片底座的位置。

1. 拧松镜片底座的下部螺丝孔、上部螺丝孔的螺丝, 按照图示箭头方向(图5)稍微移动镜片底座, 重新紧固螺丝。
2. 以相同步骤调整另一侧的镜片底座。
3. 调整后请安装镜片, 确认镜片的开闭动作。另外, 请确认镜片与视窗橡胶圈之间是否有空隙。

调整镜片后, 请参照“硅油的使用方法”, 在视窗橡胶圈上涂抹硅油。

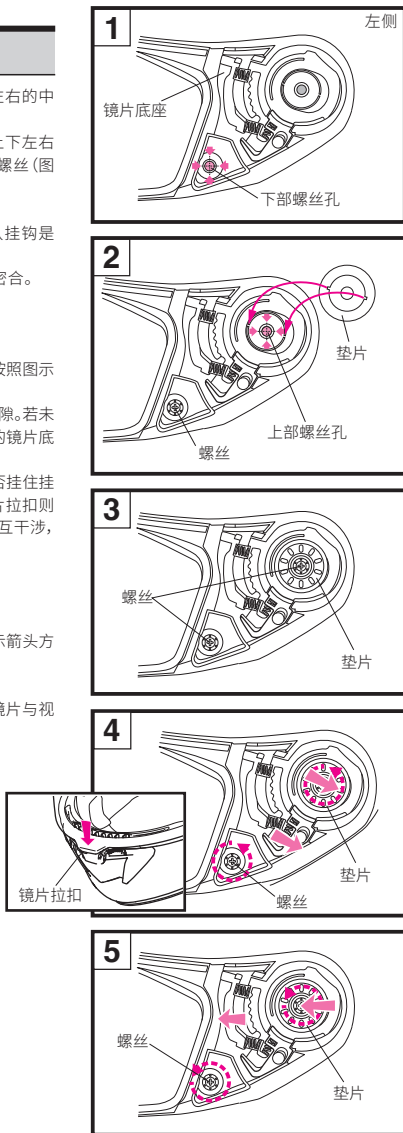

**CNS-1C 鏡片的調整**

1. 將鏡片底座下部的螺絲孔對準帽體側下部螺絲孔上下左右的中心(圖1), 臨時固定螺絲。
2. 接著將鏡片底座上部的螺絲孔對準帽體側上部螺絲孔上下左右的中心(圖2), 將墊片對準槽插入, 擰緊螺絲後緊固下部螺絲(圖3)。
3. 以相同步驟安裝另一側的鏡片底座。
4. 安裝鏡片。安裝後, 請反覆進行數次鏡片開闔操作, 確認掛鉤是否牢固嵌入鏡片底座。
5. 請確認在鏡片完全下降狀態時, 鏡片是否與視窗橡膠圈密合。

**鏡片與視窗橡膠圈之間存在間隙**

一旦拆除鏡片, 調整鏡片底座的位置。

1. 擰鬆單側的鏡片底座的下部螺絲孔、上部螺絲孔的螺絲, 按照圖示箭頭方向(圖4)移動鏡片底座, 重新緊固螺絲。
2. 調整後請安裝鏡片, 確認鏡片與視窗橡膠圈之間是否有間隙。若未能消除間隙, 請再次拆除鏡片, 按照相同步驟調整另一側的鏡片底座位置。
3. 調整結束後, 請確認在鏡片完全下降狀態時, 鏡片拉扣是否掛住掛鉤(圖4)。若鏡片底座的安裝位置處於最後方的位置, 鏡片拉扣則無法掛住掛鉤。另外, 在開閉鏡片時鏡片與視窗橡膠圈相互干涉, 同樣可能會造成視窗橡膠圈破損, 敬請注意。

**鏡片與視窗橡膠圈過於緊貼, 難以順暢開閉鏡片時**

一旦拆除鏡片, 調整鏡片底座的位置。

1. 擰鬆鏡片底座的下部螺絲孔、上部螺絲孔的螺絲, 按照圖示箭頭方向(圖5)稍微移動鏡片底座, 重新緊固螺絲。
2. 以相同步驟調整另一側的鏡片底座。
3. 調整後請安裝鏡片, 確認鏡片的開閉動作。另外, 請確認鏡片與視窗橡膠圈之間是否有空隙。

調整鏡片後, 請參照“砂油的使用方法”, 在視窗橡膠圈上塗抹砂油。

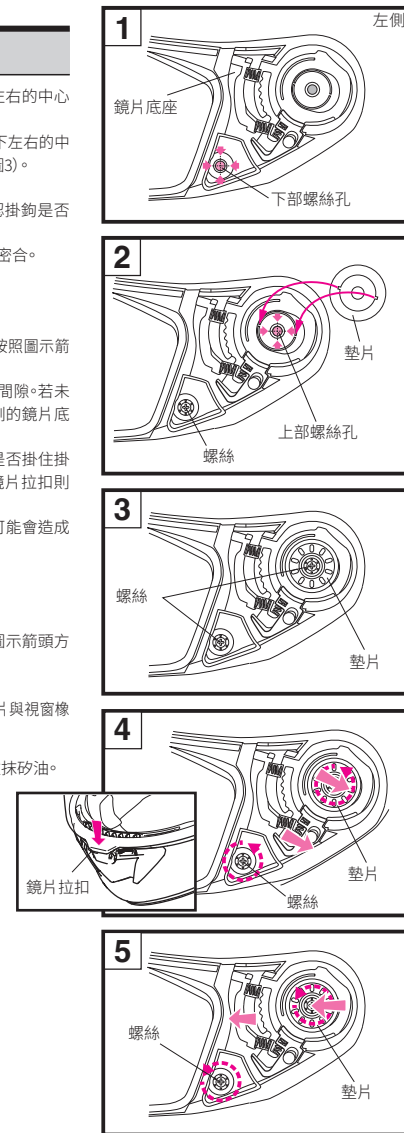



### 硅油的使用方法

请在擦除异物或灰尘后涂抹硅油，并擦除多余硅油。建议进行定期保养，确保其时刻保持舒适。

#### 视窗橡胶圈上硅油的使用方法

为保持镜片与视窗橡胶圈的紧密贴合性，请在虚线所示位置少量涂抹附带的硅油。若镜片上附着硅油则会妨碍视野，因此请务必擦除多余硅油。

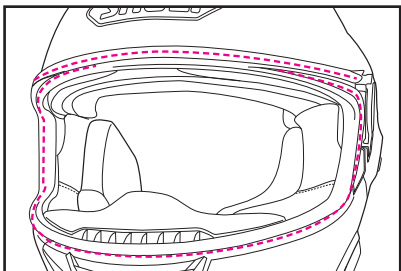

#### 挂钩滑轨上硅油的使用方法

镜片的开闭活动变差或发出摩擦声时，请在图示位置上涂抹极少量附带的硅油。

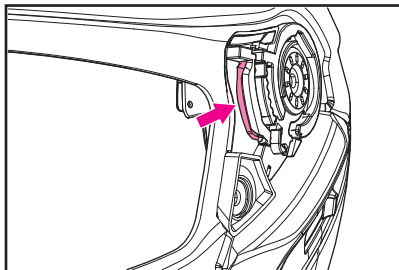

### 矽油的使用方法

請在擦除異物或灰塵後塗抹矽油，並擦除多餘矽油。建議進行定期保養，確保其時刻保持舒適。

#### 視窗橡膠圈上矽油的使用方法

為保持鏡片與視窗橡膠圈的緊密貼合性，請在虛線所示位置少量塗抹附帶的矽油。若鏡片上附著矽油則會妨礙視野，因此請務必擦除多餘矽油。

#### 掛鈎滑軌上矽油的使用方法

鏡片的開閉活動變差或發出摩擦聲時，請在圖示位置上塗抹極少量附帶的矽油。

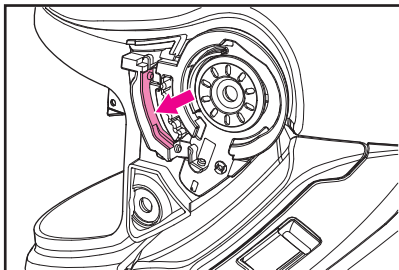

### QSV-2遮阳镜

QSV-2遮阳镜抬起和放下通过位于壳体左侧的遮阳镜操作开关进行。抬起遮阳镜时，请将锁扣按下至图中位置。若遮阳镜未完全抬起，则会因骑行中的摆动等导致其降下，从而对视野造成影响，最终导致危险发生。

#### QSV-2遮阳镜拆卸方法

1. 抬起遮阳镜操作开关按下QSV-2遮阳镜(图1)。
2. 单手持遮阳镜，将维修工具插入遮阳镜支架与遮阳镜之间，拆下突起部分，向箭头方向旋转取下遮阳镜(图2)。
3. 另一侧也请按照相同步骤进行拆卸。

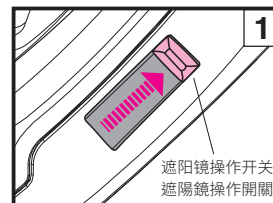
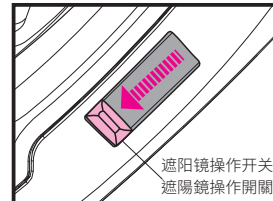

### QSV-2遮陽鏡

QSV-2遮陽鏡抬起和放下透過位於帽體左側的遮陽鏡操作開關進行。抬起遮陽鏡時，請將鎖扣按下至圖中位置。若遮陽鏡未完全抬起，則會因騎行中的振動等導致其降下，從而對視野造成影響，最終導致危險發生。

#### QSV-2遮陽鏡拆卸方法

1. 抬起遮陽鏡操作開關按下QSV-2遮陽鏡(圖1)。
2. 單手持遮陽鏡，將維修工具插入遮陽鏡支架與遮陽鏡之間，拆下突起部分，向箭頭方向旋轉取下遮陽鏡(圖2)。
3. 另一側也請按照相同步驟進行拆卸。

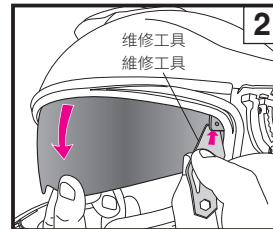

## 简体中文

### QSV-2遮阳镜安装方法

1. 抬起遮阳镜操作开关，按下遮阳镜支架（图3）。
2. 将QSV-2遮阳镜的凸出部分1插入支架中，并向上旋转的同时将遮阳镜突起部2嵌入到支架孔中，直至听到“啪”的一声（图4）。
3. 另一侧也请按相同步骤进行安装。
4. 遮阳镜上沾到指纹时，请使用干燥软布进行擦拭。

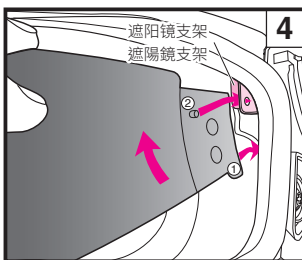
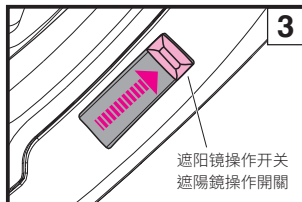

## 警告

若未正确安装遮阳镜，则遮阳镜会在骑行过程中发生掉落，从而导致意外事故发生。安装QSV-2遮阳镜后，请反复进行数次抬起和放下遮阳镜操作开关，确认遮阳镜突起部是否已牢固嵌入遮阳镜支架孔中。此外，请确认遮阳镜与遮阳镜支架之间是否存在间隙。

## 繁體中文

### QSV-2遮陽鏡安裝方法

1. 抬起遮陽鏡操作開關，按下遮陽鏡支架（圖3）。
2. 將QSV-2遮陽鏡的凸出部分1插入支架中，並向上旋轉的同時將遮陽鏡突起部2嵌入到支架孔中，直至聽到“啪”的一聲（圖4）。
3. 另一側也請按照相同步驟進行安裝。
4. 遮陽鏡上沾到指紋時，請使用乾燥軟布進行擦拭。

## 警告

若未正確安裝遮陽鏡，則遮陽鏡會在行駛過程中發生掉落，從而導致意外事故發生。安裝QSV-2遮陽鏡後，請反覆進行數次抬起和放下遮陽鏡操作開關，確認遮陽鏡突起部是否已牢固嵌入遮陽鏡支架孔中。此外，請確認遮陽鏡與遮陽鏡支架之間是否存在間隙。

## 简体中文

### QSV-2遮阳镜使用相关注意事项

- 遮阳镜抬起和放下请勿用手拿着遮阳镜操作，请务必使用遮阳镜操作开关。用手抬起和放下遮阳镜可能会造成遮阳镜上下移动机构破损。

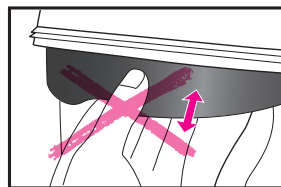

- QSV-2遮阳镜主要用于遮阳，其不具备镜片功能。请勿打开镜片，仅以遮阳镜的状态骑行。
- 请勿同时使用任何着色镜片或镜面加工的镜片和内置遮阳镜、太阳镜等降低可见光线透过率的产品。视野受阻会导致重大危险。
- 在夜间及隧道内以及能见度不佳的环境下，请勿使用QSV-2遮阳镜。
- QSV-2遮阳镜脏污或受损时将会在骑行中妨碍视野，从而发生重大危险。QSV-2遮阳镜脏污或受损时请立即停止使用，将其取下后进行擦拭或更换。

- QSV-2遮阳镜上的脏污请使用干燥软布进行擦拭。请勿使用超过40°C的热水、盐水、酸性或碱性清洗剂、挥发油、稀释剂、汽油、其他有机溶剂、玻璃清洁剂等或含有有机溶剂的清洁剂。若附着以上物质则会使遮阳镜发生变质，可能会对安全性造成影响。
- QSV-2遮阳镜经过了防起雾处理，但在低温及多湿环境下也有可能起雾。此时，请打开镜片、或打开下方进气孔进行换气，或抬起遮阳镜以确保视野清晰。
- 根据不同保管情况，QSV-2遮阳镜表面会因湿度影响而变白。此时使用眼镜布等干燥柔软的布擦拭后可使其恢复原样。
- 请勿将标签或粘胶带粘贴在QSV-2遮阳镜上以免妨碍视野。
- 若未正确安装遮阳镜，在使用过程中可能会意外掉落而妨碍视野。安装QSV-2遮阳镜后，请上下移动遮阳镜数次，确认遮阳镜突起部分是否已完全收纳在支架的开口部中。此外，请确认遮阳镜与支架之间是否存在空隙。

## 防雾气孔

防雾气孔过滤网可拆下后进行维护保养。  
当头盔上安装有呼吸罩时，请在取下呼吸罩后再进行作业。

### 防雾气孔过滤网拆卸方法

将维修工具插入防雾气孔的凸缘与壳体的间隙间，以杠杆的要领抬起（图1），在防雾气孔过滤网稍稍抬起后，请用手拔出（图2）。

### 防雾气孔过滤网安装方法

插入安装防雾气孔过滤网（图3）。

- 维护保养防雾气孔过滤网时，请用柔软的毛刷等轻轻擦拭，同时进行水洗，等完全干燥后再安装到头盔上。



## QSV-2遮陽鏡使用相關注意事項

- !** ● 遮陽鏡抬起和放下請勿用手拿著遮陽鏡操作，請務必使用遮陽鏡操作開關。用手抬起和放下遮陽鏡可能會造成遮陽鏡上下移動機構破損。

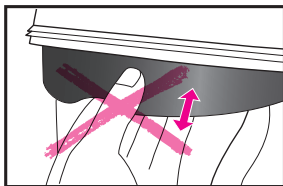

- QSV-2遮陽鏡主要用於遮陽，其不具備鏡片功能。請勿開啟鏡片，僅以遮陽鏡的狀態行駛。
- 請勿同時使用任何著色鏡片或鏡面加工的鏡片和內建遮陽鏡、太陽鏡等減低可見光線透過率的產品。視野受阻會導致重大危險。
- 在夜間及隧道內以及能見度不佳的環境下，請勿使用QSV-2遮陽鏡。
- QSV-2遮陽鏡髒污或受損時將會在騎行中妨礙視野，從而發生重大危險。QSV-2遮陽鏡髒污或受損時請立刻停止使用，將其取下後進行擦拭或更換。

- QSV-2遮陽鏡上的髒污請使用乾燥軟布進行擦拭。請勿使用超過40°C的熱水、鹽水、酸性或鹼性清洗劑、揮發油、稀釋劑、汽油、其他有機溶劑、玻璃清潔劑等或含有有機溶劑的清潔劑。若附著以上物質則會使遮陽鏡發生變質，可能會對安全性造成影響。
- QSV-2遮陽鏡經過了防起霧處理，但在低溫及多溼環境下也有可能起霧。此時，請開啟鏡片、或開啟下方進氣孔進行換氣，或抬起遮陽鏡以確保視野清晰。
- 根據不同保管情況，QSV-2遮陽鏡表面會因溼度影響而變白。此時使用眼鏡布等乾燥柔軟的布擦拭後可使其恢復原樣。
- 請勿將標籤或粘膠帶粘貼在QSV-2遮陽鏡上以免妨礙視野。
- 若未正確安裝遮陽鏡，在使用過程中可能會意外掉落而妨礙視野。安裝QSV-2遮陽鏡後，請上下移動遮陽鏡數次，確認遮陽鏡突起部分是否已完全收納在支架的開口部中。此外，請確認遮陽鏡與支架之間是否存在空隙。

## 防霧氣孔

防霧氣孔過濾網可拆下後進行維護保養。  
當頭盔上安裝有呼吸罩時，請在取下呼吸罩後再進行作業。

## 防霧氣孔過濾網拆卸方法

將維修工具插入防霧氣孔的凸緣與帽體的間隙間，以杠桿的要領抬起（圖1），在防霧氣孔過濾網稍稍抬起後，請用手拔出（圖2）。

## 防霧氣孔過濾網安裝方法

插入安裝防霧氣孔過濾網（圖3）。

- !** 維護保養防霧氣孔過濾網時，請用柔軟的毛刷等輕輕擦拭，同時進行水洗，等完全乾燥後再安裝到頭盔上。

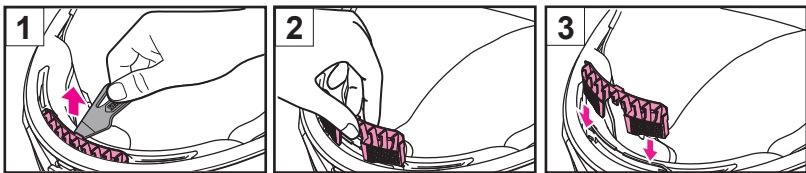

## 反射标签

## 反射標籤

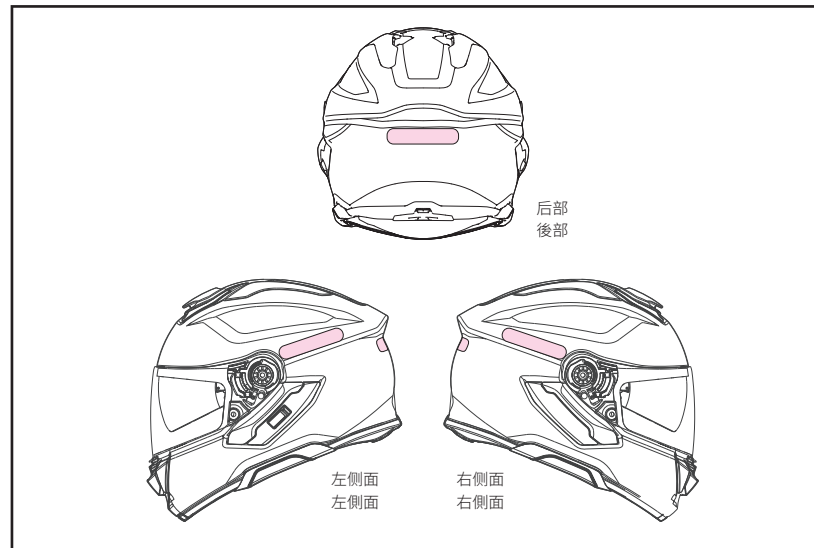
**!** 警告

根据国家及地区，可能需要在头盔上粘贴反射标签。  
在需要粘贴标签的国家及地区使用头盔时，请将反射标签粘贴在图示的位置。粘贴标签前请清除头盔表面的油脂及脏污。

**!** 警告

根據國家及地區，可能需要在頭盔上粘貼反射標籤。  
在需要粘貼標籤的國家及地區使用頭盔時，請將反射標籤粘貼在圖示的位置。粘貼標籤前請清除頭盔表面的油脂及髒污。

## 繁體中文

### 防霧片

使用防霧片時，請在使用前瀏覽防霧片的使用說明書。

- 請勿在非透明鏡片上安裝防霧片的狀態下於夜間騎行。
- 防霧片所用材質相比鏡片更容易受損，因此使用時請充分注意。
- 使用防霧片後，可能會因騎車姿勢導致視野受阻。
- 請在揭下保護膜後使用防霧片。
- 防霧片在低溫多濕等容易起霧條件下，當頭盔內部始終保持密閉狀態時，膜片會因水蒸氣而變為飽和狀態，從而可能會出現滲出水或起霧情況。發生滲出水或起霧情況時，會因視野受阻而發生重大危險，此時請打開下方進氣孔或打開鏡片，讓頭盔內部充分換氣，以消除滲出水或起霧情況。
- 更換CNS-1C鏡片的防霧片時，請購買SHOEI正規產品SHOEI DRYLENS 301或PINLOCK® EVO lens DKS301。

\*PINLOCK®為PINLOCK SYSTEMS B.V.的註冊商標。

### 維修工具

在以下情況使用維修工具。

- 遮陽鏡拆卸方法 (參照“QSV-2遮陽鏡”)
  - 防霧氣孔拆卸方法 (參照“防霧氣孔”)
  - 內部通訊系統底座護罩拆卸方法 (參照“安裝GT-Air3專用內部通訊系統時”)
  - 防霧片的調整
- 防霧片的調整方法請參照防霧片的使用說明書。

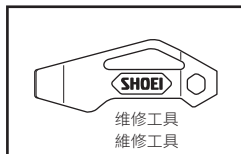

## 繁體中文

### 防霧片

使用防霧片時，請在使用前瀏覽防霧片的使用說明書。

- 請勿在非透明鏡片上安裝防霧片的狀態下於夜間行駛。
- 防霧片所用材質相比鏡片更容易受損，因此使用時請充分注意。
- 使用防霧片後，可能會因騎車姿勢導致視野受阻。
- 請在揭下保護膜後使用防霧片。
- 防霧片在低溫多濕等容易起霧條件下，當頭盔內部始終保持密閉狀態時，膜片會因水蒸氣而變為飽和狀態，從而可能會出現滲出水或起霧情況。發生滲出水或起霧情況時，會因視野受阻而發生重大危險，此時請打開下方進氣孔或打開鏡片，讓頭盔內部充分換氣，以消除滲出水或起霧情況。
- 更換CNS-1C鏡片的防霧片時，請購買SHOEI正規產品SHOEI DRYLENS 301或PINLOCK® EVO lens DKS301。

\*PINLOCK®為PINLOCK SYSTEMS B.V.的註冊商標。

### 維修工具

在以下情況使用維修工具。

- 遮陽鏡拆卸方法 (參照“QSV-2遮陽鏡”)
  - 防霧氣孔拆卸方法 (參照“防霧氣孔”)
  - 內部通訊系統底座護罩拆卸方法 (參照“安裝GT-Air3專用內部通訊系統時”)
  - 防霧片的調整
- 防霧片的調整方法請參照防霧片的使用說明書。

## 簡體中文

### 关于内胆更换

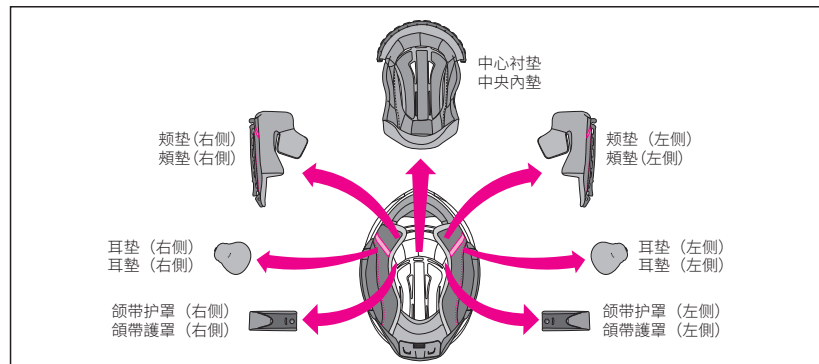

本产品可取下中心衬垫、颊垫(左右侧)、颌带护罩(左右侧)、耳垫(左右侧)后进行清洗。此外，还可通过更换选配垫来调整佩戴感。请参照内胆名称和图片进行切实拆卸。使用时请务必装上中心衬垫、颊垫、颌带护罩。更换内胆时，请在参照下表的基础上选择正确尺寸。

## 繁體中文

### 關於內膽更換

本產品可取下中央內墊、頰墊(左右側)、頷帶護罩(左右側)、耳墊(左右側)後進行清洗。此外，還可透過更換選配墊來調整佩戴感。請參照內膽名稱和圖片進行切實拆卸。使用時請務必裝上中央內墊、頰墊、頷帶護罩。更換內膽時，請在參照下表的基礎上選擇正確尺寸。

### 衬垫尺寸 / 襯墊尺寸

产品尺寸 / 產品尺寸	小(S) / 小(S)	中(M) / 中(M)	大(L) / 大(L)	特大(XL) / 特大(XL)	特大(XXL) / 特大(XXL)	
中心衬垫 / 中央内垫	选购件(较紧) / 選購件(較緊)	S13	M13	L13	XL13	XL9
	标准 / 標準	S9	M9	L9	XL9	XL5
	选购件(较松) / 選購件(較松)	S5	M5	L5	XL5	—
颊垫 / 頰墊	选购件(较紧) / 選購件(較緊)	39			35	
	标准 / 標準	35			31	
	选购件(较松) / 選購件(較松)	31			—	

- 颊垫为全尺寸通用部件。例如，中(M)尺寸产品中希望放松面颊时请更换为颊垫31，希望加紧时请更换为颊垫39(均为选配部件)。
- 中心衬垫的各产品尺寸不同。请在购买时确认持有的头盔尺寸。

- 頰墊為全尺寸通用部件。例如，中(M)尺寸產品中希望放鬆面頰時請更換為頰墊31，希望加緊時請更換為頰墊39(均為選配零件)。
- 中央內墊的各產品尺寸不同。請在購買時確認持有的頭盔尺寸。

## 简体中文

### 内胆拆卸方法

#### 1. 拆卸颊垫

解开3处端扣从颊垫底座上揭下颊垫(图1)。从颊垫插槽(A)拔出颊垫板片的槽a,一边将颊垫向头盔跟前一侧拉,一边从前方依次拔出板片(图2)。最后,从后部颊垫插槽(B)上将板片的槽b拉出(图3)。拉出槽b时应慢慢操作,避免强行拉出。**请务必从槽a上取下。若在安装于槽a的状态下将槽b朝正上方拉出时,可能会损坏板片,因此请注意。**

#### 警告

通常拆卸时,请勿拉扯紧急拉扣进行拆卸。

#### 2. 拆卸耳垫

耳垫可降低因风吹入头盔内引起的噪音。如图4所示将板片部分的4处卡爪从颊垫底座上拉出,并取下耳垫。另一侧也请按照相同步骤进行拆卸。

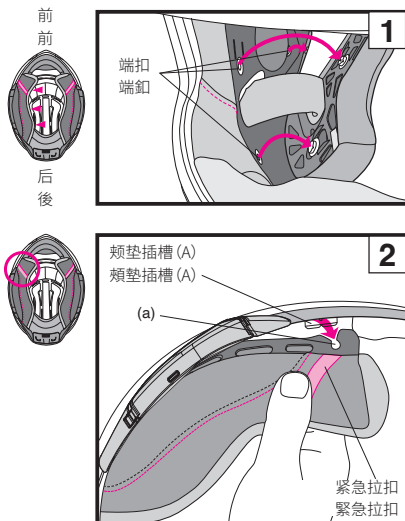

## 繁體中文

### 內膽拆卸方法

#### 1. 拆卸頰墊

解開3處端扣從頰墊底座上揭下頰墊(圖1)。從頰墊插槽(A)拔出頰墊板片的槽a,一邊將頰墊向頭盔跟前一側拉,一邊從前方依次拔出板片(圖2)。最後,從後部頰墊插槽(B)上將板片的槽b拉出(圖3)。拉出槽b時應慢慢操作,避免強行拉出。**請務必從槽a上取下。若在安裝於槽a的狀態下將槽b朝正上方拉出時,可能會損壞板片,因此請注意。**

#### 警告

通常拆卸時,請勿拉扯緊急拉扣進行拆卸。

#### 2. 拆卸耳墊

耳墊可降低風捲入頭盔時產生的噪音。如圖4所示將板片部分的4處卡爪從頰墊底座上拉出,並取下耳墊。另一側也請按照相同步驟進行拆卸。

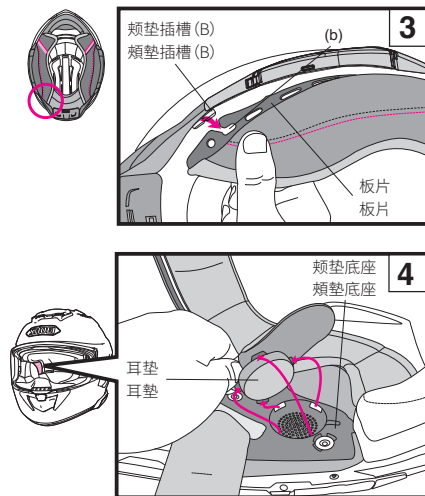

## 简体中文

#### 3. 拆卸中心衬垫

将中心衬垫从后头部取下。将后头部2处端扣取下后(图5),将前头部的板片从中心剥离(图6),取下中心衬垫。

#### 4. 拆卸颌带护罩

拆卸颌带护罩时需要将颊垫取下,并在拆下颌带护罩上的端扣后从颌带上取下(图7)。另一侧也请按照相同步骤进行拆卸。

## 繁體中文

#### 3. 拆卸中央內墊

中央內墊由頭部後方開始拆卸。將後頭部2處端扣取下後(圖5),將前頭部的板片從中心剝離(圖6),取下中央內墊。

#### 4. 拆卸頷帶護罩

拆卸頷帶護罩時,請先將頰墊拆下,然後拆卸頷帶護罩的端扣,再將其由頷帶上拉出(圖7)。另一側也請按照相同步驟進行拆卸。

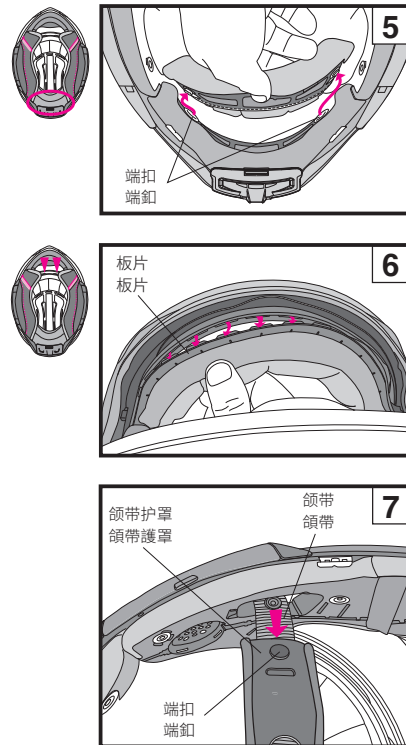

### 内胆安装方法

#### 1. 安装颌带护罩

颌带护罩为左右兼用产品。安装时参照图8, 将颌带护罩穿过颌带, 并将端扣扣入直至听到“咔哒”声。

#### 2. 安装中心衬垫

将前部板片沿插槽间隙从一侧(图9)逐一嵌入至另一侧(图12)(图9~12)。之后将后头部的2处端扣扣入直至听到“咔哒”声(图13)。

#### 3. 安装耳垫

耳垫为左右兼用产品。安装时, 如图14所示, 将(A)部分夹入中心衬垫与冲击力吸收缓冲层之间, 而后将板片部分的4处卡爪分别插入颊垫底座的缺口部位, 固定耳垫。另一侧也请按照相同步骤进行安装。

**!** 安装耳垫后, 周围汽车及摩托车的声音会变小。在骑行时需特别注意。

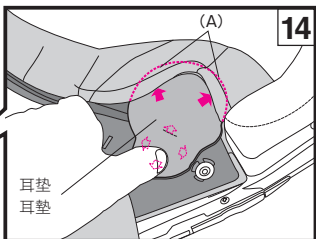
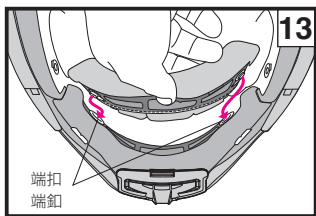
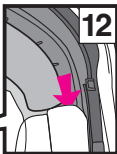
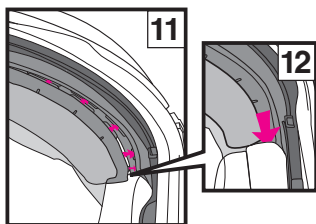
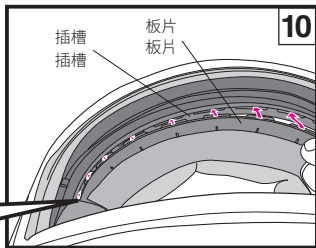
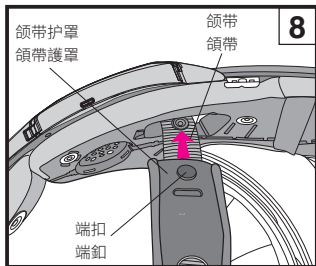
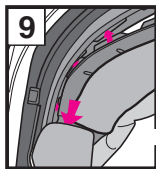

### 內膽安裝方法

#### 1. 安裝頷帶護罩

頷帶護罩為左右兼用產品。安裝時參照圖8, 將頷帶護罩穿過頷帶, 並將端扣扣入直至聽到“喀噠”聲。

#### 2. 安裝中央內墊

將前部板片沿插槽間隙從一側(圖9)逐一嵌入至另一側(圖12)(圖9~12)。之後將後頭部的2處端扣扣入直至聽到“喀噠”聲(圖13)。

#### 3. 安裝耳墊

耳墊為左右兼用產品。安裝時, 如圖14所示, 將(A)部分夾入中央內墊與衝擊力吸收緩衝層之間, 而後將板片部分的4處卡爪分別插入頰墊底座的缺口部位, 固定耳墊。

相反側亦請以相同方式安裝。

**!** 安裝耳墊後, 周圍汽車及摩托車的聲音會變小。在行駛時需特別注意。



#### 4. 安装颊垫

安装颊垫前, 请确认3处端扣是否位于图15的位置。若位置不正确, 则端扣可能无法扣入。

安装时, 请确认颊垫的左右方向。将板片后端部的槽(b)插入颊垫插槽(B)的轴套中(图16), 然后让板片朝后方滑动。之后从板片后端沿前方插入, 并将板片槽(a)插入颊垫插槽(A)的轴套中(图17)。此时, 如图16所示, 若板片后端部未滑动至里侧, 则槽(a)将无法扣住轴套, 请注意。

插入板片后, 如图18所示, 将颌带通过颊垫凹处, 并以(1)→(2)的顺序插入颊垫, 如图19所示, 将衬垫角落部分(C)嵌入到颊垫底座突起部分, 最后扣上(3)的端扣。

从衬垫侧用力推端扣上部, 使端扣扣入直至听到“咔哒”声。另一侧颊垫也按照相同步骤进行安装。

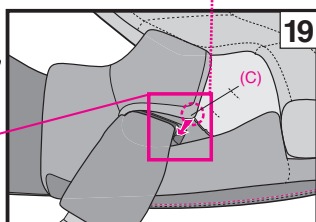
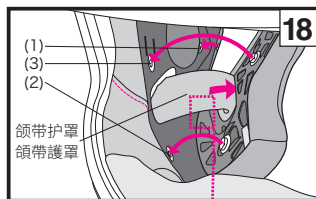
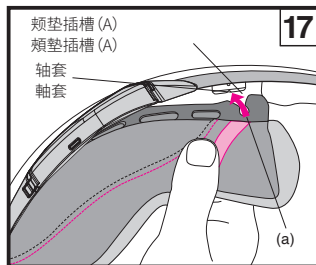
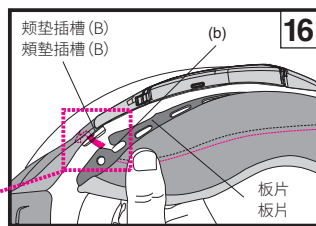
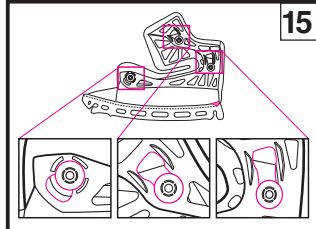
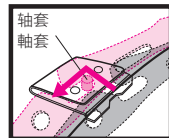

#### 4. 安裝頰墊

安裝頰墊前, 請確認3處端扣是否位於圖15的位置。若位置不正確, 則端扣可能無法扣入。

安裝時, 請確認頰墊的左右方向。將板片後端部的槽(b)插入頰墊插槽(B)的軸套中(圖16), 然後讓板片朝後方滑動。之後從板片後端沿前方插入, 並將板片槽(a)插入頰墊插槽(A)的軸套中(圖17)。此時, 如圖16所示, 若板片後端部未滑動至裡側, 則槽(a)將無法扣住軸套, 請注意。

插入板片後, 如圖18所示, 將頷帶透過頰墊凹處, 並以(1)→(2)的順序插入頰墊, 如圖19所示, 將襯墊角落部分(C)嵌入到頰墊底座突起部分, 最後扣上(3)的端扣。

從襯墊側用力推端扣上部, 使端扣扣入直至聽到“喀噠”聲。

另一側頰墊也按照相同步驟進行安裝。

### 内胆使用相关注意事项

- 嵌入或拆卸端扣时，请尽量靠近端扣部小心操作。请牢牢扣入端扣直至听到“咔哒”声。
- 清洗内胆时应进行洗手，或将其放入洗衣网后放入洗衣机小心清洗。清洗时，请用冷水或温水溶化中性清洗剂进行清洗，然后用水充分冲洗。清洗后，请用干布擦干水分后进行阴干。内胆部件塑料部分容易破损，因此请勿用力拧绞或弯折塑料部分。使用脱水机时请充分注意。干燥内胆部件时，请勿使用衣物烘干机、吹风机以及其他的烘干机等。否则可能会因加热而造成内胆部件损坏。擦拭冲击力吸收缓冲层（泡沫塑料部分）时，用清水或用水稀释的中性清洗剂浸湿的柔软清洁布进行擦拭。干燥冲击力吸收缓冲层时请阴干。因非常容易受到热量的伤害，请勿放在太阳日光下晒或使用烘干机等。当冲击力吸收缓冲层受到高温影响时，请直接与经销商或本公司联系，咨询是否还能使用。**由于附件较易破损，因此请勿使用超过40°C的热水、盐水、酸性或碱性清洗剂、挥发油、稀释剂、汽油、其他有机溶剂、玻璃清洁剂等或含有有机溶剂的清洁剂。**

### 內膽使用相關注意事項

- 嵌入或拆卸端扣時，請儘量靠近端扣部小心操作。請牢牢扣入端扣直至聽到“喀噠”聲。
- 清洗內膽時請使用手洗方式清洗，如欲使用洗衣機，請採用將其裝入洗衣網內等保護方式柔和清洗。清洗時，請用冷水或溫水溶化中性清洗劑進行清洗，然後用水充分沖洗。清洗後，請用乾布擦乾水分後進行陰乾。內膽部件塑膠部分容易破損，因此請勿用力擰絞或彎折塑膠部分。使用脫水機時請充分注意。乾燥內膽部件時，請勿使用衣物烘乾機、吹風機以及其他的烘乾機器等。否則可能會因加熱而造成內膽部件損壞。擦拭衝擊力吸收緩衝層（泡沫塑料部分）時，請用清水或用水稀釋的中性清洗劑浸溼後進行擦拭。乾燥衝擊力吸收緩衝層時請陰乾。因非常容易受到熱量的傷害，請勿放在太陽日光下曬或使用烘乾機器等。當衝擊力吸收緩衝層受到高溫影響時，請直接與經銷商或本公司聯絡，諮詢是否還能使用。**由於附件較易破損，因此請勿使用超過40°C的熱水、鹽水、酸性或鹼性清洗劑、揮發油、稀釋劑、汽油、其他有機溶劑、玻璃清潔劑等或含有有機溶劑的清潔劑。**

### E.Q.R.S. (Emergency Quick Release System)

E.Q.R.S. (紧急快速释放装置) 是指，在不慎发生事故时，通过从头盔上抽出颊垫，使救护人员能够将骑行人员颈部所受负担降至最小限度，并方便其将头盔取下的装置。

在发生紧急情况时，若要将颊垫取下，则首先需要解开或切断颌带，固定头盔避免移动骑行人员头部，而后拿住红色拉扣部分（图1），沿图2所示方向拉出紧急拉扣。（※安装有下颌挡风帘时，请在拉出紧急拉扣前拆除。）

拉出紧急拉扣后可取下颊垫端扣，并可在骑行人员佩戴头盔的状态下，将衬垫从头盔下部抽出。另一侧颊垫也按照相同步骤进行拆卸。取下颊垫时，请务必牢牢固定头盔，注意不要移动骑行人员头部。

### E.Q.R.S. (Emergency Quick Release System)

E.Q.R.S. (緊急快速釋放裝置) 是指，在不慎發生事故時，透過從頭盔上抽出頰墊，使救護人員能夠將騎行人員頸部所受負擔降至最小限度，並方便其將頭盔取下的裝置。

在發生緊急情況時，若要将頰墊取下，則首先需要解開或切斷頰帶，固定頭盔避免移動騎行人員頭部，而後拿住紅色拉扣部分（圖1），沿圖2所示方向拉出緊急拉扣。（※安裝有下頰擋風簾時，請在拉出緊急拉扣前拆除。）

拉出緊急拉扣後可取下頰墊端扣，並可在騎行人員佩戴頭盔的狀態下，將襯墊從頭盔下部抽出。另一側頰墊也按照相同步驟進行拆卸。取下頰墊時，請務必牢牢固定頭盔，注意不要移動行駛人員頭部。

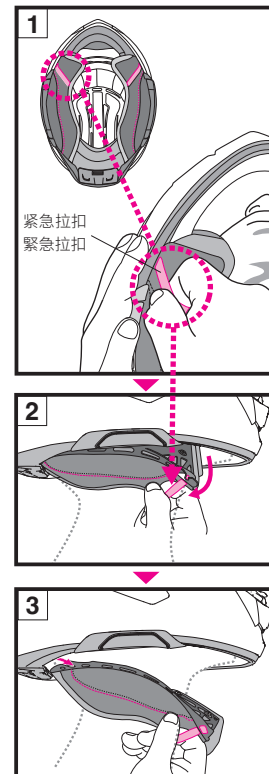

- 从头盔上抽出颊垫时，请务必用一只手固定头盔。
- 请务必使用专用颊垫。请勿安装非专用零件。
- 当头盔上安装有下颌挡风帘时，请在取下下颌挡风帘后再操作紧急拉扣。



- 從頭盔上抽出頰墊時，請務必用一隻手固定頭盔。
- 請務必使用專用頰墊。請勿安裝非專用零件。
- 當頭盔上安裝有下頰擋風簾時，請在取下下頰擋風簾後再操作緊急拉扣。

### 警告

- 骑行中切勿使用。
- 请勿在日常维护时将颊垫取下的状态下使用。
- 请勿从头盔上揭下以下标签。

### 警告

- 行駛中切勿使用。
- 請勿在日常維護時將頰墊取下的狀態下使用。
- 請勿從頭盔上揭下以下標籤。

EMERGENCY USE ONLY  
PULL RED TAB AND REMOVE CHEEK PAD

## 简体中文

### 安装GT-Air3专用内部通信系统时

安装GT-Air3专用内部通信系统时，需分别拆除头盔左右两侧的内部通信系统底座护罩、及后侧的电池盒护罩。安装和拆除内部通信系统本体的步骤，请参照使用的GT-Air3专用内部通信系统使用说明书。

#### 内部通信系统底座护罩的拆除

将维修工具插入内部通信系统底座护罩的卡齿，以杠杆的要领放倒，拆除内部通信系统底座护罩（图1）。

 拆下的内部通信系统底座护罩请妥善保管以防遗失。

#### 内部通信系统底座护罩的安装

1. 将内部通信系统底座护罩前方的卡齿插入内部通信系统底座的缝隙（图2）。
2. 请按入内部通信系统底座护罩后方的卡齿，直至听到“咔哒”的声响（图3）。
3. 确认内部通信系统底座护罩已如图4所示正确安装。后方的卡齿没有完全进入时，请切实按入。

## 繁體中文

### 安裝GT-Air3專用內部通訊系統時

安裝GT-Air3專用內部通訊系統時，需分別拆除頭盔左右兩側的內部通訊系統底座護罩、及後側的電池盒護罩。安裝和拆除內部通訊系統本體的步驟，請參照使用的GT-Air3專用內部通訊系統使用說明書。

#### 內部通訊系統底座護罩的拆除

將維修工具插入內部通訊系統底座護罩的卡齒，以杠桿的要領放倒，拆除內部通訊系統底座護罩（圖1）。

 拆下的內部通訊系統底座護罩請妥善保管以防遺失。

#### 內部通訊系統底座護罩的安裝

1. 將內部通訊系統底座護罩前方的卡齒插入內部通訊系統底座的縫隙（圖2）。
2. 請按入內部通訊系統底座護罩後方的卡齒，直至聽到“喀噠”的聲響（圖3）。
3. 確認內部通訊系統底座護罩已如圖4所示正確安裝。後方的卡齒沒有完全進入時，請切實按入。

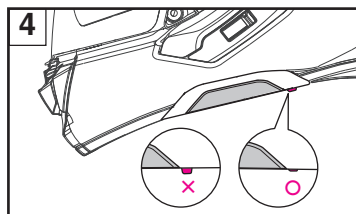
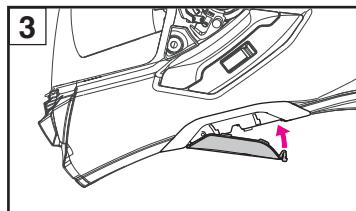
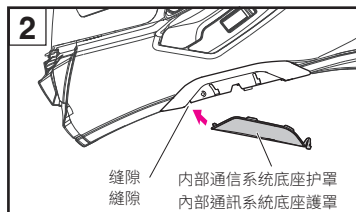
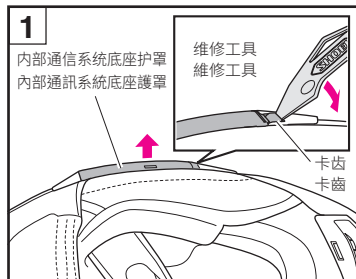

## 简体中文

### 电池盒用护罩的拆除

一边向箭头所示方向按住电池盒的卡齿，一边将护罩向跟前拉然后拆除（图1）。拆除电池盒用护罩后，请取出电池盒内放置的过滤网。

 拆下的电池盒用护罩和过滤网请妥善保管以防遗失。

### 电池盒用护罩的安装

将过滤网放入电池盒（图2）。

将电池盒用护罩的卡齿（4处）插入头盔的固定孔内，切实按入直至电池盒的卡齿发出“咔哒”的声响（图3）。

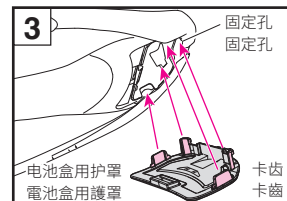
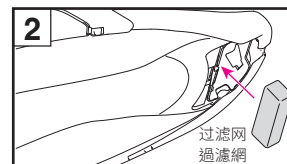
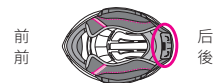
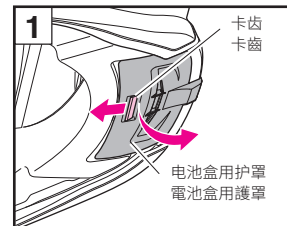

## 繁體中文

### 電池盒用護罩的拆除

一邊向箭頭所示方向按住電池盒的卡齒，一邊將護罩向跟前拉然後拆除（圖1）。拆除電池盒用護罩後，請取出電池盒內放置的過濾網。

 拆下的電池盒用護罩和過濾網請妥善保管以防遺失。

### 電池盒用護罩的安裝

將過濾網放入電池盒（圖2）。

將電池盒用護罩的卡齒（4處）插入頭盔的固定孔內，切實按入直至電池盒的卡齒發出“喀噠”的聲響（圖3）。



**警告**

- 使用内部通信系统时,根据内部通信系统及连接设备的音量设定,有时无法听到周围的声音。使用时请设定为可听取周围声音的音量。
- 未在头盔上安装内部通信系统时,请务必在安装了内部通信系统底座护罩、电池盒用护罩和过滤网的状态下使用。
- 使用内部通信系统底座、电池盒时,请务必使用GT-Air3专用内部通信系统。专用内部通信系统请确认SHOEI的WEB网站(www.shoei.com)。
- 使用内部通信系统前,请务必阅读要使用的内部通信系统的注意事项。另外,关于内部通信系统本体的使用,请参照使用的内部通信系统使用说明书。

**其他注意事项****警告**

- 使用前请确认镜片左右侧挂钩是否牢固扣入挂钩滑轨。
- 使用时请务必装上中心衬垫、颊垫、颌带护罩。
- 对头盔及镜片进行维护保养时,请勿使用超过40°C的热水、盐水、酸性或碱性清洗剂、挥发油、稀释剂、汽油、其他有机溶剂、玻璃清洁剂等或含有有机溶剂的清洁剂。若附着以上物质则会使头盔结构材料发生变质,可能会对安全性造成影响。
- 骑行时附着的昆虫所导致的脏污若放任不管,则会侵蚀涂层从而无法完全清除,因此请尽快将其清除。
- 更换镜片、遮阳镜或内胆时,请务必使用正规产品。

**警告**

- 使用內部通訊系統時,根據內部通訊系統及連接設備的音量設定,有時無法聽到周圍的聲音。使用時請設定為可聽取周圍聲音的音量。
- 未在頭盔上安裝內部通訊系統時,請務必在安裝了內部通訊系統底座護罩、電池盒用護罩和過濾網的狀態下使用。
- 使用內部通訊系統底座、電池盒時,請務必使用GT-Air3專用內部通訊系統。專用內部通訊系統請確認SHOEI的WEB網站(www.shoei.com)。
- 使用內部通訊系統前,請務必閱讀要使用的內部通訊系統的注意事項。另外,關於內部通訊系統本體的使用,請參照使用的內部通訊系統使用說明書。

**其他注意事項****警告**

- 使用前請確認鏡片左右側掛鉤是否牢固扣入掛鉤滑軌。
- 使用時請務必裝上中央內墊、頰墊、頷帶護罩。
- 對頭盔及鏡片進行維護保養時,請勿使用超過40°C的熱水、鹽水、酸性或鹼性清洗劑、揮發油、稀釋劑、汽油、其他有機溶劑、玻璃清潔劑等或含有有機溶劑的清潔劑。若附著以上物質則會使頭盔結構材料發生變質,可能會對安全性造成影響。
- 行駛時附著的昆蟲所導致的髒污若放任不管,則會侵蝕塗層面從而無法完全清除,因此請儘快將其清除。
- 更換鏡片、遮陽鏡或內膽時,請務必使用正規產品。

**部件列表**

此类选购件可修理和更换。  
更换部件时,请阅读各部件的使用说明书。

- CNS-1C镜片
- QSV-2遮阳镜
- 防雾片
- 下颌挡风帘
- 呼吸罩
- 上方进气孔
- 顶部排气孔
- 中心衬垫
- 颊垫(左右套件)
- 颌带护罩(左右套件)
- 耳垫(左右套件)
- 内部通信系统底座护罩(左右套件)
- 电池盒护罩(附带过滤网)

**GT-Air3选购件****服帖感调整用衬垫(选购件)**

长时间骑行时,若前后左右部分感到紧绷,可通过将选购件的调整用衬垫放入中心衬垫的头顶部调整服帖感。如图所示,从中心衬垫的头顶部窗孔插入调整用衬垫。  
• 插入后请确认衬垫的四角是否进入角内。  
• 服帖感调整用衬垫的衬垫尺寸,所有尺寸都通用。

**部件清單**

此類選購件可修理和更換。  
更換零件時,請閱讀各零件的使用說明書。

- CNS-1C鏡片
- QSV-2遮陽鏡
- 防霧片
- 下頷擋風簾
- 呼吸罩
- 上方進氣孔
- 頂部排氣孔
- 中央內墊
- 頰墊(左右套件)
- 頷帶護罩(左右套件)
- 耳墊(左右套件)
- 內部通訊系統底座護罩(左右套件)
- 電池盒護罩(附帶過濾網)

**GT-Air3選購品****服帖感調整用襯墊(選購品)**

長時間騎行時,若前後左右部分感到緊繃,可透過將選購件的調整用襯墊放入中央內墊的頭頂部調整服帖感。如圖所示,從中央內墊的頭頂部窗孔插入調整用襯墊。  
• 插入後請確認襯墊的四角是否進入角內。  
• 服帖感調整用襯墊的襯墊尺寸,所有尺寸都通用。

