

- * 需咨询时请与附近的经销商或代理店联系。
- * 需諮詢時請與附近的經銷商或代理店聯絡。

shoei.com/worldwide/sales.html



株式会社 SHOEI

株式会社首維

日本总公司

〒110-0016 東京都台東区台東1-31-7

Tel: +81-3-5688-5170 Fax: +81-3-3837-8245

株式會社 SHOEI

株式會社首維

日本總公司

〒110-0016 東京都台東區台東1-31-7

Tel: +81-3-5688-5170 Fax: +81-3-3837-8245

www.shoei.com



使用说明书

感谢您购买SHOEI品牌头盔。为充分了解本产品功能及注意事项，更为安全舒适地骑行摩托车，请在使用前仔细阅读本使用说明书，充分理解所记载的内容。本使用说明书在阅读后请将其保管在可随时取用的场所。遗失本使用说明书时，请向本公司咨询。本使用说明书内容可能会在预先不作告知的情况下进行变更。
本使用说明书所使用的插图可能与实际产品存在差异。
本使用说明书的著作权归株式会社SHOEI所有。严禁擅自转载、复制。

使用說明書

非常感谢您選購SHOEI安全帽。為確保您充分瞭解本產品的功能與注意事項，更加安全舒適地享受騎車樂趣，使用前請務必先詳閱本使用說明書，並充分瞭解記載的內容。本使用說明書閱讀完畢後，請保存於可隨時取閱的位置。不慎遺失本使用說明書時，請洽詢本公司。
本使用說明書的內容可能會未經公告逕行變更。
本使用說明書內使用的插圖可能會與實際產品不一致。
本使用說明書的著作權屬於株式會社SHOEI所有。嚴禁擅自轉載或複製。

简体中文 / 繁體中文

1-30

请在使用商品前阅读	請在使用商品前閱讀	2
产品的类型 (GB811-2022)	產品的類型 (GB811-2022)	2
确认装箱明细	確認裝箱明細	3
各部位名称	各部位名稱	4
通风系统	通風系統	5
面罩开闭	面罩開閉	6
下颌挡风帘	下頷擋風簾	7
呼吸罩	呼吸罩	8
CNS-3C镜片	CNS-3C鏡片	9
CNS-3C镜片使用相关注意事项	CNS-3C鏡片使用相關注意事項	13
硅油的使用方法	矽油的使用方法	14
防雾气孔	防霧氣孔	15
维修工具	維修工具	15
QSV-2遮阳镜	QSV-2遮陽鏡	16
QSV-2遮阳镜使用相关注意事项	QSV-2遮陽鏡使用相關注意事項	18
反射标签	反射標籤	19
防雾片	防霧片	20
关于内胆更换	關於內膽更換	21
内胆拆卸、安装方法	內膽拆卸、安裝方法	22
内胆使用相关注意事项	內膽使用相關注意事項	26
安装NEOTEC3专用内部通信系统时	安裝NEOTEC3專用內部通訊系統時	27
其他注意事项	其他注意事項	29
部件列表	部件清單	30
NEOTEC3选购件	NEOTEC3選購件	30

请在使用商品前阅读

本商品是摩托车专用头盔。

请勿用于其它用途。若在其他用途使用本头盔，一旦发生事故，则无法充分发挥保护作用。

头盔无法保护所有可预测的高速及低速冲击对佩戴者的伤害。

为了最大限度发挥头盔对头部的保护能力，请使头盔正确贴紧头部，将下颌带牢固系在下颌下部。另外，在头部固定头盔时，必须确保充分的周围视野。如果头盔过大，在使用时头盔可能会偏移，因此，头盔可能在事故中脱落，或可能妨碍视线导致人员受伤或死亡。正确佩戴头盔的方法请参考“安全手册”。

本手册的内容可能会在未经预告的情况下变更。手册内使用的图示可能与实际产品存在差异。本手册的著作权归株式会社SHOEI所有。严禁擅自转载或复制本书。

产品的类型 (GB811-2022)

本产品为GB811-2022分类中的A1型头盔。

请在使用商品前閱讀

本商品是摩托車專用頭盔。

請勿用於其它用途。若在其他用途使用本頭盔，一旦發生事故，則無法充分發揮保護作用。

頭盔無法保護所有可預測的高速及低速衝擊對佩戴者的傷害。

為了最大限度發揮頭盔對頭部的保護能力，請使頭盔正確貼緊頭部，將下颌帶牢固系在下颌下部。另外，在頭部固定頭盔時，必須確保充分的周圍視野。如果頭盔過大，在使用時頭盔可能會偏移，因此，頭盔可能在事故中脫落，或可能妨礙視線導致人員受傷或死亡。正確佩戴頭盔的方法請參閱“安全手冊”。

本手冊的內容可能會在未經預告的情況下變更。手冊內使用的圖示可能與實際產品存在差異。本手冊的著作權歸株式會社SHOEI所有。嚴禁擅自轉載或複製本書。

產品的類型 (GB811-2022)

本產品為GB811-2022分類中的A1型頭盔。

头盔类型、形状和适用对象 / 頭盔類型、形狀和適用對象

名称 / 名稱	类型 / 類型	形状 / 形狀	适用对象 / 適用對象
摩托车乘员头盔 摩托車乘員頭盔	A类 A類	1型 / 1型	全盔 / 全罩
		2型 / 2型	3/4半盔 / 3/4罩
		3型 / 3型	1/2半盔 / 1/2罩
电动自行车乘员头盔 電動自行車乘員頭盔	B类 B類	1型 / 1型	全盔 / 全罩
		2型 / 2型	3/4半盔 / 3/4罩
		3型 / 3型	1/2半盔 / 1/2罩

简体中文

确认装箱明细

打开本产品的包装盒后，请确认以下部件及附件是否齐全。

1. 头盔
2. 防雾片
3. 呼吸罩
4. 头盔袋
5. 使用说明书
6. 安全手册
7. “SHOEI”标志标签 (2片)
8. 硅油
9. 防雾片按扣
10. 维修工具

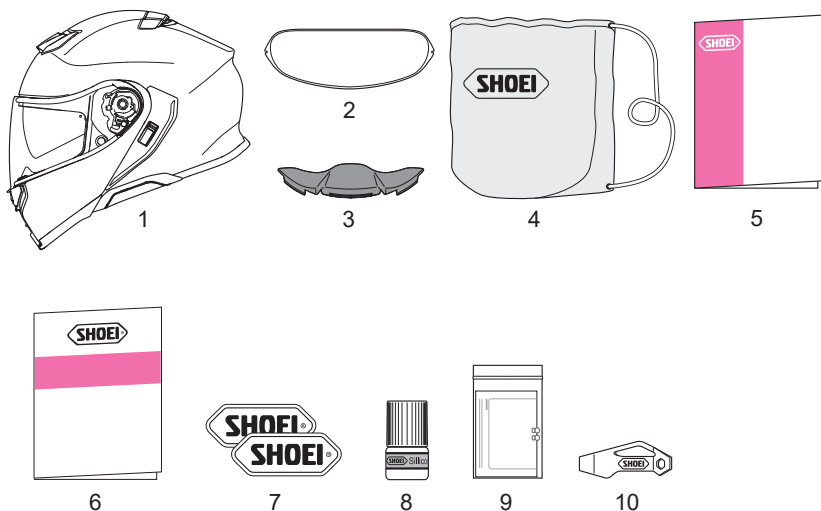

建议尽可能妥善保存包装用品（包装箱及缓冲材料），以备修理时发送产品时使用等，废弃时请遵循法律进行妥善处理。

繁體中文

確認裝箱明細

開啟本產品的包裝盒後，請確認以下零件及附件是否齊全。

1. 頭盔
2. 防霧片
3. 呼吸罩
4. 頭盔袋
5. 使用說明書
6. 安全手冊
7. “SHOEI”標誌標籤 (2片)
8. 矽油
9. 防霧片按扣
10. 維修工具

简体中文

各部位名称

1. 面罩关闭手柄
2. 面罩
3. 下方进气孔
4. 防雾气孔
5. 镜片锁定按钮
6. CNS-3C镜片
7. QSV-2遮阳镜
8. 冲击力吸收缓冲层
9. 上方进气孔
10. 壳体
11. 镜片底座
12. 遮阳镜关闭锁扣
13. 顶部排气孔
14. 电池盒用护罩
15. 内部通讯系统底座护罩
16. 颌带
17. 下颌挡风帘

繁體中文

各部位名稱

1. 面罩關閉手柄
2. 面罩
3. 下方進氣孔
4. 防霧氣孔
5. 鏡片鎖定按扣
6. CNS-3C鏡片
7. QSV-2遮陽鏡
8. 衝擊力吸收緩衝層
9. 上方進氣孔
10. 帽體
11. 鏡片底座
12. 遮陽鏡關閉鎖扣
13. 頂部排氣孔
14. 電池盒用護罩
15. 內部通訊系統底座護罩
16. 頷帶
17. 下頷擋風簾

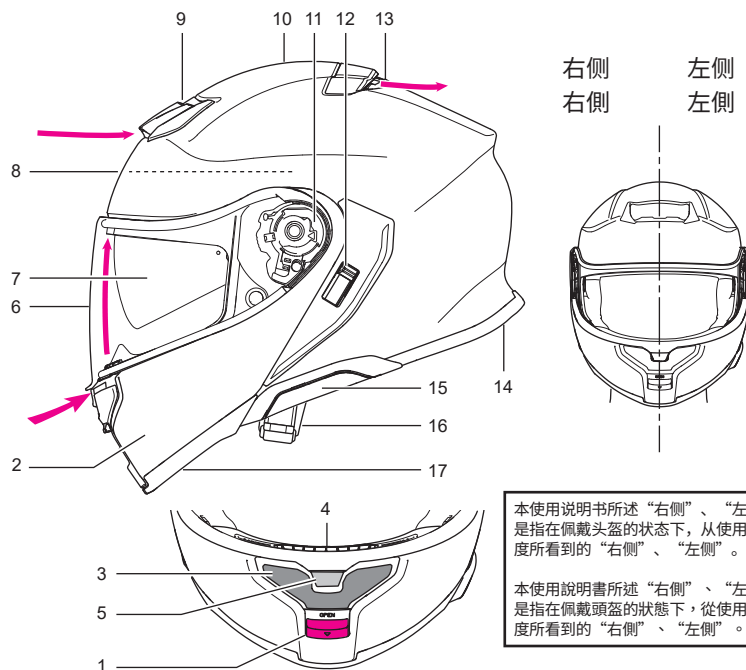

本使用说明书所述“右侧”、“左侧”是指在佩戴头盔的状态下，从使用者角度所看到的“右侧”、“左侧”。

本使用说明书所述“右侧”、“左侧”是指在佩戴头盔的状态下，从使用者角度所看到的“右侧”、“左侧”。

无呼吸罩 / 无呼吸罩

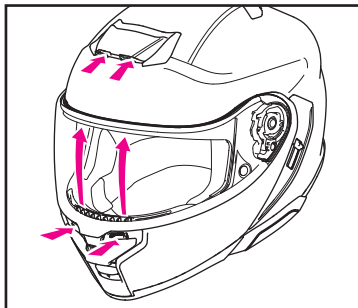

有呼吸罩 / 有呼吸罩

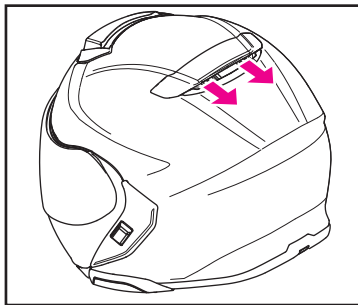
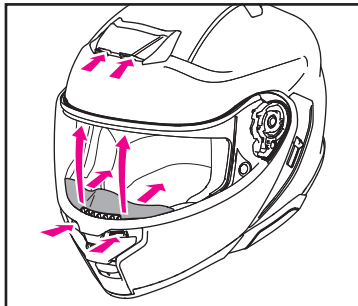

打开通风系统后会听到周围较大的响声，或因乘车姿势而造成风噪声。

上方进气孔 / 上方進氣孔

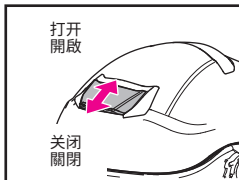

下方进气孔 / 下方進氣孔

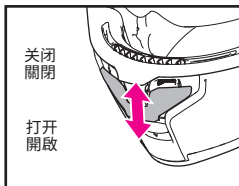

顶部排气孔 / 頂部排氣孔

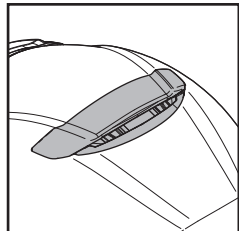

※无开闭装置。
※無開閉裝置。



開啟通風裝置時，可能會出現周圍聲音變大的情況，甚至可能因騎車姿勢而發生風切音。

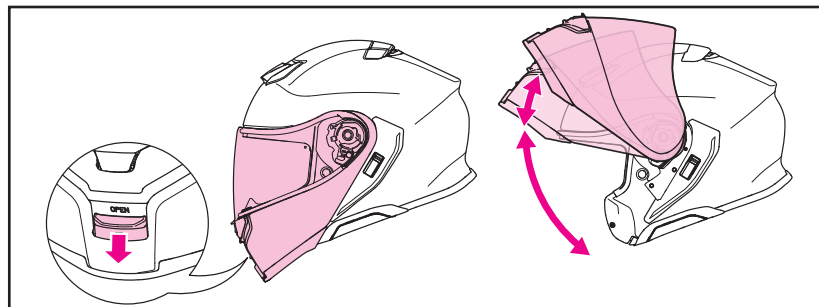

面罩简单操作即可开闭。要打开时，请将面罩中央下部的面罩开闭手柄向下拉解除锁定，然后抬起面罩至挂到第1段的止动装置上。要更加打开时，请抬起面罩至挂到第2段的止动装置上。面罩挂到止动装置上时，会发出“咔嚓”声。
关闭时，请慢慢地降下面罩至锁定位置。

面罩簡單操作即可開閉。要開啟時，請將面罩中央下部的面罩開閉手柄向下拉解除鎖定，然後抬起面罩至掛到第1段的止動器上。要更加開啟時，請抬起面罩至掛到第2段的止動器上。面罩掛到止動器上時，會發出“喀嗒”聲。
關閉時，請慢慢地降下面罩至鎖定位置。

警告

- 面罩止动装置并不是可完全维持打开状态的机构。在打开面罩的状态下骑行，受到风的影响，面罩可能会关闭。因视野受阻会导致重大危险，骑行时请关闭面罩，在锁定的状态下使用。
- 请勿拆卸面罩。需要调整面罩及镜片时，请与您附近的正规经销商协商。
- 在拉住手柄的状态下关闭面罩，有时无法锁定。若没有锁定，骑行中面罩可能会意外打开导致发生意外事故。在关闭面罩后，请务必确认是否已经锁定。
- 携带头盔时，请关闭面罩使其处于锁定状态。若没有锁定，面罩可能会打开，导致损坏头盔。
- 请勿抓著下颌挡风帘开闭面罩。否则可能会导致下颌挡风帘脱落。

警告

- 面罩止動器並不是可完全維持開啟狀態的機構。在開啟面罩的狀態下行駛，受到風的影響，面罩可能會關閉。因視野受阻會導致重大危險，行駛時請關閉面罩，在鎖定的狀態下使用。
- 請勿拆卸面罩。需要調整面罩及鏡片時，請與您附近的正規經銷商協商。
- 在拉住手柄的狀態下關閉面罩，有時無法鎖定。若沒有鎖定，行駛中面罩可能會意外開啟導致發生意外事故。在關閉面罩後，請務必確認是否已經鎖定。
- 攜帶頭盔時，請關閉面罩使其處於鎖定狀態。若沒有鎖定，面罩可能會開啟，導致損壞頭盔。
- 請勿抓著下頷擋風簾開閉面罩。否則可能會導致下頷擋風簾脫落。

下颌挡风帘

安装下颌挡风帘后，可减少风吹入头盔下颌周围。并且，可防止风噪声进入。

下颌挡风帘可拆卸。按照下述方法进行拆卸、安装。

下颌挡风帘拆卸方法

下颌挡风帘插在面罩下端的板片内，用2处的插销固定。翻开左右插销附近的板片，拔出贯穿下颌挡风帘板片的插销，抽出下颌挡风帘。拆卸时左右侧逐个进行。

下颌挡风帘安装方法

如图所示，翻开面罩下端的板片，将下颌挡风帘板片插入间隙。将面罩板片内侧的插销插入下颌挡风帘板片的孔内。安装时左右侧逐个进行。

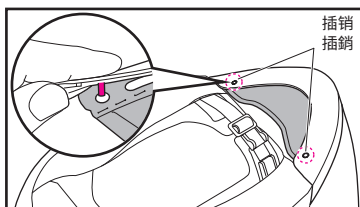

下頷擋風簾

安裝下頷擋風簾後，可減少風吹入頭盔下頷周圍。並且，可防止風噪聲進入。

下頷擋風簾可拆卸。按照下述方法進行拆卸、安裝。

下頷擋風簾拆卸方法

下頷擋風簾插在面罩下端的板片內，用2處的插銷固定。翻開左右插銷附近的板片，拔出貫穿下頷擋風簾板片的插銷，抽出下頷擋風簾。拆卸時左右側逐個進行。

下頷擋風簾安裝方法

如圖所示，翻開面罩下端的板片，將下頷擋風簾板片插入間隙。將面罩板片內側的插銷插入下頷擋風簾板片的孔內。安裝時左右側逐個進行。

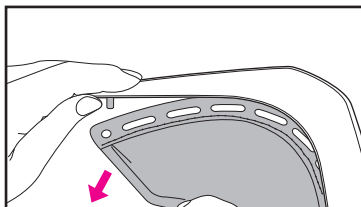

警告

- 安裝下頷擋風簾後，周圍汽車及摩托車的聲音會變小。在騎行時需特別注意。
- 請勿在沒有拔出板片插銷的狀態下強行拉扯下頷擋風簾。否則可能會造成下頷擋風簾及面罩下端的板片破損。
- 攜帶頭盔時請勿帶上下頷擋風簾。以避免部件鬆脫、頭盔掉落導致破損。

警告

- 安裝下頷擋風簾後，周圍汽車及摩托車的聲音會變小。在行駛時需特別注意。
- 請勿在沒有拔出板片插銷的狀態下強行拉扯下頷擋風簾。否則可能會造成下頷擋風簾及面罩下端的板片破損。
- 攜帶頭盔時請勿帶上下頷擋風簾。以避免部件鬆脫、頭盔掉落導致破損。

呼吸罩

安装呼吸罩后，从下方进气孔流入的气流发生变化，向口部周围送入空气，同时可减轻呼吸造成的镜片雾气。

按照下述方法进行安装、拆除呼吸罩。

呼吸罩安装方法

如图所示，将呼吸罩插入防雾气孔与冲击力吸收缓冲层的间隙间。

呼吸罩拆卸方法

从防雾气孔与冲击力吸收缓冲层的间隙间拉出呼吸罩。拔出呼吸罩时，视窗橡胶圈背面会从面罩中被拉出。此时，请抓住视窗橡胶圈使其恢复原状。

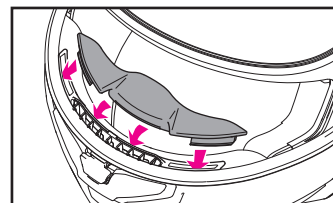

呼吸罩

安裝呼吸罩後，從下方進氣孔流入的氣流發生變化，向口部周圍送入空氣，同時可減輕呼吸造成的鏡片霧氣。

按照下述方法進行安裝、拆除呼吸罩。

呼吸罩安裝方法

如圖所示，將呼吸罩插入防霧氣孔與衝擊力吸收緩衝層的間隙間。

呼吸罩拆卸方法

從防霧氣孔與衝擊力吸收緩衝層的間隙間拉出呼吸罩。拔出呼吸罩時，視窗橡膠圈背面會從面罩中被拉出。此時，請抓住視窗橡膠圈使其恢復原狀。

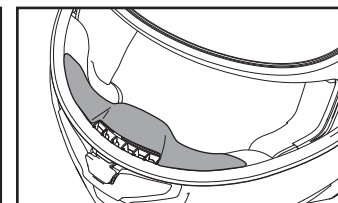

警告

携带头盔时请勿带上呼吸罩。以避免部件松脱、头盔掉落导致破损。

警告

攜帶頭盔時請勿帶上呼吸罩。以避免部件鬆脫、頭盔掉落導致破損。

简体中文

CNS-3C镜片

! 在购买后初次使用时，请从镜片上揭下保护膜。

完全降下CNS-3C镜片后，镜片将会锁定。

骑行时推荐保持该位置（图1）。

如图2所示，解除镜片锁定，在稍微打开镜片的状态下低速行驶，可对头盔内进行换气。

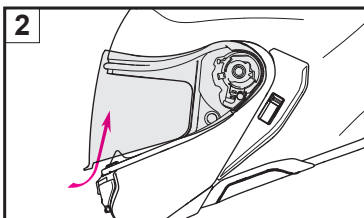
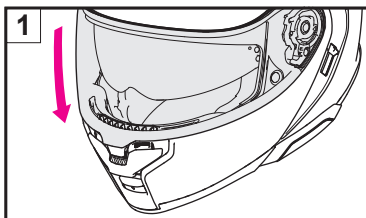

! 警告

如图2所示，若在稍微打开镜片的状态下高速行驶，可能会有镜片意外打开的危险。请勿在高速行驶时使用此功能。

CNS-3C镜片打开方法

按下镜片锁定按钮解除锁定，握住镜片拉扣打开镜片。

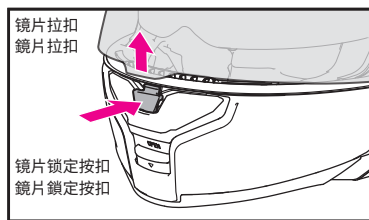

繁體中文

CNS-3C鏡片

! 在購買後初次使用時，請從鏡片上揭下保護膜。

完全降下CNS-3C鏡片後，鏡片將會鎖定。

行駛時推薦保持該位置（圖1）。

如圖2所示，解除鏡片鎖定，在稍微開啟鏡片的狀態下低速行駛，可對頭盔內進行換氣。

! 警告

如圖2所示，若在稍微開啟鏡片的狀態下高速行驶，可能會有鏡片意外開啟的危險。請勿在高速行驶時使用此功能。

CNS-3C鏡片開啟方法

按下鏡片鎖定按钮解除锁定，握住鏡片拉扣開啟鏡片。

简体中文

CNS-3C镜片拆卸方法

1. 让镜片处于全开状态（图1）。
2. 将触发器向下拉，同时抬起镜片从下方翻开，拆下挂钩A（图2）。拆下挂钩A后，挂钩B也会脱开。
3. 轻轻向下拉镜片，从挂钩滑轨上取下挂钩C（图3）。
4. 另一侧也请按照相同步骤进行拆卸。

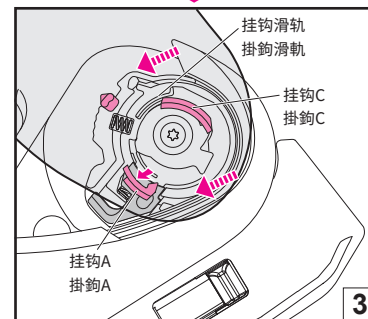
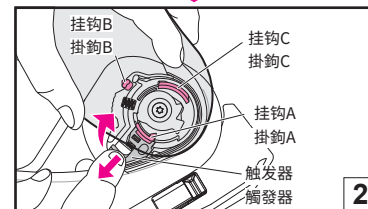
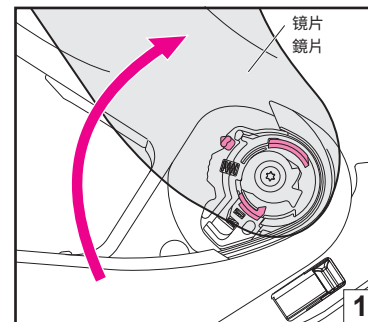

繁體中文

CNS-3C鏡片拆卸方法

1. 讓鏡片處於全開狀態（圖1）。
2. 將觸發器向下拉，同時抬起鏡片從下方翻開，拆下掛鉤A（圖2）。拆下掛鉤A後，掛鉤B也會脫開。
3. 輕輕向下拉鏡片，從掛鉤滑軌上取下掛鉤C（圖3）。
4. 另一側也請按照相同步驟進行拆卸。

CNS-3C镜片安装方法

1. 让镜片处于全开状态的位置（图4），将挂钩B插入镜片底座的齿轮（图5）。
2. 以挂钩A、挂钩C的位置为标准，从上方按下各挂钩。在发出“咔哒”声的同时挂钩A与挂钩C嵌入挂钩滑轨（图6）。
3. 另一侧也请按照相同步骤进行安装。
4. 最后，确认镜片挂钩及齿轮是否牢固嵌入镜片底座。

警告

若挂钩或齿轮未嵌入镜片底座，则在骑行时镜片将会脱落，从而导致意外事故。安装CNS-3C镜片后请反复进行数次镜片开闭操作，确认挂钩或齿轮是否牢固嵌入。此外，请确认在镜片完全下降状态时，镜片拉扣是否挂住挂钩。

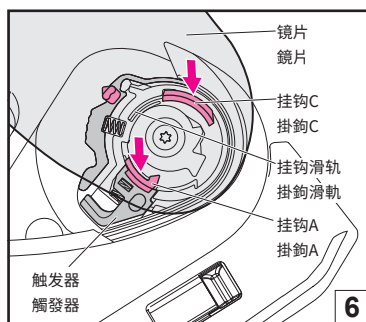
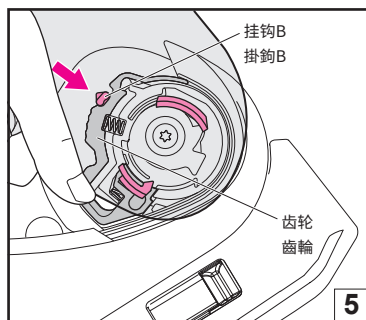
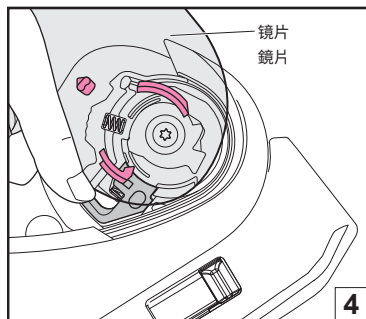

CNS-3C鏡片安裝方法

1. 讓鏡片處於全開狀態的位置（圖4），將掛鉤B插入鏡片底座的齒輪（圖5）。
2. 以掛鉤A、掛鉤C的位置為標準，從上方按下各掛鉤。在發出“喀噠”聲的同時掛鉤A與掛鉤C嵌入掛鉤滑軌（圖6）。
3. 另一側也請按照相同步驟進行安裝。
4. 最後，確認鏡片掛鉤及齒輪是否牢固嵌入鏡片底座。

警告

若掛鉤或齒輪未嵌入鏡片底座，則在騎行時鏡片將會脫落，從而導致意外事故。安裝CNS-3C鏡片後請反覆進行數次鏡片開關操作，確認掛鉤或齒輪是否牢固嵌入。此外，請確認在鏡片完全下降狀態時，鏡片拉扣是否掛住掛鉤。

警告

在使用此镜片之前，请仔细阅读使用说明书内的指示及警告。因未遵守使用说明书内的指示及警告而发生的损害，本公司对此一概不负责任。

- 着色镜片（Dark Smoke）、镜面加工镜片（Spectra）未满足ECE R22/06所规定的可见光线透过率要求。但是，在阳光照射强烈的赛车场长时间使用时，与认定产品相比有时可减轻眼睛的疲劳。
- 着色镜片及镜面加工的镜片，因降低可见光线透过率，在某些状况下妨碍视野，会发生导致人员受伤或死亡的事故。
- 请勿在夜间、隧道内、雨天雾天、视野不良的环境下使用着色镜片及镜面加工的镜片。此类镜片为白天专用。
- 请勿同时使用任何着色镜片或镜面加工的镜片和内置遮阳镜、太阳镜等减低可见光线透过率的产品。视野受阻会导致重大危险。
- 在镜片上安装具有防止起雾效果的防雾片后，镜片的可见光线透过率最大会降低10%。

在美国与遮阳镜同时使用着色镜片或镜面加工的镜片，将无法满足VESC-8*所规定的可见光线透过率要求事项。请勿同时使用着色镜片或进行了镜面加工的镜片和遮阳镜。否则视野受到限制，可能会发生导致人员受伤或死亡事故。

VESC-8：关于保护摩托车乘员眼睛的车辆机器安全委员会规则第8号。在美国36个州，该规则与摩托车乘员眼睛保护器具使用相关的法律一起被广泛参照并适用。

警告

在使用此鏡片之前，請仔細閱讀使用說明書內的指示及警告。因未遵守使用說明書內的指示及警告而發生的損害，本公司對此一概不負責任。

- 著色鏡片（Dark Smoke）、鏡面加工鏡片（Spectra）未滿足ECE R22/06所規定的可見光線透過率要求。但是，在陽光照射強烈的賽車場長時間使用時，與認定產品相比有時可減輕眼睛的疲勞。
- 著色鏡片及鏡面加工的鏡片，因降低可見光線透過率，在某些狀況下妨礙視野，會發生導致人員受傷或死亡的事故。
- 請勿在夜間、隧道內、雨天霧天、視野不良的環境下使用著色鏡片及鏡面加工的鏡片。此類鏡片為白天專用。
- 請勿同時使用任何著色鏡片或鏡面加工的鏡片和內建遮陽鏡、太陽鏡等減低可見光線透過率的產品。視野受阻會導致重大危險。
- 在鏡片上安裝具有防止起霧效果的防霧片後，鏡片的可見光線透過率最大會降低10%。

在美國與遮陽鏡同時使用著色鏡片或鏡面加工的鏡片，將無法滿足VESC-8*所規定的可見光線透過率要求事項。請勿同時使用著色鏡片或進行了鏡面加工的鏡片和遮陽鏡。否則視野受到限制，可能會發生導致人員受傷或死亡的事故。

VESC-8：關於保護摩托車乘員眼睛的車輛機器安全委員會規則第8號。在美國36個州，該規則與摩托車乘員眼睛保護器具使用相關的法律一起被廣泛參考並適用。

CNS-3C镜片使用相关注意事项

- 镜片脏污或受损时将会在骑行中妨碍视野，从而发生重大危险。CNS-3C镜片脏污或受损时请立刻停止使用，将其取下后进行清洗或更换。
- 请用水稀释的中性清洗剂清洗，再用淡水充分冲洗后用柔软的清洁布将CNS-3C镜片擦干。请勿使用超过40°C的热水、盐水、酸性或碱性清洗剂、挥发油、稀释剂、汽油、其他有机溶剂、玻璃清洁剂等或含有有机溶剂的清洁剂。若附着以上物质则会使镜片发生变质，可能会对安全性造成影响。
- 请勿在镜片起雾的状态下继续骑行。视野受阻会导致重大危险。CNS-3C镜片起雾时，请打开下方进气孔或镜片，对头盔内部进行充分换气来去除雾气。此外，使用防雾片亦可起到防止镜片起雾的效果。
- 使用防雾片时，请务必使用SHOEI的正规产品防雾片。使用方法请浏览防雾片附带的使用说明书。
- 请在揭下保护膜后使用CNS-3C镜片。
- 请勿将标签或粘胶带粘贴在CNS-3C镜片视野内的位置上。
- 镜片的开闭活动变差或发出摩擦声时，请在视窗橡胶圈上涂抹硅油。硅油的涂抹位置请参照“硅油的使用方法”。

CNS-3C鏡片使用相關注意事項

- 鏡片髒污或受損時將會在騎行中妨礙視野，從而發生重大危險。CNS-3C鏡片髒污或受損時請立刻停止使用，將其取下後進行清洗或更換。
- 請用水稀釋的中性清洗劑清洗，再用淡水充分沖洗後用柔軟的清潔布將CNS-3C鏡片擦乾。請勿使用超過40°C的熱水、鹽水、酸性或鹼性清洗劑、揮發油、稀釋劑、汽油、其他有機溶劑、玻璃清潔劑等或含有有機溶劑的清潔劑。若附著以上物質則會使鏡片發生變質，可能會對安全性造成影響。
- 請勿在鏡片起霧的狀態下繼續騎行。視野受阻會導致重大危險。CNS-3C鏡片起霧時，請開啟下方進氣孔或鏡片，對頭盔內部進行充分換氣來去除霧氣。此外，使用防霧片亦可起到防止鏡片起霧的效果。
- 使用防霧片時，請務必使用SHOEI的正規產品防霧片。使用方法請瀏覽防霧片附帶的使用說明書。
- 請在揭下保護膜後使用CNS-3C鏡片。
- 請勿將標籤或粘膠帶粘貼在CNS-3C鏡片視野內的位置上。
- 鏡片的開閉活動變差或發出摩擦聲時，請在視窗橡膠圈上塗抹矽油。矽油的塗抹位置請參照“矽油的使用方法”。

硅油的使用方法

请在擦除异物或灰尘后涂抹硅油，并擦除多余硅油。建议进行定期保养，确保其时刻保持舒适。

视窗橡胶圈上硅油的使用方法

为保持镜片与视窗橡胶圈的紧密贴合性，请在虚线所示位置少量涂抹附带的硅油。若镜片上附着硅油则会妨碍视野，因此请务必擦除多余硅油。

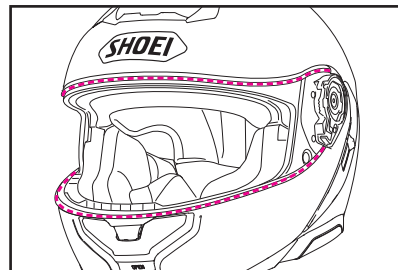

齿轮上硅油的使用方法

镜片及面罩的开闭活动变差或发出摩擦声时，请在图示位置上涂抹少量附带的硅油。

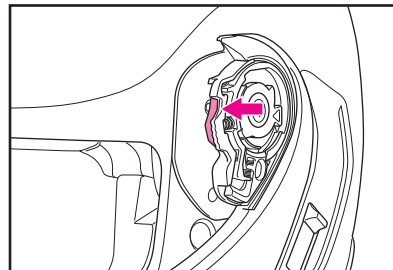

矽油的使用方法

請在擦除異物或灰塵後塗抹矽油，並擦除多餘矽油。建議進行定期保養，確保其時刻保持舒適。

視窗橡膠圈上矽油的使用方法

為保持鏡片與視窗橡膠圈的緊密貼合性，請在虛線所示位置少量塗抹附帶的矽油。若鏡片上附著矽油則會妨礙視野，因此請務必擦除多餘矽油。

齒輪上矽油的使用方法

鏡片及面罩的開閉活動變差或發出摩擦聲時，請在圖示位置上塗抹極少量附帶的矽油。

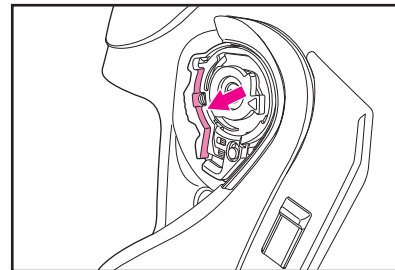

简体中文

防雾气孔

防雾气孔过滤网可拆下后进行维护保养。

防雾气孔过滤网拆卸方法

将维修工具插入防雾气孔的凸缘与壳体的间隙间，以杠杆的要领抬起（图1），在防雾气孔过滤网稍稍抬起后，请用手拔出（图2）。

防雾气孔过滤网安装方法

插入安装防雾气孔过滤网（图3）。



维护保养防雾气孔过滤网时，请用柔软的毛刷等轻轻擦拭，同时进行水洗，等完全干燥后再安装到头盔上。

繁體中文

防霧氣孔

防霧氣孔過濾網可拆下後進行維護保養。

防霧氣孔過濾網拆卸方法

將維修工具插入防霧氣孔的凸緣與殼體的間隙間，以杠桿的要領抬起（圖1），在防霧氣孔過濾網稍稍抬起後，請用手拔出（圖2）。

防霧氣孔過濾網安裝方法

插入安裝防霧氣孔過濾網（圖3）。



維護保養防霧氣孔過濾網時，請用柔軟的毛刷等輕輕擦拭，同時進行水洗，等完全乾燥後再安裝到頭盔上。

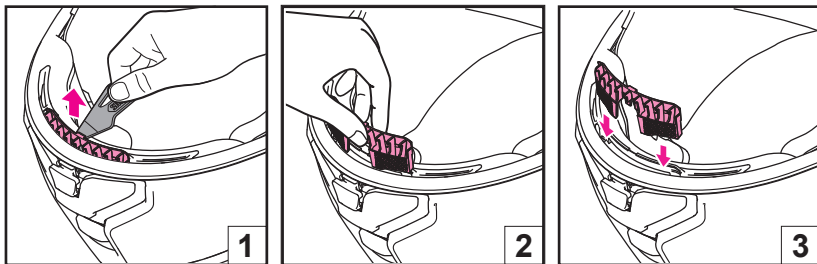

维修工具

在以下情况使用维护工具。

- 拆卸防雾气孔过滤网（参照“防雾气孔”）
- 拆卸遮阳镜（参照“QSV-2遮阳镜”）
- 拆卸内部通信系统底座护罩（参照“安装NEOTEC3专用内部通信系统时”）
- 防雾片调整时（参照下图）

防雾片的调整方法请参照防雾片附带的使用说明书。

維修工具

在以下情况使用維護工具。

- 拆卸防霧氣孔過濾網（参照“防霧氣孔”）
- 拆卸遮陽鏡（参照“QSV-2遮陽鏡”）
- 內部通訊系統底座護罩的拆除（参照“安装NEOTEC3專用內部通訊系統時”）
- 防霧片調整時（参照下图）

防霧片的調整方法請參照防霧片附帶的使用說明書。



简体中文

QSV-2遮阳镜

QSV-2遮阳镜开闭通过位于壳体左侧的遮阳镜开闭锁扣进行。打开遮阳镜时，请将锁扣按下至图中位置。若遮阳镜未完全打开，则会因骑行中的振动等导致其关闭，从而对视野造成影响，最终导致危险发生。

QSV-2遮阳镜拆卸方法

1. 打开面罩（参照“面罩开闭”）。
2. 抬起遮阳镜开闭锁扣，关闭QSV-2遮阳镜（图1）。
3. 单手持遮阳镜，将维修工具插入遮阳镜支架与遮阳镜之间，拆下突起部分，旋转取下遮阳镜（图2）。
4. 另一侧也请按照相同步骤进行拆卸。

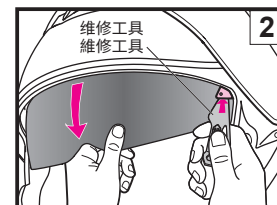
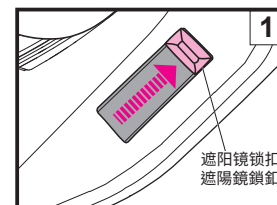
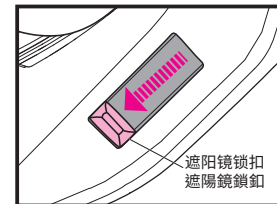

繁體中文

QSV-2遮陽鏡

QSV-2遮陽鏡開閉透過位於殼體左側的遮陽鏡開閉鎖扣進行。開啟遮陽鏡時，請將鎖扣按下至圖中位置。若遮陽鏡未完全開啟，則會因行駛中的振動等導致其關閉，從而對視野造成影響，最終導致危險發生。

QSV-2遮陽鏡拆卸方法

1. 開啟面罩（參照“面罩開閉”）。
2. 抬起遮陽鏡開閉鎖扣，關閉QSV-2遮陽鏡（圖1）。
3. 單手持遮陽鏡，將維修工具插入遮陽鏡支架與遮陽鏡之間，拆下突起部分，旋轉取下遮陽鏡（圖2）。
4. 另一側也請按照相同步驟進行拆卸。

QSV-2遮阳镜安装方法

1. 抬起遮阳镜开闭锁扣，按下遮阳镜支架（图3）。
2. 将QSV-2遮阳镜的凸出部分1插入支架中，并向上旋转的同时将遮阳镜突起部2嵌入到支架孔中，直至听到“啪”的一声（图4）。
3. 另一侧也请按照相同步骤进行安装。
4. 遮阳镜上沾到指纹时，请使用干燥软布进行擦拭。

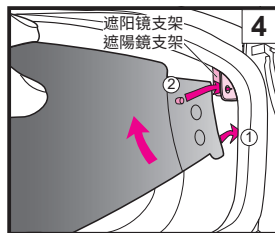
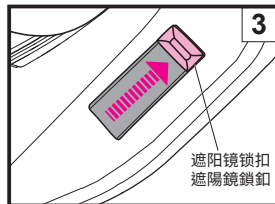

警告

若未正确安装遮阳镜，则遮阳镜会在骑行过程中发生掉落，从而导致意外事故发生。安装QSV-2遮阳镜后，请反复进行数次开闭锁扣操作，确认遮阳镜突起部是否已牢固嵌入支架孔中。此外，请确认遮阳镜与支架之间是否存在间隙。

QSV-2遮陽鏡安裝方法

1. 抬起遮陽鏡開閉鎖扣，按下遮陽鏡支架（圖3）。
2. 將QSV-2遮陽鏡的凸出部分1插入支架中，並向上旋轉的同時將遮陽鏡突起部2嵌入到支架孔中，直至聽到“啪”的一聲（圖4）。
3. 另一側也請按照相同步驟進行安裝。
4. 遮陽鏡上沾到指紋時，請使用乾燥軟布進行擦拭。

警告

若未正確安裝遮陽鏡，則遮陽鏡會在行駛過程中發生掉落，從而導致意外事故發生。安裝QSV-2遮陽鏡後，請反覆進行數次開閉鎖扣操作，確認遮陽鏡突起部是否已牢固嵌入支架孔中。此外，請確認遮陽鏡與支架之間是否存在間隙。

QSV-2遮阳镜使用相关注意事项

- **请务必使用锁扣开闭遮阳镜。请勿用手直接上下移动遮阳镜。以免损坏遮阳镜升降装置。**
- QSV-2遮阳镜主要用于遮阳，其不具备镜片功能。请勿打开镜片，仅以遮阳镜的状态骑行。
- 请勿同时使用任何着色镜片或镜面加工的镜片和内置遮阳镜、太阳镜等减低可见光线透率的产品。视野受阻会导致重大危险。
- 在夜间及隧道内以及能见度不佳的环境下，请勿使用QSV-2遮阳镜。
- QSV-2遮阳镜脏污或受损时将会在骑行中妨碍视野，从而发生重大危险。QSV-2遮阳镜脏污或受损时请立刻停止使用，将其取下后进行擦拭或更换。
- QSV-2遮阳镜上的脏污请使用干燥软布进行擦拭。请勿使用超过40°C的热水、盐水、酸性或碱性清洗剂、挥发油、稀释剂、汽油、其他有机溶剂、玻璃清洁剂等含有有机溶剂的清洁剂。若附着以上物质则会使遮阳镜发生变质，可能会对安全性造成影响。
- QSV-2遮阳镜经过了防起雾处理，但在低温及多湿环境下也有可能起雾。此时，请打开镜片、或打开下方进气孔进行换气，或抬起遮阳镜以确保视野清晰。
- 根据不同保管情况，QSV-2遮阳镜表面会因湿度影响而变白。此时使用眼镜布等干燥柔软的布擦拭后可使其恢复原样。
- 请勿将标签或粘胶带粘在QSV-2遮阳镜上以免妨碍视野。
- 若未正确安装遮阳镜，在使用过程中可能会意外掉落而妨碍视野。安装QSV-2遮阳镜后，请上下移动遮阳镜数次，确认遮阳镜突起部分是否已完全收纳在支架的开口部中。此外，请确认遮阳镜与支架之间是否存在空隙。

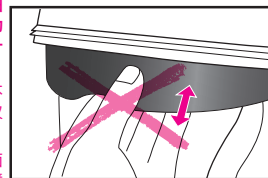

QSV-2遮陽鏡使用相關注意事項

- **请务必使用锁扣开闭遮阳镜。请勿用手直接上下移动遮阳镜。以免损坏遮阳镜升降装置。**
- QSV-2遮陽鏡主要用於遮陽，其不具備鏡片功能。請勿開啟鏡片，僅以遮陽鏡的狀態行駛。
- 請勿同時使用任何着色鏡片或鏡面加工的鏡片和內建遮陽鏡、太陽鏡等減低可見光線透率之產品。視野受阻會導致重大危險。
- 在夜間及隧道內以及能見度不佳的環境下，請勿使用QSV-2遮陽鏡。
- QSV-2遮陽鏡髒污或受損時將會在行駛中妨礙視野，從而發生重大危險。QSV-2遮陽鏡髒污或受損時請立刻停止使用，將其取下後進行擦拭或更換。
- QSV-2遮陽鏡上的髒污請使用乾燥軟布進行擦拭。請勿使用超過40°C的熱水、鹽水、酸性或鹼性清洗劑、揮發油、稀釋劑、汽油、其他有機溶劑、玻璃清潔劑等含有有機溶劑的清潔劑。若附着以上物質則會使遮陽鏡發生變質，可能會對安全性造成影響。
- QSV-2遮陽鏡經過了防起霧處理，但在低溫及多濕環境下也有可能起霧。此時，請開啟鏡片、或開啟下方進氣孔進行換氣，或抬起遮陽鏡以確保視野清晰。
- 根據不同保管情況，QSV-2遮陽鏡表面會因濕度影響而變白。此時使用眼鏡布等乾燥柔軟的布擦拭後可使其恢復原樣。
- 請勿將標籤或粘膠帶粘在QSV-2遮陽鏡上以免妨礙視野。
- 若未正確安裝遮陽鏡，在使用過程中可能會意外掉落而妨礙視野。安裝QSV-2遮陽鏡後，請上下移動遮陽鏡數次，確認遮陽鏡突起部分是否已完全收納在支架的開口部中。此外，請確認遮陽鏡與支架之間是否存在空隙。

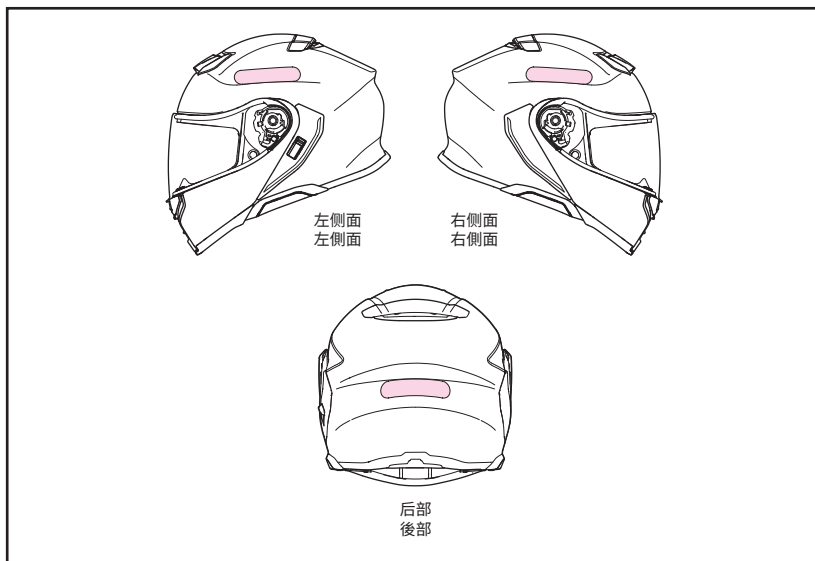

警告

根据国家及地区，可能需要在头盔上粘贴反射标签。
在需要粘贴标签的国家及地区使用头盔时，请将反射标签粘贴在图示的位置。粘贴标签前请清除头盔表面的油脂及脏污。

警告

根據國家及地區，可能需要在頭盔上粘貼反射標籤。
在需要粘貼標籤的國家及地區使用頭盔時，請將反射標籤粘貼在圖示的位置。粘貼標籤前請清除頭盔表面的油脂及髒污。

使用防雾片时，请在使用前浏览防雾片附带的使用说明书。



- 请勿在非透明镜片上安装防雾片的状态下于夜间骑行。
- 防雾片所用材质相比镜片更容易受损，因此使用时请充分注意。
- 使用防雾片后，可能会因骑车姿势导致视野受阻。
- 请在揭下保护膜后使用防雾片。
- 防雾片通过膜片自身吸湿特性可发挥更好的防止起雾效果。但在低温多湿等容易起雾条件下，当头盔内部始终保持密闭状态时，膜片会因水蒸气而变为饱和状态，从而可能会出现渗出水或起雾情况。发生渗出水或起雾情况时，会因视野受阻而发生重大危险，此时请打开下方进气孔或打开镜片，让头盔内部充分换气，以消除渗出水或起雾情况。
- 更换CNS-3C镜片的防雾片时，请购买SHOEI正规产品SHOEI DRYLENS 301或PINLOCK® EVO lens DKS301。

* PINLOCK®是PINLOCK SYSTEMS B.V.的注册商标。

使用防霧片時，請在使用前瀏覽防霧片附帶的使用說明書。



- 請勿在非透明鏡片上安裝防霧片的狀態下於夜間行駛。
- 防霧片所用材質相比鏡片更容易受損，因此使用時請充分注意。
- 使用防霧片後，可能會因騎車姿勢導致視野受阻。
- 請在揭下保護膜後使用防霧片。
- 防霧片透過膜片自身吸溼特性可發揮更好的防止起霧效果。但在低溫多溼等容易起霧條件下，當頭盔內部始終保持密閉狀態時，膜片會因水蒸氣而變為飽和狀態，從而可能會出現滲出水或起霧情況。發生滲出水或起霧情況時，會因視野受阻而發生重大危險，此時請打開下方進氣孔或打開鏡片，讓頭盔內部充分換氣，以消除滲出水或起霧情況。
- 更換CNS-3C鏡片的防霧片時，請購買SHOEI正規產品SHOEI DRYLENS 301或PINLOCK® EVO lens DKS301。

* PINLOCK®是PINLOCK SYSTEMS B.V.的註冊商標。

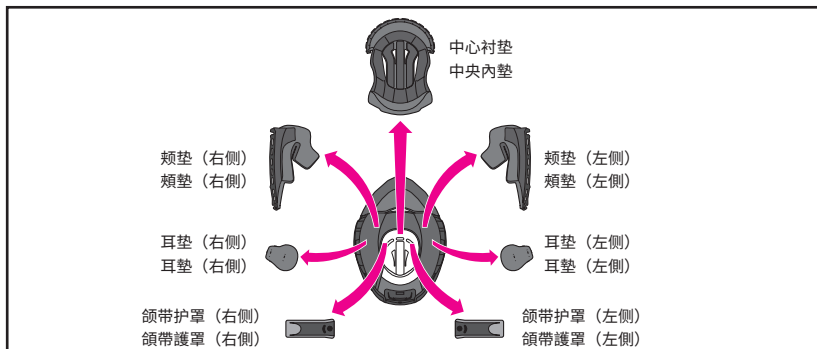

本产品可取下中心衬垫、颊垫（左右侧）、颌带护罩（左右侧）、耳垫（左右侧）后进行清洗。此外，还可通过更换选配垫来调整佩戴感。请参照内胆名称和图片进行切实装卸。使用时请务必装上中心衬垫、颊垫、颌带护罩。更换内胆时，请在参照下表的基础上选择正确尺寸。

本產品可取下中央內墊、頰墊（左右側）、頰帶護罩（左右側）、耳墊（左右側）後進行清洗。此外，還可透過更換選配墊來調整佩戴感。請參照內膽名稱和圖片進行切實裝卸。使用時請務必裝上中央內墊、頰墊、頰帶護罩。更換內膽時，請在參照下表的基礎上選擇正確尺寸。

衬垫尺寸/襯墊尺寸

产品尺寸/產品尺寸		小(S)/小(S)	中(M)/中(M)	大(L)/大(L)	特大(XL)/特大(XL)	特大(XXL)/特大(XXL)
中心衬垫 中央內墊	选购件(较紧)/ 選購件(較緊)	S13	M13	L13	XL13	XL9
	标准/標準	S9	M9	L9	XL9	XL5
颊垫 頰墊	选购件(较紧)/ 選購件(較緊)	39	39	39	39	35
	标准/標準	35	35	35	35	31
耳垫 耳墊	选购件(较紧)/ 選購件(較緊)	S5	M5	L5	XL5	—
	标准/標準	S5	M5	L5	XL5	—
颌带护罩 頰帶護罩	选购件(较紧)/ 選購件(較緊)	31	31	31	31	—
	标准/標準	31	31	31	31	—

- 颊垫为全尺寸通用部件。例如，中（M）尺寸产品中希望放松面颊时请更换为颊垫31，希望加紧时请更换为颊垫39（均为选配部件）。
- 中心衬垫的各产品尺寸不同。请在购买时确认持有的头盔尺寸。

- 頰墊為全尺寸通用部件。例如，中（M）尺寸產品中希望放松面頰時請更換為頰墊31，希望加緊時請更換為頰墊39（均為選配零件）。
- 中央內墊的各產品尺寸不同。請在購買時確認手持的頭盔尺寸。

请按照下述步骤进行内胆的拆装。拆装内胆时，请将面罩完全打开。

内胆拆卸方法

1. 拆卸颊垫

从噪音隔离垫的孔中拔出颌带（图1）。接着，解开3处端扣从颊垫底座上揭下颊垫（图2）。从颊垫插槽（A）拔出颊垫板片的槽a，一边将颊垫向头盔跟前一侧拉，一边从前方依次拔出板片（图3）。最后，从后部颊垫插槽（B）上将板片的槽b拉出（图4）。拉出槽b时应慢慢操作，避免强行拉出。请务必从槽a上取下。若在安装于槽a的状态下将槽b朝正上方拉出时，可能会损坏板片，因此请注意。

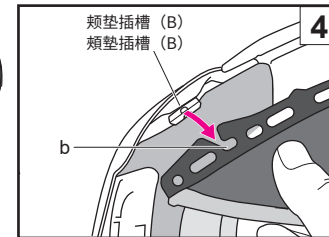
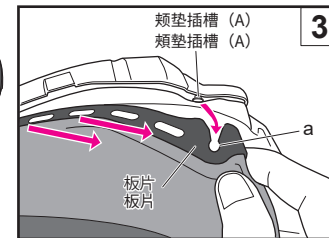
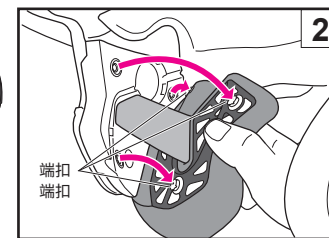
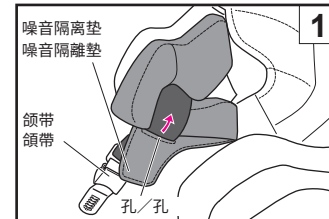

請按照下述步驟進行內膽的拆裝。拆裝內膽時，請將面罩完全開啟。

內膽拆卸方法

1. 拆卸頰墊

從噪音隔離墊的孔中拔出頰帶（圖1）。接著，解開3處端釦從頰墊底座上揭下頰墊（圖2）。從頰墊插槽（A）拔出頰墊板片的槽a，一邊將頰墊向頭盔跟前一側拉，一邊從前方依次拔出板片（圖3）。最後，從後部頰墊插槽（B）上將板片的槽b拉出（圖4）。拉出槽b時應慢慢操作，避免強行拉出。請務必從槽a上取下。若在安裝於槽a的狀態下將槽b朝正上方拉出時，可能會損壞板片，因此請注意。

简体中文

2. 拆卸耳垫

耳垫可降低因风吹入头盔内引起的噪音。
如图5所示将板片部分的4处卡爪从颊垫底座上拉出，并取下耳垫。另一侧也请按照相同步骤进行拆卸。

3. 拆卸中心衬垫

将后头部2处端扣取下后（图6），将前头部的板片从中心剥离（图7），取下中心衬垫。

4. 拆卸颌带护罩

拆卸颌带护罩时需要将颊垫取下，并在拆下颌带护罩上的端扣后从颌带上取下（图8）。另一侧也请按照相同步骤进行拆卸。

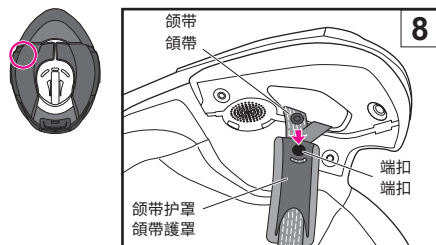
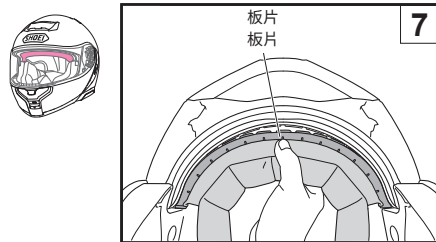
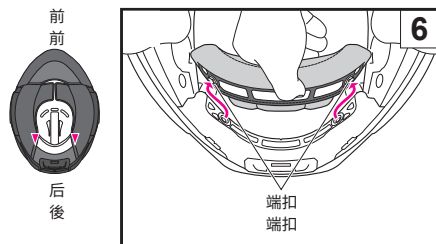
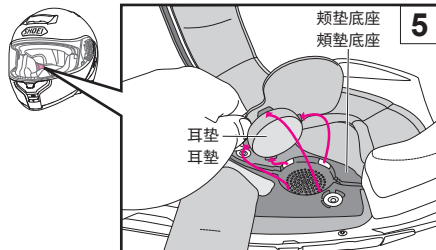

繁體中文

2. 拆卸耳墊

耳墊可降低風捲入頭盔時產生的噪音。
如圖5所示將板片部分的4處卡爪從頰墊底座上拉出，並取下耳墊。另一側也請按照相同步驟進行拆卸。

3. 拆卸中央內墊

將後頭部2處端釦取下後（圖6），將前頭部的板片從中心剝離（圖7），取下中央內墊。

4. 拆卸頰帶護罩

拆卸頰帶護罩時需要將頰墊取下，並在拆下頰帶護罩上的端釦後從頰帶上取下（圖8）。另一側也請按照相同步驟進行拆卸。

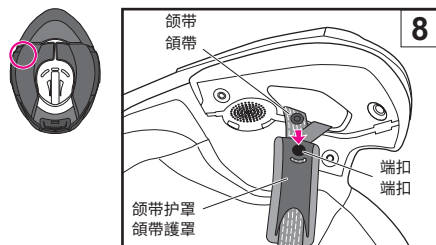
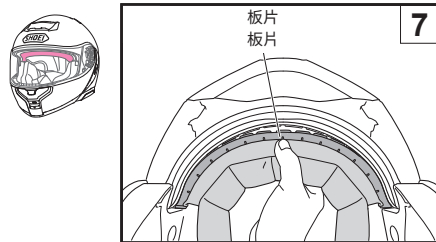
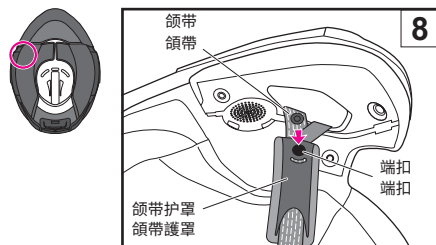
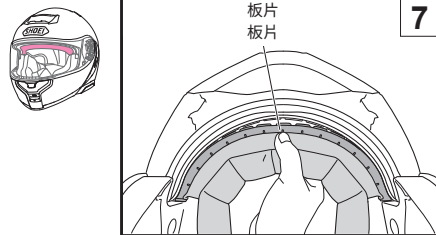

简体中文

内胆安装方法

1. 安装颌带护罩

颌带护罩为左右兼用产品。安装时参照图9，将颌带护罩穿过颌带，并将端扣扣入直至听到“咔哒”声。

2. 安装中心衬垫

将前部板片沿插槽间隙从一侧（图10）逐一嵌入至另一侧（图11）。之后将后头部的2处端扣扣入直至听到“咔哒”声（图12）。

3. 安装耳垫

耳垫为左右兼用产品。安装时，如图13所示，将（A）部分夹入中心衬垫与冲击力吸收缓冲层之间，而后将板片部分的4处卡爪分别插入颊垫底座的缺口部位，固定耳垫。另一侧也请按照相同步骤进行安装。

! 安装耳垫后，周围汽车及摩托车的声音会变小。在骑行时需特别注意。

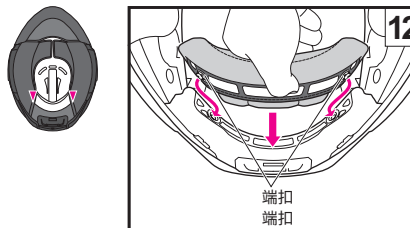
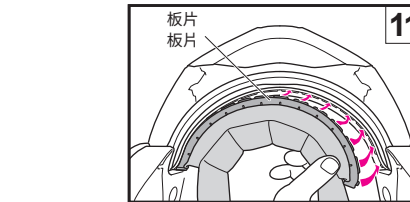
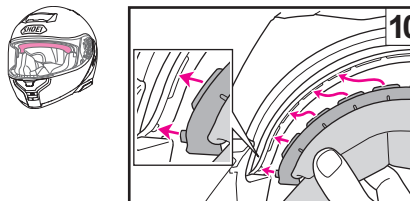
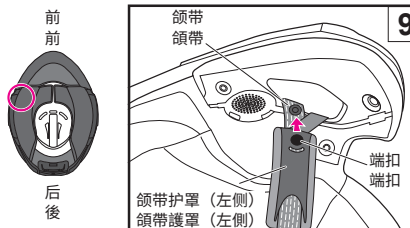
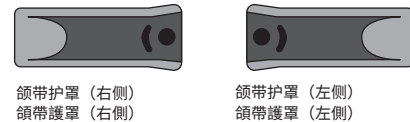

繁體中文

内胆安装方法

1. 安装颌带护罩

颌带护罩为左右兼用产品。安装时参照图9，将颌带护罩穿过颌带，并将端扣扣入直至听到“喀嗒”声。

2. 安装中央内垫

将前部板片沿插槽间隙从一侧（图10）逐一嵌入至另一侧（图11）。之后将后头部的2处端扣扣入直至听到“喀嗒”声（图12）。

3. 安装耳垫

耳垫为左右兼用产品。安装时，如图13所示，将（A）部分夹入中央内垫与冲击力吸收缓冲层之间，而后将板片部分的4处卡爪分别插入颊垫底座的缺口部位，固定耳垫。另一侧也请按照相同步骤进行安装。

! 安装耳垫后，周围汽车及摩托车的声音会变小。在行驶时需注意。

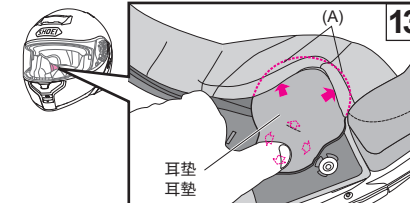

简体中文

4. 安装颊垫

安装颊垫前，请确认3处端扣是否位于图示的位置（图14）。若位置不正确，则端扣可能无法扣入。

安装时，请确认颊垫的左右方向。

将板片后端的槽b插入颊垫插槽（B）的轴套中（图15），然后让板片朝后方滑动。

之后从板片后端沿前方插入，并将板片槽a插入颊垫插槽（A）的轴套中（图16）。此时，如图15所示，若板片后端部未滑动至里侧，则槽a将无法扣住轴套，请注意。

插入板片后，如图17所示，将颌带穿过颊垫凹处，并按照(1)→(2)→(3)的顺序扣入端扣。从衬垫侧用力推端扣上部，使端扣扣入直至听到“咔哒”声。如图18所示，按下衬垫角落部分，并将颊垫板片嵌入到颊垫底座突起部分中。最后如图19所示，将颌带穿过噪音隔离垫的孔。另一侧颊垫也按照相同步骤进行安装。

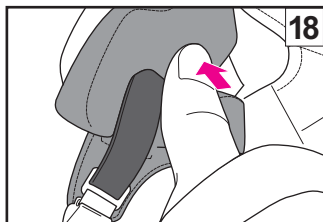
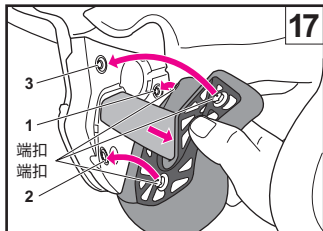
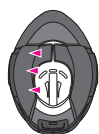
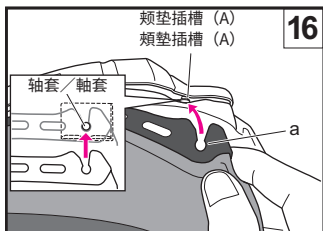
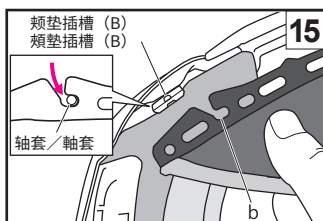
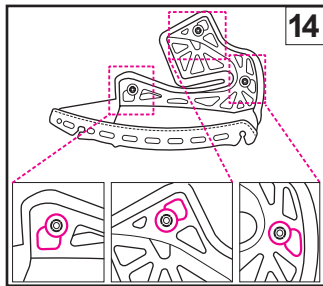
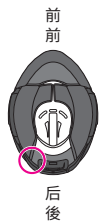

繁體中文

4. 安裝頰墊

安裝頰墊前，請確認3處端釦是否位於圖示的位置（圖14）。若位置不正確則端釦可能無法扣入。

安裝時，請確認頰墊的左右方向。

將板片後端部的槽b插入頰墊插槽（B）的軸套中（圖15），然後讓板片朝後方滑動。

之後從板片後端沿前方插入，並將板片槽a插入頰墊插槽（A）的軸套中（圖16）。此時，如图15所示，若板片後端部未滑動至裡側，則槽a將無法扣住軸套，請注意。

插入板片後，如图17所示，將領帶穿過頰墊凹處，並按照(1)→(2)→(3)的順序扣入端釦。從襯墊側用力推端釦上部，使端釦扣入直至聽到“喀噠”聲。如图18所示，按下襯墊角落部分，並將頰墊板片嵌入到頰墊底座突起部分中。最後如图19所示，將領帶穿過噪音隔離墊的孔。相反側的頰墊亦請以相同方式安裝。

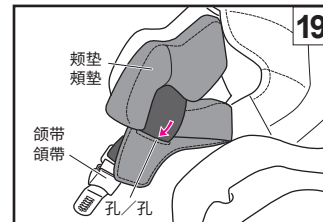

简体中文

内胆使用相关注意事项

- 嵌入或拆卸端扣时，请尽量靠近端扣部小心操作。请牢牢扣入端扣直至听到“咔哒”声。
- 清洗内胆时应进行手洗，或将其放入洗衣网后放入洗衣机小心清洗。清洗时请使用冷水或温水，并用干布擦干水分后进行阴干。内胆部件塑料部分容易破损，因此请勿用力拧绞或弯折塑料部分。使用脱水机时请充分注意。擦拭冲击力吸收缓冲层（泡沫塑料部分）时，请用清水或用水稀释的中性清洗剂浸湿的柔软清洁布进行擦拭。由于附件较易破损，因此请勿使用超过40°C的热水、盐水、酸性或碱性清洗剂、挥发油、稀释剂、汽油、其他有机溶剂、玻璃清洁剂等含有有机溶剂的清洁剂。

繁體中文

內膽使用相關注意事項

- 嵌入或拆卸端釦時，請儘量靠近端釦部小心操作。請牢牢扣入端釦直至聽到“喀噠”聲。
- 清洗內膽時請使用手洗方式清洗，如欲使用洗衣機，請採用將其裝入洗衣網內等保護方式柔和清洗。清洗時請使用冷水或溫水，並用乾布擦乾水分後進行陰乾。內膽部件塑料部分容易破損，因此請勿用力擰絞或彎折塑料部分。使用脫水機時請充分注意。擦拭衝擊力吸收緩衝層（泡沫塑料部分）時，請用清水或用水稀釋的中性清洗劑浸溼後進行擦拭。由於附件較易破損，因此請勿使用超過40°C的熱水、鹽水、酸性或鹼性清洗劑、揮發油、稀釋劑、汽油、其他有機溶劑、玻璃清潔劑等含有有機溶劑的清潔劑。

简体中文

安装NEOTEC3专用内部通信系统时

安装NEOTEC3专用内部通信系统时，需分别拆除头盔左右两侧的内部通信系统底座护罩、及后侧的电池盒护罩。安装和拆除内部通信系统本体的步骤，请参照使用的NEOTEC3专用内部通信系统使用说明书。

拆卸内部通信系统底座护罩

将维修工具插入内部通信系统底座护罩的卡齿，以杠杆的要领放倒，拆除内部通信系统底座护罩。

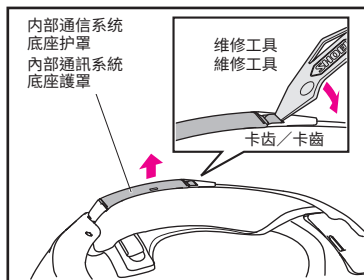

繁體中文

安装NEOTEC3专用内部通讯系统时

安装NEOTEC3专用内部通讯系统时，需分别拆除头盔左右两侧的内部通讯系统底座护罩、及后侧的电池盒护罩。安装和拆除内部通讯系统本体的步骤，请参照使用的NEOTEC3专用内部通讯系统使用说明书。

内部通讯系统底座护罩的拆除

将维修工具插入内部通讯系统底座护罩的卡齿，以杠杆的要领放倒，拆除内部通讯系统底座护罩。



简体中文

内部通信系统底座护罩的安装

1. 将内部通信系统底座护罩前方的卡齿插入内部通信系统底座的缝隙（图1）。
2. 请按入内部通信系统底座护罩后方的卡齿，直至听到“咔哒”的声响（图2）。
3. 确认内部通信系统底座护罩已如图3所示正确安装。后方的卡齿没有完全进入时，请切实按入。

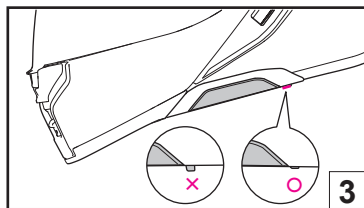
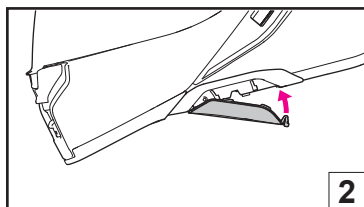
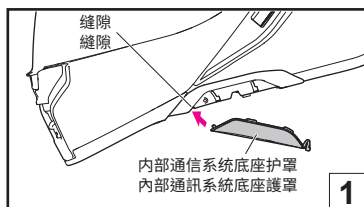

繁體中文

内部通讯系统底座护罩的安装

1. 将内部通讯系统底座护罩前方的卡齿插入内部通讯系统底座的缝隙（图1）。
2. 请按入内部通讯系统底座护罩后方的卡齿，直至听到“喀噠”的声响（图2）。
3. 确认内部通讯系统底座护罩已如图3所示正确安装。后方的卡齿没有完全进入时，请切实按入。

简体中文

电池盒用护罩拆卸方法

一边向箭头所示方向按住电池盒的卡齿，一边将护罩向跟前拉然后拆除。拆除电池盒用护罩后，请取出电池盒内放置的过滤网。

❗ 拆下的电池盒用护罩和过滤网请妥善保管以防遗失。

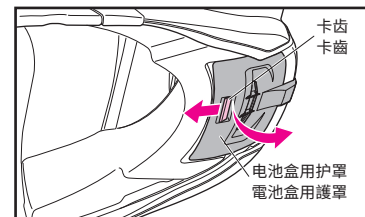

繁體中文

电池盒用护罩拆卸方法

一边向箭头所示方向按住电池盒的卡齿，一边将护罩向跟前拉然后拆除。拆除电池盒用护罩后，请取出电池盒内放置的过滤网。

❗ 拆下的电池盒用护罩和过滤网请妥善保管以防遗失。

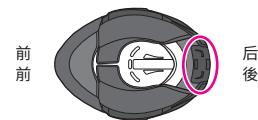

简体中文

电池盒用护罩安装方法

将过滤网放入电池盒（图1）。将电池盒用护罩的卡齿（4处）插入头盔的固定孔内，切实按入直至电池盒的卡齿发出“咔哒”的声响（图2）。

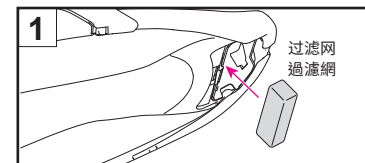

繁體中文

电池盒用护罩安装方法

将过滤网放入电池盒（图1）。将电池盒用护罩的卡齿（4处）插入头盔的固定孔内，切实按入直至电池盒的卡齿发出“喀噠”的声响（图2）。

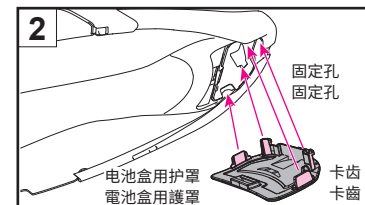

警告

- 使用内部通信系统时，根据内部通信系统及连接设备的音量设定，有时无法听到周围的声音。使用时请设定为可听取周围声音的音量。
- 未在头盔上安装内部通信系统时，请务必在安装了内部通信系统底座护罩、电池盒用护罩和过滤网的状态下使用。
- 使用内部通信系统底座、电池盒时，请务必使用NEOTEC3专用内部通信系统。专用内部通信系统请确认SHOEI的WEB网站（www.shoei.com）。
- 使用内部通信系统前，请务必阅读要使用的内部通信系统的注意事项。另外，关于内部通信系统本身的使用，请参照使用的内部通信系统使用说明书。

其他注意事项**警告**

- 使用前请确认镜片左右侧挂钩与齿轮是否牢固扣入。
- 使用时请务必装上中心衬垫、颊垫、颌带护罩。
- 对头盔及镜片进行维护保养时，请勿使用超过40°C的热水、盐水、酸性或碱性清洗剂、挥发油、稀释剂、汽油、其他有机溶剂、玻璃清洁剂等或含有有机溶剂的清洁剂。若附着以上物质则会使头盔结构材料发生变质，可能会对安全性造成影响。
- 骑行时附着的昆虫所导致的脏污若放任不管，则会侵蚀涂层从而无法完全清除，因此请尽快将其清除。
- 更换镜片、遮阳镜或内胆时，请务必使用正规产品。

警告

- 使用內部通訊系統時，根據內部通訊系統及連接設備的音量設定，有時無法聽到周圍的聲音。使用時請設定為可聽取周圍聲音的音量。
- 未在頭盔上安裝內部通訊系統時，請務必在安裝了內部通訊系統底座護罩、電池盒用護罩和過濾網的狀態下使用。
- 使用內部通訊系統底座、電池盒時，請務必使用NEOTEC3專用內部通訊系統。專用內部通訊系統請確認SHOEI的WEB網站（www.shoei.com）。
- 使用內部通訊系統前，請務必閱讀要使用的內部通訊系統的注意事項。另外，關於內部通訊系統本身的使用，請參照使用的內部通訊系統使用說明書。

其他注意事項**警告**

- 使用前請確認鏡片左右側掛鉤與齒輪是否牢固扣入。
- 使用時請務必裝上中央內墊、頰墊、頷帶護罩。
- 對頭盔及鏡片進行維護保養時，請勿使用超過40°C的熱水、鹽水、酸性或鹼性清洗劑、揮發油、稀釋劑、汽油、其他有機溶劑、玻璃清潔劑等或含有有機溶劑的清潔劑。若附着以上物質則會使頭盔結構材料發生變質，可能會對安全性造成影響。
- 行駛時附著的昆蟲所導致的髒污若放任不管，則會侵蝕塗層從而無法完全清除，因此請儘快將其清除。
- 更換鏡片、遮陽鏡或內膽時，請務必使用正規產品。

部件列表

此类选购件可修理和更换。
更换部件时，请阅读各部件附带的使用说明书。

- CNS-3C镜片
- QSV-2遮阳镜
- 防雾片
- 下颌挡风帘
- 呼吸罩
- 上方进气孔
- 顶部排气孔
- 中心衬垫
- 颊垫（左右套件）
- 颌带护罩（左右套件）
- 耳垫（左右套件）
- 内部通信系统底座护罩（左右套件）
- 电池盒护罩（附带过滤网）

NEOTEC3选购件**服帖感调整用衬垫（选购件）**

长时间骑行时，若前后左右部分感到紧绷，可通过将选购件的调整用衬垫放入中心衬垫的头顶部调整服帖感。
如图所示，从中心衬垫的头顶部窗孔插入调整用衬垫。

- * 插入后请确认衬垫的四角是否进入角内。
- * 服帖感调整用衬垫的衬垫尺寸，所有尺寸都通用。

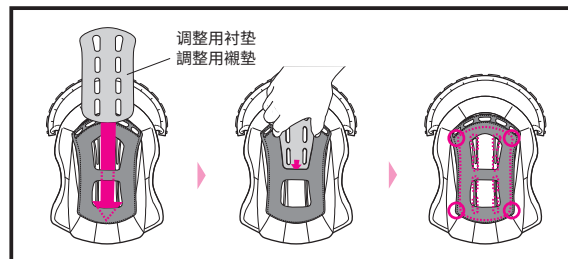
**部件清單**

此類選購件可修理和更換。
更換零件時，請閱讀各零件附帶的使用說明書。

- CNS-3C鏡片
- QSV-2遮陽鏡
- 防霧片
- 下頷擋風簾
- 呼吸罩
- 上方進氣孔
- 頂部排氣孔
- 中央內墊
- 頰墊（左右套件）
- 頷帶護罩（左右套件）
- 耳墊（左右套件）
- 內部通訊系統底座護罩（左右套件）
- 電池盒護罩（附帶過濾網）

NEOTEC3選購件**服帖感調整用襯墊（選購品）**

長時間行駛時，若前後左右部分感到緊繃，可透過將選購件的調整用襯墊放入中央內墊的頭頂部調整服帖感。
如圖所示，從中央內墊的頭頂部窗孔插入調整用襯墊。

- * 插入後請確認襯墊的四角是否進入角內。
- * 服帖感調整用襯墊的襯墊尺寸，所有尺寸都通用。