



- * 製品についてのお問い合わせは、お近くのSHOEI正規販売店か下記Webサイトをご覧ください、お問い合わせください。
- * For further information, please consult your local SHOEI distributor or dealer.
- * สำหรับข้อมูลเพิ่มเติม โปรดสอบถามตัวแทนจำหน่ายหรือผู้จัดจำหน่าย SHOEI ใกล้บ้านคุณ
- * 자세한 정보에 대한 문의사항은 가까운 SHOEI 판매점에 문의해 주십시오.
- * Untuk maklumat lanjut, sila rujuk wakil atau pengedar SHOEI tempatan anda.

shoei.com/worldwide/sales.html



株式会社SHOEI

本社・国内営業部

〒110-0016 東京都台東区台東1-31-7
Tel: 03-5688-5180 Fax: 03-3837-8245

SHOEI CO., LTD.

HEAD OFFICE

1-31-7 Taito, Taito-ku, Tokyo 110-0016, JAPAN
Tel: +81 3 5688 5170 Fax: +81 3 3837 8245

www.shoei.com

取扱説明書

このたびは SHOEI ヘルメットをお買い上げいただき、誠にありがとうございます。本製品の機能および注意事項を十分にご理解いただき、より安全に快適なモーターサイクルライフを送っていただくために、ご使用前に本取扱説明書をよく読んで、記載されている内容を十分に理解してください。本取扱説明書は、読み終わったあと、いつでも取り出せる場所に保管してください。本取扱説明書を紛失したときは、弊社までお問い合わせください。

この取扱説明書の内容は、予告なしに変更する場合があります。

この取扱説明書に使われているイラストは、実際の製品とは異なる場合があります。

この取扱説明書の著作権は、株式会社 SHOEI にあります。無断転載、複製は固くお断りします。

Instructions for use

Thank you for purchasing this SHOEI helmet. Please read this manual carefully before use and keep it for future reference. This manual contains valuable information to help you understand the functions of the product and the instructions for use in order for you to enjoy a safety and comfortable motorcycle life. Your SHOEI dealer can provide a replacement if it is lost.

The contents of this manual are subject to change without notice.

The illustrations in this manual may differ from the actual product.

The copyrights for this manual belong to SHOEI CO., LTD. Reproduction or copying of this manual without written permission is strictly prohibited.

คำแนะนำการใช้งาน

ขอขอบคุณที่ไว้วางใจหมวกกันน็อก SHOEI อันคู่มือฉบับนี้อาจจะเอื้อมก่อนการใช้งานและเก็บไว้เพื่อใช้อ้างอิงในอนาคต คู่มือฉบับนี้มีข้อมูลที่เป็นประโยชน์ซึ่งช่วยให้คุณสามารถเข้าถึงฟังก์ชันต่างๆ ของผลิตภัณฑ์ รวมถึงคำแนะนำในการใช้งาน เพื่อให้คุณสามารถได้รับความปลอดภัยและความสบายในการขับขี่รถจักรยานยนต์ ตัวแทนจำหน่ายหรือผู้จัดจำหน่าย SHOEI ของคุณสามารถจัดหาเล่มใหม่ได้ในกรณีที่คุณสูญหาย

เนื้อหาของคู่มือฉบับนี้อาจมีการเปลี่ยนแปลงได้โดยไม่ต้องแจ้งให้ทราบ

ภาพประกอบในคู่มือฉบับนี้อาจแตกต่างไปจากผลิตภัณฑ์จริง

ลิขสิทธิ์สำหรับคู่มือฉบับนี้เป็นของ SHOEI CO., LTD. ห้ามทำซ้ำหรือทำสำเนา คู่มือฉบับนี้โดยไม่ได้รับอนุญาตเป็นลายลักษณ์อักษรอย่างเด็ดขาด

취급설명서

SHOEI 헬멧을 구매해 주셔서 대단히 감사합니다. 본 제품의 기능 및 주의사항을 충분히 이해한 후 더욱 안전하고 쾌적한 모터 사이클 주행을 위해 사용하기 전에 본 취급설명서를 잘 읽고 기재된 내용을 충분히 이해해 주십시오. 본 취급설명서를 다 읽은 후에는 언제든지 꺼내 볼 수 있는 장소에 보관해 주십시오. 본 취급설명서를 분실했을 때에는 당사로 문의해 주십시오. 이 취급설명서의 내용은 예고 없이 변경될 수 있습니다.

이 취급설명서에 사용된 일러스트는 실제 제품과 다를 수 있습니다.

이 취급설명서의 저작권은 주식회사 SHOEI에 있습니다. 무단 전재, 복제를 엄격히 금지합니다.

Arahan penggunaan

Terima kasih kerana membeli topi keledar SHOEI ini. Baca buku panduan ini dengan teliti sebelum penggunaan dan simpan buku panduan ini untuk rujukan masa depan. Buku panduan ini mengandungi maklumat penting bagi membantu anda memahami fungsi produk dan arahan penggunaan agar anda dapat menikmati kehidupan bermotosikal yang selamat dan selesa. Wakil atau pengedar SHOEI anda boleh menggantikan buku panduan anda jika buku ini hilang. Kandungan dalam buku panduan ini adalah tertakluk kepada perubahan tanpa notis.

Ilustrasi dalam buku panduan ini mungkin berbeza daripada produk sebenar.

Hak cipta untuk manual ini milik SHOEI CO., LTD. Pengeluaran semula atau penyalinan buku panduan ini tanpa kebenaran adalah dilarang sama sekali.

日本語 / English

1-30

ไทย / 한국어

31-60

Bahasa Melayu

61-90

最初にお読みください	Read This First	2
梱包物の確認	Confirm the Packed Items	3
各部の名称	Parts Description	4
ベンチレーションシステム	Ventilation System	5
フェイスカバーの開閉	Opening and Closing the Face Cover	6
チンカーテン	Chin Curtain	7
ブレスガード	Breath Guard	8
CNS-3C シールド	CNS-3C Shield/Visor	9
CNS-3C シールドの取り扱いに関するご注意	Important Notice about Handling the CNS-3C Shield/Visor	13
シリコンオイルの使用方法	Applying Silicone Oil	14
デフロスター	Service Tool	15
サービスツール	Defogger Ventilation System	15
QSV-2 サンバイザー	QSV-2 Sun Visor	16
QSV-2 サンバイザーの取り扱いに関するご注意	Important Notice about Handling the QSV-2 Sun Visor	18
反射ステッカー	Reflective Stickers	19
防曇シート	Anti-fog Sheet	20
内装の交換について	Replacing Interior Parts	21
内装の取り外し方、取り付け方	Removing and Installing Interior Parts	22
内装の取り扱いに関するご注意	Important Notice about Handling Interior Parts	26
NEOTEC3 専用インターコムを取り付けるときは	When Installing the Dedicated Intercom for NEOTEC 3	27
その他のご注意	Other Cautions	29
パーツリスト	Parts List	30
NEOTEC3 オプションパーツ	NEOTEC 3 Optional Parts	30

最初にお読みください

この商品はオートバイ用のヘルメットです。これ以外の目的に使用しないでください。他の目的でこのヘルメットを使用すると、事故の際、十分な保護が得られないことがあります。

ヘルメットは、すべての予測可能な高速および低速の衝撃から着用者を保護することはできません。

頭部の保護能力を最大まで引き出すために、ヘルメットを頭部に適切にフィットさせ、あごひもを顎の下でしっかりと締め付けてください。また、ヘルメットを頭に固定したときに、十分な周辺視界が確保できなければいけません。ヘルメットが大きすぎると、使用時にヘルメットがずれることがあり、これが原因で、ヘルメットが事故で外れたり、視界を妨げたりする可能性があり、けがや死亡の原因となります。ヘルメットを正しく着用する方法については、「安全マニュアル」を参照してください。

マニュアルの内容は予告なしに変更されることがあります。マニュアル内で使用されている図は、実際の製品とは異なる場合があります。マニュアルの著作権は株式会社SHOEIに帰属します。本書を無断で転載または複製することは、固く禁じられています。

Read This First

This product is a motorcycle helmet.

Do not use it for any purposes other than riding a motorcycle. If you use the helmet for any other purpose, it may not provide sufficient protection in case of an accident.

No helmet can protect the wearer against all foreseeable high speed and low speed impacts.

For maximum head protection, the helmet must fit properly and the retention system must be securely fastened under the chin. The helmet should allow sufficient peripheral vision when secure on your head. If your helmet is too large, it may slide on your head while riding causing your helmet to obstruct your vision or come off in an accident resulting in personal injury or death. To learn to properly wear and secure your helmet, see the booklet "How to Use Your Helmet Properly" that is packed with your helmet.

The contents of this manual are subject to change without notice. The illustrations in this manual may differ from the actual product. The copyrights for this manual belong to SHOEI CO., LTD. Reproduction or copying of this manual without written permission is strictly prohibited.

梱包物の確認

製品の梱包箱を開封後、以下の部品や付属物が含まれているか確認してください。

1. ヘルメット
2. 防曇シート
3. プレスガード
4. ヘルメットバッグ
5. 取扱説明書
6. 安全マニュアル
7. E-3 タグ (マレーシア向けのみ)
8. 「SHOEI」ロゴステッカー (2枚)
9. シリコンオイル
10. 防曇シート用ピン
11. サービスツール

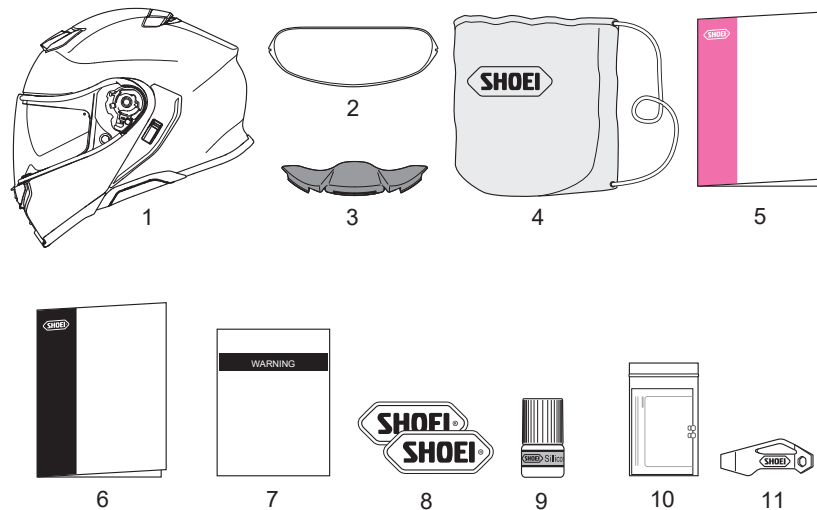

梱包物（箱や緩衝材）は、修理時の送付などのためにできるだけ保存されることをお勧めしますが、廃棄される場合は、法令に従い正しく処理してください。



We recommend that you save the box and its cushioning material in case you need to ship the product or its parts for repair. If you dispose of these materials, please follow the proper laws and regulations.

各部の名称

1. フェイスカバー開閉ノブ
2. フェイスカバー
3. ロアエアインテーク
4. デフロスター
5. シールドロックボタン
6. CNS-3C シールド
7. QSV-2 サンバイザー
8. 衝撃吸収ライナー
9. アッパーエアインテーク
10. シェル
11. シールドベース
12. サンバイザー開閉レバー
13. トップエアアウトレット
14. バッテリースペース用カバー
15. インターコムベースカバー
16. チンストラップ
17. チンカーテン

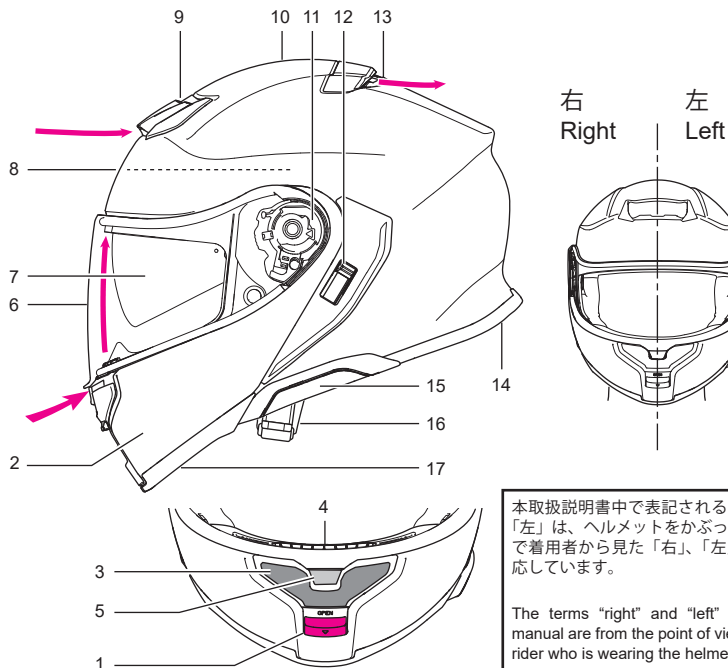

本取扱説明書中で表記される「右」、「左」は、ヘルメットをかぶった状態で着用者から見た「右」、「左」に対応しています。

The terms "right" and "left" in this manual are from the point of view of a rider who is wearing the helmet.

Parts Description

1. Face Cover Button
2. Face Cover
3. Lower Air Intake
4. Defogger Ventilation System
5. Shield/Visor Lock Button
6. CNS-3C Shield/Visor
7. QSV-2 Sun Visor
8. Impact Absorbing Liner
9. Upper Air Intake
10. Shell
11. Shield/Visor Base
12. Sun Visor Lever
13. Top Air Outlet
14. Battery Space Cover
15. Intercom Base Cover
16. Chinstrap
17. Chin Curtain

ベンチレーションシステム

ブレスガードなし / With no breath guard

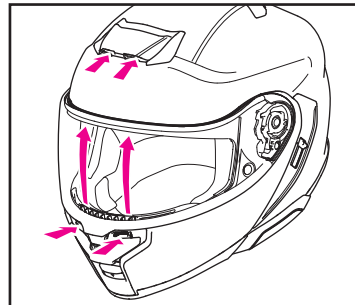

ブレスガードあり / With breath guard

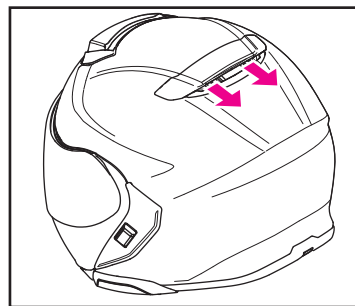
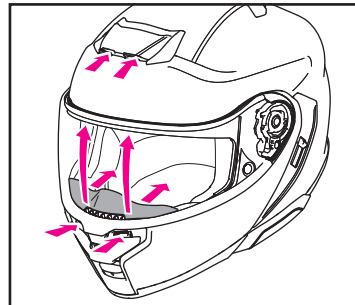

Ventilation System

アッパーエアインテーク
Upper Air Intake

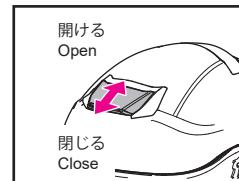

ロアエアインテーク
Lower Air Intake

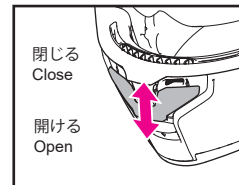

トップエアアウトレット
Top Air Outlet

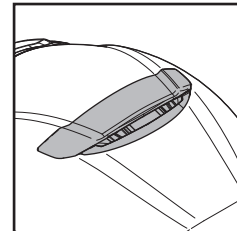

※開閉機構はありません。

Note: There is no manual opening/closing mechanism for the vents.



ベンチレーションを開くと、周りの音が大きく聞こえたり、乗車姿勢によっては風切り音が発生したりする場合があります。



Opening the vents on the helmet can cause an increase in noise levels.

フェイスカバーの開閉

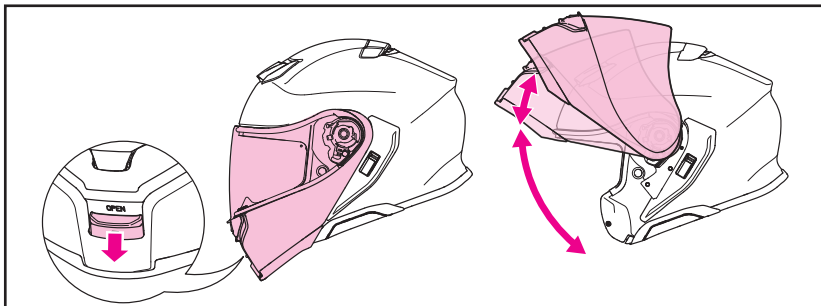

フェイスカバーは、ワンタッチで開閉できます。開くときは、フェイスカバー中央下部のフェイスカバー開閉ノブを下方に引いてロックを解除したあと、1段目のストッパーにかかるまで、フェイスカバーを上げてください。さらに開くときは、2段目のストッパーにかかるまで、フェイスカバーを上げてください。フェイスカバーがストッパーにかかるとき、「カチッ」と音がなります。

閉めるときは、ロックが掛かる位置までフェイスカバーをゆっくり下ろしてください。

警告

- フェイスカバーのストッパーは、開けた状態を完全に維持する機構ではありません。フェイスカバーを開けた状態で走行すると、風のあたりを受け、フェイスカバーが閉じてしまう恐れがあります。視界がさえぎられ大変危険ですので、走行時はフェイスカバーを閉じ、ロックした状態で使用してください。
- フェイスカバーを取り外さないでください。フェイスカバーやシールドの調整が必要な場合は、お近くの正規販売店にご相談ください。
- ノブを引いたままフェイスカバーを閉めると、ロックが掛からないことがあります。ロックが掛かっていないと、走行中にフェイスカバーが不意に開いて思わぬ事故につながる恐れがあります。フェイスカバーを閉めたあとは、ロックが掛かっているか必ず確認してください。
- ヘルメットを持ち運ぶときは、フェイスカバーを開めて、ロックを掛けた状態にしてください。ロックが掛かっていないと、フェイスカバーが開いたり、ヘルメットを損傷したりする恐れがあります。
- チンカーテンをつかんでフェイスカバーを開閉しないでください。チンカーテンが脱落する可能性があります。

Opening and Closing the Face Cover

The face cover can be opened and closed with a single touch. To open the face cover, pull down the button in the bottom center of the face cover and release the lock. Lift and rotate the face cover until you hear a click when the first stopper engages. The face cover can be secured in opened position by continuing to rotate the face cover until it clicks in the second stopper.

To close the face cover, gently rotate it downward until you hear a click when the face cover lock engages.

WARNING

- The face cover stopper is not a locking mechanism and does not completely hold the open status. Riding with the face cover open may create wind drag, causing the face cover to close. This may obstruct your view and can be very dangerous. Always have the face cover closed and locked while riding your motorcycle.
- Do not remove the face cover from the helmet. In case of need to adjust the face cover or the shield/visor, consult your local SHOEI dealer nearby.
- Do not hold the button while closing the face cover. This can cause the face cover lock to fail to engage. A face cover that is not locked may open unexpectedly during riding and lead to an accident. After closing the face cover, be sure to check that it is locked.
- When carrying the helmet, be sure to close the face cover and check that it is locked. Carrying the helmet with the face cover unlocked can cause sudden opening of the face cover and the helmet may be dropped or become damaged.
- Do not open or close the face cover by grasping the chin curtain. The chin curtain may come off.

チンカーテン

チンカーテンは、装着すると、ヘルメットのおごりの風の巻き込みを低減します。また、風切り音の侵入を低減します。

チンカーテンは取り外しが可能です。取り外し、取り付けは、下記の方法で行います。

チンカーテンの取り外し方

チンカーテンは、フェイスカバー下端のプレートに差し込まれ、2箇所のピンで固定されています。左右のピン付近のプレートをめくり、チンカーテンのプレートを貫通しているピンを抜き、チンカーテンを抜き取ります。取り外しは左右片側ずつ行います。

チンカーテンの取り付け方

図のようにフェイスカバー下端のプレートをめくり、隙間にチンカーテンのプレートを差し込みます。フェイスカバーのプレート内側のピンをチンカーテンのプレートの穴に差し込みます。取り付けは左右片側ずつ行います。

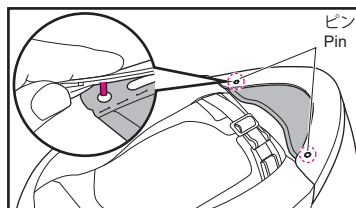

Chin Curtain

Installing the chin curtain restricts the inflow of wind into the chin area. It also reduces the wind noise. The chin curtain is detachable. Follow the procedure below to remove and install the chin curtain.

Removing the Chin Curtain

The chin curtain is inserted into the plate at the bottom edge of the face cover and fastened with two pins. Refer to the drawing. Lift up the face cover plate near its right and left pins, and remove the pins that pass through the chin curtain plate. Pull out the chin curtain. Remove the chin curtain on both the right and left sides.

Installing the Chin Curtain

As shown in the drawing, lift up the face cover plate (at the bottom edge of the face cover) and insert the chin curtain plate in the space created. There are pins on the interior side of the face cover plate. Insert them through the holes of the chin curtain plate. Attach the chin curtain on both the right and left sides.

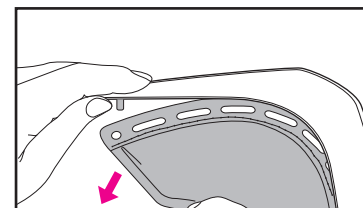

警告

- チンカーテンを装着すると、周りの車やバイクの音が、通常より小さく聞こえます。運転時は、特にご注意ください。
- プレートのピンを抜かずにチンカーテンを強く引っ張らないでください。チンカーテンやフェイスカバー下端のプレートが破損する恐れがあります。
- ヘルメットを持ち運ぶときなどに、チンカーテンを持たないでください。パーツが外れ、ヘルメットが落下して破損する可能性があります。

WARNING

- With the chin curtain installed, the sound from nearby vehicles will be reduced. Please be aware of this while riding.
- Do not pull the chin curtain with the pins in place. If you do, the chin curtain or face cover plate may become damaged.
- Do not carry or hold the helmet by the chin curtain. The chin curtain may come off, and the helmet may drop.

ブレスガード

ブレスガードを取り付けると、ロアエアインテークからの空気の流れが変わり、口元に風が送り込まれるとともに、呼吸によるシールドの曇りを軽減します。ブレスガードの取り付け、取り外しは、下記の方法で行います。

ブレスガードの取り付け方

図のように、ブレスガードをデフロスターと衝撃吸収ライナーの隙間に差し込みます。

ブレスガードの取り外し方

デフロスターと衝撃吸収ライナーの隙間から、ブレスガードを引き抜きます。ブレスガードを引き抜いた際、フェイスカバーから窓ゴム裏側が引き出されてしまうことがあります。その際は窓ゴムをつまみ、元の状態に戻してご使用ください。

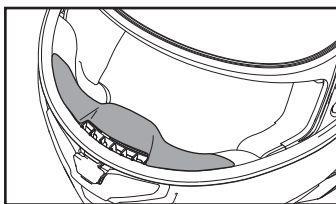
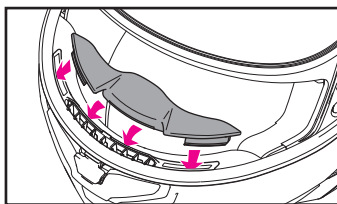

警告

ヘルメットを持ち運ぶときなどに、ブレスガードを持たないでください。パーツが外れ、ヘルメットが落下して破損する可能性があります。

WARNING

Do not carry or hold the helmet by the breath guard. The breath guard may come off, causing the helmet to drop.

Breath Guard

Installing the breath guard changes the airflow from the lower air intake. This directs air around your mouth and also reduces fogging of the shield/visor caused by breathing.

Follow the procedure below to install and remove the breath guard.

Installing the Breath Guard

As shown in the drawing, insert the breath guard in the space between the defogger ventilation system and the impact absorbing liner.

Removing the Breath Guard

Pull the breath guard from the space between the defogger ventilation system and the impact absorbing liner. When you pull out the breath guard, the back side of the window beading may come off. If this happens, grab the window beading between the thumb and the forefinger and return it to its location.

CNS-3C シールド

ご購入後はじめてお使いになる際は、シールドから保護フィルムを剥がしてください。

CNS-3C シールドを完全に下ろすと、ロックが掛かります。走行時は、このポジションにすることを推奨します(図1)。図2のようにシールドロックを解除し、シールドを少し開けた状態で低速走行することで、ヘルメット内を換気することができます。

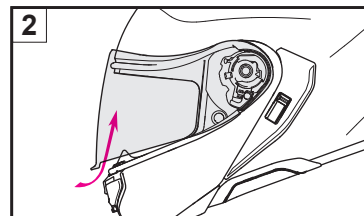
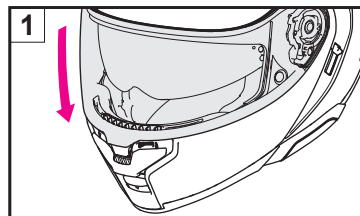

警告

図2のようにシールドを少し開けた状態で高速走行した場合、シールドが不意に開く恐れがあり危険です。高速走行時には使用しないでください。

WARNING

Riding at a high speed with the shield/visor slightly opened as shown in Drawing 2 may cause the shield/visor to open unexpectedly, which is extremely dangerous. Do not use the slightly open position when riding at high speeds.

CNS-3C シールドの開け方

シールドロックボタンを押してロックを解除し、シールドタブを持って、シールドを開けます。

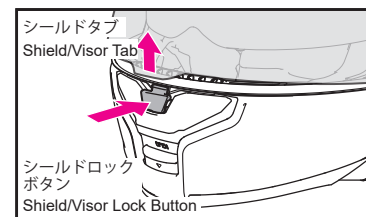

CNS-3C Shield/Visor

Before using the shield/visor for the first time after purchase, remove the protective film from the shield/visor.

If you pull the CNS-3C shield/visor completely down, it will be locked. It is recommended that the shield/visor remains in this position during touring (Drawing 1). By riding at a low speed with the shield/visor lock released and the shield/visor slightly opened as shown in Drawing 2, air inside the helmet can be circulated.

Opening the CNS-3C Shield/Visor

Press the shield/visor lock button to release the lock and open the shield/visor by holding the shield tab.

CNS-3C シールドの取り外し方

1. シールドを全開の状態 (図 1) にします。
2. トリガーを下に引きながら、シールドを下からめくるように持ち上げてフック A を外します (図 2)。フック A を外すとフック B も外れます。
3. シールドを軽く下に引いて、フック C をフックレールから外します (図 3)。
4. 反対側も同じ要領で取り外します。

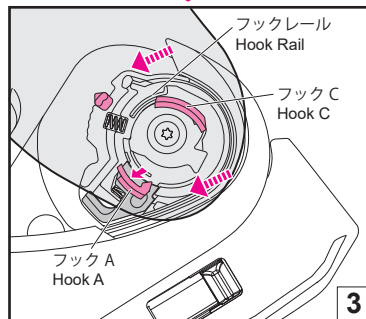
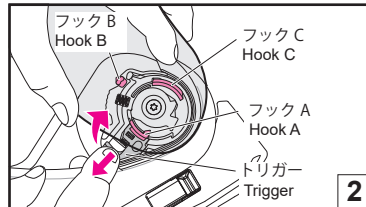
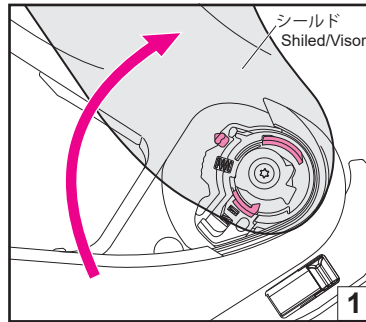

Removing the CNS-3C Shield/Visor

1. Open CNS-3C shield/visor to the fully opened position (Drawing 1).
2. While pulling the trigger down, lift and turn the shield/visor upward by holding the bottom edge to release hook A (Drawing 2). When hook A is released, hook B is also released at the same time.
3. Pull the shield/visor down lightly and then remove hook C from the hook rail (Drawing 3).
4. Follow the same procedure to remove the other side.

CNS-3C シールドの取り付け方

1. シールドを全開状態の位置 (図 4) に合わせ、フック B をシールドベースのギアに押し込みます (図 5)。
2. フック A、フック C の位置を目安にして、それぞれのフックを上から押します。「カチッ」という音とともにフック A とフック C がフックレールにはまります (図 6)。
3. 反対側も同じ要領で取り付けます。
4. 最後に、シールドのフックおよびギアがシールドベースに確実にハマっているか確認します。

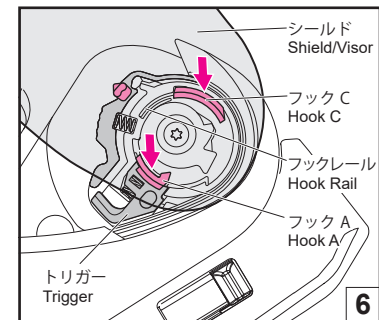
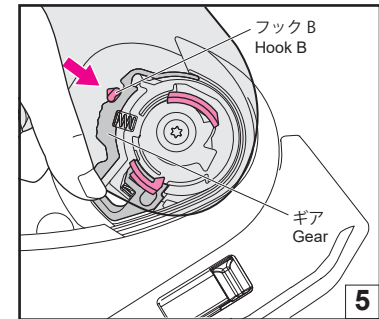
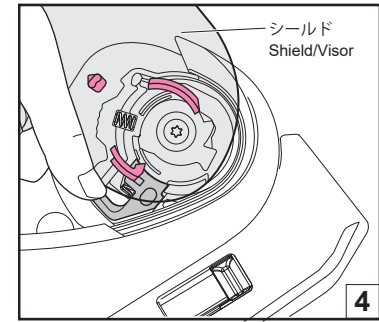

警告

フックやギアがシールドベースにはまっていなくて、走行中にシールドが外れ、思わぬ事故を引き起こす可能性があります。CNS-3C シールド取り付け後は、シールドの開閉操作を数回繰り返し、フックやギアが確実にハマっているか確認してください。また、シールドを完全に下ろした状態で、シールドタブがフックに掛かるか確認してください。

Installing the CNS-3C Shield/Visor

1. Adjust the shield/visor to fully opened position (Drawing 4) and insert hook B into the gear (Drawing 5).
2. Press hooks A and C as per Drawing 6 to fix hooks into the hook rail.
3. Follow the same procedure to install the other side.
4. Confirm that the shield/visor hook and gear fit properly into the shield/visor base.

WARNING

If the hook and gear are not securely fastened in the shield/visor base, the shield/visor may come loose while riding and an accident may unexpectedly occur. After installing the CNS-3C shield/visor, open and close the shield/visor a few times to confirm that the hook and gear fit securely. With the shield/visor completely closed, confirm that the shield/visor tab is clasped by the hook.

**警告**

このシールドをお使いになる前に、取扱説明書内の指示や警告を注意深くお読みください。取扱説明書内の指示や警告に従わずに生じた損害については、一切その責任を負いません。

- 着色シールド (Dark Smoke)、ミラー加工シールド (Spectra) は、ECE R22/06 に規定されている可視光線透過率の要求を満たしていません。ただし、日差しの強いサーキットでの長時間の使用では、認定品と比較して目の疲労を軽減する場合があります。
- 着色シールドや、ミラー加工のシールドは、可視光線透過率を下げ、ある状況下では視界の妨げとなり、ケガや死亡につながる事故を引き起こす恐れがあります。
- 着色シールドや、ミラー加工のシールドは、夜間やトンネル内、雨天や霧など、視界の悪い環境では使用しないでください。これらのシールドは日中での使用専用です。
- 着色シールドもしくはミラー加工のシールドと、インナーサンバイザー、サングラスなどの可視光線透過率を下げる製品は、いずれも併用しないでください。視界が妨げられ、大変危険です。
- シールドに、曇り止め効果のある防曇シートを装着すると、シールドの可視光線透過率が最大で10%低下します。

米国国内で、着色シールドもしくはミラー加工のシールドを、サンバイザーと併用すると、VESC-8*に規定されている可視光線透過率の要求事項が満たされなくなります。

着色シールドもしくはミラー加工のシールドと、サンバイザーを併用しないでください。視界が制限され、重傷や死亡につながる事故の恐れがあります。

VESC-8：バイク搭乗者の目の保護に関する車両機器安全委員会規則第8号。この規則は米国36の州で、バイク搭乗者の目の保護具使用に関する法律とともに、広く参照・適用されています。

**WARNING**

Read the instructions and warnings in the owner's manual carefully before using this face shield/visor. It is your responsibility to ensure that your use of this shield/visor complies with any state or local laws.

- The light transmittance ratio of the tinted (Dark Smoke) and mirrored (Spectra) shield/visor is lower than the requirement of ECE R22/06. However, when used for an extended period in strong sunlight while riding on a circuit, they may alleviate eye fatigue more effectively compared to homologated shield/visors.
- Tinted or mirrored shields/visors reduce light transmittance and may impair a rider's vision in certain circumstances, increasing the likelihood of a crash resulting in injury or death.
- Never use a tinted or mirrored shield/visor at night, in tunnels, in rain or fog, or in other low visibility conditions. These shields/visors are intended for daytime use only.
- Do not use a tinted or mirrored shield/visor together with the helmet's internal sun visor, sunglasses or any other product that reduces light transmittance. This may obstruct your view and can be very dangerous.
- When a mist retardant anti-fog sheet is attached to these shields/visors, the light transmittance ratio decreases by a maximum of 10%.

If a tinted or mirrored shield/visor is used together with the sun visor in the U.S.A., the requirement for the light transmission ratio specified in VESC-8* is not met.

Do not use the tinted or mirrored shield/visor together with the sun visor. Otherwise, the restricted vision caused by the tinted or mirrored shield/visor may lead to accidents, resulting in serious injury or death.

VESC-8: Vehicle Equipment Safety Commission regulation No. 8 for motorcyclist eye protection. This standard is widely referred to and applied in 36 states in the U.S.A. together with the laws regarding motorcyclist eye protection.

CNS-3C シールドの取り扱いに関するご注意

- シールドの汚れや傷は走行中の視界の妨げとなり、大変危険です。CNS-3C シールドが汚れたり傷が付いたら、直ちに使用を中止し、取り外して洗浄するか、交換してください。
- CNS-3C シールドは、水で薄めた中性洗剤で洗い、真水でよくすすいでから柔らかい布でふき取り、乾かしてください。40℃を超える湯・塩水・酸性またはアルカリ性の洗剤・ベンジン・シンナー・ガソリン・その他の有機溶剤・ガラスクリーナーなど、有機溶剤を含むクリーナー類は使用しないでください。これらが付着すると、シールドが変質し、安全性に支障をきたす可能性があります。
- シールドが曇った状態で走行しないでください。視界が妨げられ大変危険です。CNS-3C シールドが曇った場合、ロアエアインテークを開けたり、シールドを開けたりしてヘルメット内をよく換気し、シールドの曇りを取り除いてください。また、防曇シートの使用も、シールドの曇り止めに効果的です。
- 防曇シートをご使用の場合は、必ず SHOEI 純正品の防曇シートをご使用ください。取り扱い方法については、防曇シートに同梱されている取扱説明書をご覧ください。
- CNS-3C シールドは、保護フィルムをはがして使用してください。
- CNS-3C シールドの視界に入る位置に、ステッカーや粘着テープを貼らないでください。
- シールドの開閉の動きが悪くなったり、擦れるような音がした場合は、窓ゴムにシリコンオイルを塗布してください。シリコンオイルの塗布箇所については、「シリコンオイルの使用法」を参照してください。

Important Notice about Handling the CNS-3C Shield/Visor

- Dirt and scratches on the shield/visor may obstruct your view while riding and can be very dangerous! If the CNS-3C shield/visor gets dirty or scratched, stop using it immediately. Remove the shield/visor and clean or replace it.
- The CNS-3C shield/visor should be cleaned with a solution of mild, neutral soap and water. Rinse well with pure water then wipe dry with a soft cloth. Do not use any of the following cleaning materials: hot water over 40°C; salt water; any acidic or alkali detergent; benzene, thinner, gasoline, or other organic solvents; glass cleaner; or any cleaner containing organic solvents. If any of these cleaners are used, the shield's/visor's chemical nature may be altered and safety may be hindered.
- Do not ride with a shield/visor that is fogged. This may obstruct your view and can be very dangerous. If the CNS-3C shield/visor is fogged, open the lower air intake to circulate air within the helmet and remove the fog from the shield/visor. Use of the anti-fog sheet is also effective in stopping fog.
- Always use SHOEI's genuine anti-fog sheet for the applicable shield/visor. For fitting the anti-fog sheet, please read instructions enclosed in it.
- Remove the protective film before using the CNS-3C shield/visor.
- Do not place any sticker or adhesive tape in the field of vision of the CNS-3C shield/visor.
- If the shield/visor becomes difficult to open or close, or it makes a rubbing sound, apply silicone oil onto the window beading. Refer to "Using the Silicone Oil" for details of the application points.

シリコンオイルの使用方法

シリコンオイルは、ごみやホコリをふき取ってから塗布し、余分なシリコンオイルはふき取ってください。常に快適にご使用いただくため、定期的なメンテナンスをお勧めします。

窓ゴムへのシリコンオイルの使用方法

シールドと窓ゴムの密着性を保つため、点線で示した位置に、付属のシリコンオイルを少量塗布してください。シリコンオイルがシールドに付着すると、視界の妨げとなる恐れがあるので、余分なシリコンオイルは必ずふき取ってください。

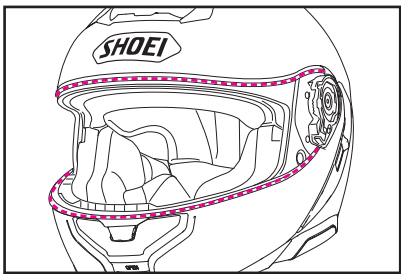

ギアへのシリコンオイルの使用方法

シールドやフェイスカバーの開閉の動きが悪くなったり、擦れるような音が発生した場合は、図で示した位置に付属のシリコンオイルを極少量塗布してください。

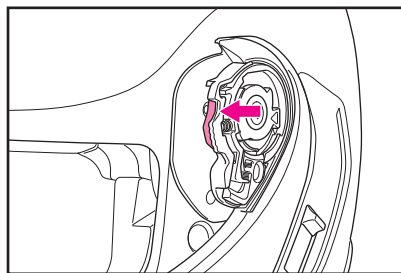

Applying Silicone Oil

Apply the silicone oil after wiping off any dust and dirt. Also wipe off any excess silicone oil after application. Regular maintenance is recommended to ensure continuing comfort when using the helmet.

Applying the Silicone Oil on the Window Beading

To maintain adhesion between the shield/visor and window beading, apply a small amount of the supplied silicone oil along the dotted line. If silicone oil adheres to the shield/visor, it may impair visibility. Ensure you wipe off any excess oil.

Applying the Silicone Oil on the Gears

If the shield/visor or face cover becomes difficult to open or close, or it makes a rubbing sound, apply a small amount of the enclosed silicone oil on the part shown in the drawing.

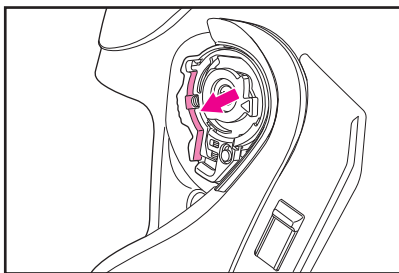

デフロスター

デフロスターフィルターは、取り外してお手入れすることができます。

デフロスターフィルターの取り外し方

サービスツールを、デフロスターのリップとシェルの隙間に差し込み、テコの要領で持ち上げ（図1）、デフロスターフィルターが少し持ち上がったら手で引き抜いてください（図2）。

デフロスターフィルターの取り付け方

デフロスターフィルターを、差し込むようにして取り付けます（図3）。

! デフロスターフィルターをお手入れする場合は、柔らかいブラシなどでやさしく擦りながら水洗いし、よく乾かしてからヘルメットに取り付けてください。

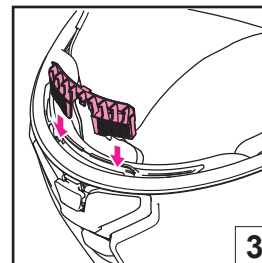
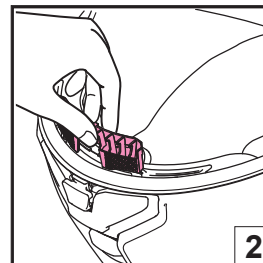
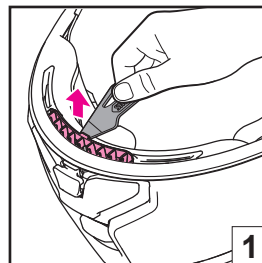

Defogger Ventilation System

The defogger filter can be removed for cleaning.

Removing the Defogger Filter

Insert the service tool into the gap between the rib of the defogger filter and the shell and then lever the defogger upward (Drawing 1). Once the part is slightly raised, pull it out by hand (Drawing 2).

Installing the Defogger Filter

Position the defogger filter as shown in the drawing and then push it into place (Drawing 3).

! To clean the part, gently scrub it with a soft brush while rinsing with water. Dry the part well before reinstalling it in the helmet.

サービスツール

サービスツールは、以下の場合に使用します。

- デフロスターフィルターの取り外し（「デフロスター」を参照）
- サンバイザーの取り外し（「QSV-2サンバイザー」を参照）
- インターコムベースカバーの取り外し（「NEOTECH3専用インターコムを取り付けるときは」を参照）
- 防曇シートの調整時（下図を参照）

防曇シートの調整方法については、防曇シートに同梱の取扱説明書を参照してください。

Service Tool

Service tool is the tool to be used in following cases.

- Removing the Defogger Filter (Refer to "Defogger Ventilation System.")
- Removing sun visor (Refer to "Removing the QSV-2 Sun Visor.")
- Removing intercom base cover (Refer to When Installing the Dedicated Intercom for NEOTECH 3.)
- Adjusting anti-fog sheet (Refer to the Drawing.)

When adjusting anti-fog sheet, read the instruction manual that comes packed with it.

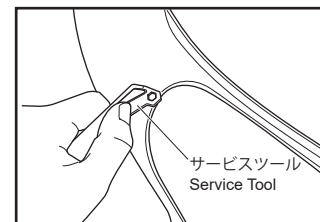

サービスツール
Service Tool

QSV-2 サンバイザー

QSV-2 サンバイザーの開閉は、シェル左側にあるサンバイザー開閉レバーで行います。サンバイザーを開けるときは、図の位置までレバーを下げてください。サンバイザーが完全に開いていないと、走行中に振動などで不意に閉まって視界が妨げられる可能性があります。危険です。

QSV-2 サンバイザーの取り外し方

- フェイスカバーを開きます（「フェイスカバーの開閉」参照）。
- サンバイザー開閉レバーを上げ、QSV-2 サンバイザーを開めます（図1）。
- サンバイザーを片手で持ち、サンバイザーホルダーとサンバイザーの間にサービスツールを差し込み、突起部を外し、サンバイザーを回すように取り外します（図2）。
- 反対側も同じ要領で取り外します。

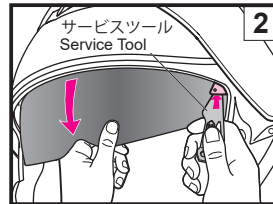
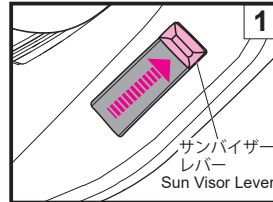
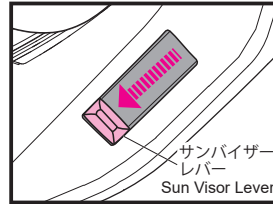

QSV-2 Sun Visor

The QSV-2 sun visor can be opened and closed by sliding the sun visor lever on the left side of the shell. To open the sun visor, pull the lever down until it stops in the position shown in the drawing. If the sun visor is not fully open, it may slip down and close unexpectedly during riding due to vibration or other phenomena and your view may be obstructed.

Removing the QSV-2 Sun Visor

- Open the face cover. See "Opening and Closing the Face Cover."
- Slide up the sun visor lever and close the QSV-2 sun visor (Drawing 1).
- Hold the sun visor with one hand and insert the service tool between the sun visor and the sun visor holder. Then, detach the rounded protrusion and rotate the sun visor in the direction of the arrow to remove it (Drawing 2).
- Also remove the opposite side in the same manner.

QSV-2 サンバイザーの取り付け方

- サンバイザー開閉レバーを上げ、サンバイザーホルダーを下げます（図3）。
- QSV-2 サンバイザーの凸部分1をホルダーに差し込み、上方に回転させながらサンバイザーの突起部2をホルダーの穴に、「パチン」と音がするまではめ込みます（図4）。
- 反対側も同じ要領で取り付けます。
- サンバイザーに指紋が付いたときは、乾いた柔らかい布で拭き取ってください。

警告

サンバイザーを正しく取り付けしていないと、走行中にサンバイザーが脱落し、思わぬ事故を引き起こす可能性があります。QSV-2 サンバイザー取り付け後は、開閉レバーの操作を数回繰り返し、サンバイザーの突起部がホルダーの穴に確実にハマっているか確認してください。また、サンバイザーとホルダーの間に、隙間がないことを確認してください。

Installing the QSV-2 Sun Visor

- Slide up the sun visor lever and lower the sun visor holder (Drawing 3).
- Insert convex part 1 of the QSV-2 sun visor into the holder. While rotating the sun visor upward, push protrusion 2 of the sun visor into the hole in the holder until it snaps into place (Drawing 4).
- Also attach the opposite side in the same manner.
- When there are fingerprints on the sun visor, wipe them off with a soft, dry cloth.

WARNING

If the sun visor is not installed properly, it may drop unexpectedly during riding and obstruct the rider's vision. After installing the QSV-2 sun visor, raise and lower the visor several times to confirm that the protruding section of the sun visor is fit securely in the holder's opening. Confirm that there is no space between the sun visor and the holder.

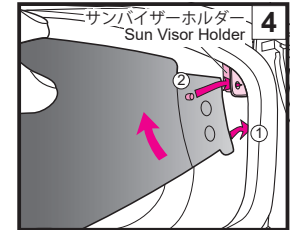
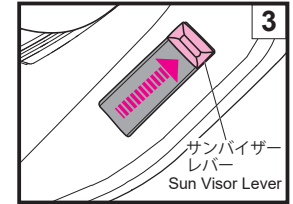

QSV-2 サンバイザーの取り扱いに関するご注意

- **!** サンバイザーの開閉は必ずレバーを操作してください。手で直接サンバイザーを上させないでください。サンバイザーの昇降機構を損傷する可能性があります。
- QSV-2 サンバイザーは日除けのための装備であり、シールドとしての機能はありません。シールドを開けてサンバイザーのみで走行しないでください。
- 着色シールドもしくはミラー加工のシールドと、インナーサンバイザー、サングラスなどの可視光線透過率を下げる製品は、いずれも併用しないでください。視界が妨げられ、大変危険です。
- 夜間およびトンネル内や、視界が悪い状態のときは、QSV-2 サンバイザーは使用しないでください。
- QSV-2 サンバイザーの汚れや傷は走行中の視界の妨げとなり、大変危険です。QSV-2 サンバイザーが汚れたり傷が付いたら、直ちに使用を中止し、取り外してふき取るか、交換してください。
- QSV-2 サンバイザーの汚れは、乾いた柔らかい布でふき取ってください。40℃を超える湯・塩水・酸性またはアルカリ性の洗剤・ベンジン・シンナー・ガンリン・その他の有機溶剤・ガラススクリーナーなど、有機溶剤を含むクリーナー類は使用しないでください。これらが付着すると、サンバイザーが変質し、安全性に支障をきたす可能性があります。
- QSV-2 サンバイザーは防曇加工が施されていますが、低温時や多湿時には曇る場合があります。その際は、シールドを開けたり、コアエアインテークを開けたりして換気をするか、サンバイザーを上げて視界を確保してください。
- 保管状況によっては、湿度の影響でQSV-2 サンバイザーの表面が白くなることがあります。その場合、メガネクロスのような、乾いた柔らかい布でふくと、元に戻ります。
- 視界を妨げる恐れがあるため、QSV-2 サンバイザーに、ステッカーや粘着テープを貼らないでください。
- サンバイザーが正しく取り付けられていないと、使用中に予期せず落下し、視界を妨げる可能性があります。QSV-2 サンバイザーを取り付けた後、サンバイザーの突出部分がホルダーの開口部にしっかりと収まっていることを確認するために、サンバイザーを数回上下させてください。また、サンバイザーとホルダーの間にスペースがないことを確認してください。

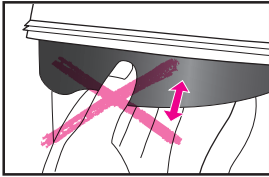

Important Notice about Handling the QSV-2 Sun Visor

- **!** Be sure to use the lever to open or close the sun visor. Never raise or lower the sun visor directly with your hands. This may damage the sun visor's raising and lowering mechanism.
- The QSV-2 sun visor is designed to provide shade only and cannot function as a shield. Do not ride with the shield open and using only the sun visor.
- Do not use a tinted or mirrored shield/visor together with the helmet's internal sun visor, sunglasses or any other product that reduces light transmittance. This may obstruct your view and can be very dangerous.
- Raise the sun visor while riding at night, through a tunnel, or any other low-light condition.
- Dirt and scratches on the sun visor may obstruct your view while riding and can be very dangerous! If the QSV-2 sun visor gets dirty or scratched, stop using it immediately. Remove the sun visor and clean or replace it.
- To clean the QSV-2 sun visor, wipe it with a soft, dry cloth. Do not use any of the following cleaning materials: hot water over 40°C; salt water; any acidic or alkali detergent; benzene, thinner, gasoline, or other organic solvents; glass cleaner; or any cleaner containing organic solvents. If any of these cleaners are used, the sun visor's chemical nature may be altered and safety may be hindered.
- The QSV-2 sun visor has undergone anti-fogging treatment, but may develop fog in low temperatures or high humidity. In this case, open the lower air intake to circulate air or raise the sun visor.
- Under certain storage conditions, humidity may cause the outer surface of the sun visor to become white. If this happens, take a soft, dry cloth like one for cleaning eyeglasses and wipe the sun visor to restore it to its original condition.
- Do not attach any stickers or tape on the QSV-2 sun visor. They may obstruct your view.
- If the sun visor is not installed properly, it may drop unexpectedly during riding and obstruct the rider's vision. After installing the QSV-2 sun visor, raise and lower the sun visor several times to confirm that the protruding section of the sun visor is fit securely in the holder's opening. Confirm that there is no space between the sun visor and the holder.

反射ステッカー

Reflective Stickers

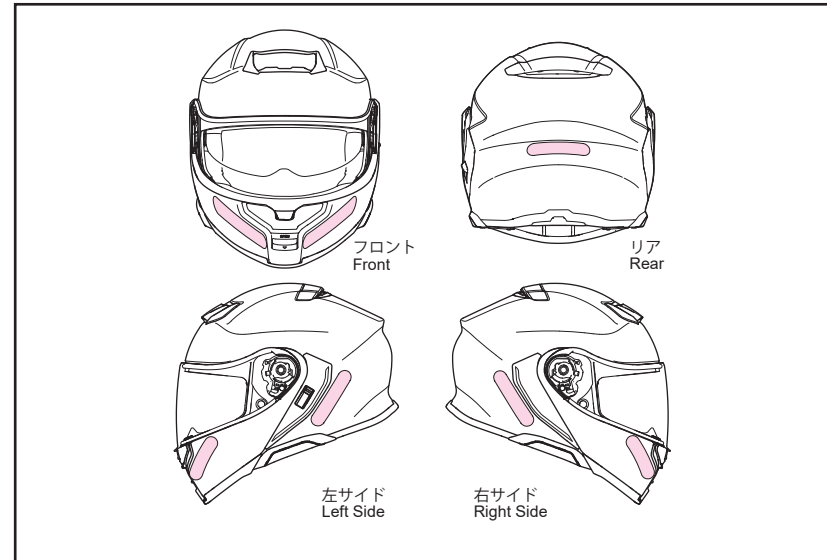

警告

国や地域によっては、ヘルメットに反射ステッカーを貼る必要があります。そういった国や地域でヘルメットを使用する場合は、反射ステッカーを、図に示されている位置に貼り付けてください。ステッカーを貼る前に、ヘルメットの表面にある油や汚れを取り除いてください。



WARNING

Reflective stickers may be required for the helmet depending on the country or area. If using the helmet in such a country or area, apply reflective stickers on the position shown in the drawing. Before applying the stickers, clean the helmet to remove any oil or dirt from the surface of the helmet.

防曇シート

防曇シートをご使用の場合は、ご使用前に防曇シートに同梱されている取扱説明書をご覧ください。



- クリア以外のシールドに防曇シートを装着した状態で、夜間走行はしないでください。
- 防曇シートは、シールドよりも傷つきやすい材質でできているので、取り扱いには十分ご注意ください。
- 防曇シートを使用すると、乗車姿勢によっては視界が妨げられる可能性があります。
- 防曇シートは、保護フィルムを剥がして使用してください。
- 防曇シートは、シート自体が湿気を吸収することにより高い曇り止め効果を発揮します。しかし、低温多湿などの曇りやすい条件下でヘルメット内が密閉された状態が続くと、水蒸気でシートが飽和状態となり、にじみや曇りが発生することがあります。にじみや曇りが発生すると、視界が妨げられ大変危険ですので、ロアエアインテークを開けたり、シールドを開けたりしてヘルメット内をよく換気し、にじみや曇りを取り除いてください。
- CNS-3C シールドの防曇シートを交換する場合は、SHOEI 純正品の SHOEI DRYLENS 301 または PINLOCK® EVO lens DKS301 をご購入ください。

* PINLOCK® は、PINLOCK SYSTEMS B.V. の登録商標です。

Anti-fog Sheet

Before using the anti-fog sheet, read the instruction manual included in the package.



- Daytime use only. Never use anti-fog sheet at night or in any other low visibility condition.
- The anti-fog sheet is made of a material that is easier to scratch than the outer shield/visor. It should be treated with great care.
- The anti-fog sheet may obstruct the rider's view in some riding positions.
- Remove the protective film before using the anti-fog sheet.
- The anti-fog sheet demonstrates high effectiveness in stopping fog by absorbing moisture. However, if the helmet is used continuously with the lower vent in the closed position in low-temperature, high-humidity conditions, the sheet can become saturated with water vapor causing streaks and fog to appear. If streaks or fog appears, it may obstruct your view and be very dangerous! In this case, open the lower air intake and/or open the shield/visor to circulate air within the helmet to remove the streaks and fog from the helmet.
- Purchase SHOEI DRYLENS 301 or PINLOCK® EVO lens DKS301 for CNS-3C shield/visor for replacement of anti-fog sheet.

* PINLOCK® is a registered trademark of PINLOCK SYSTEMS B.V.

内装の交換について

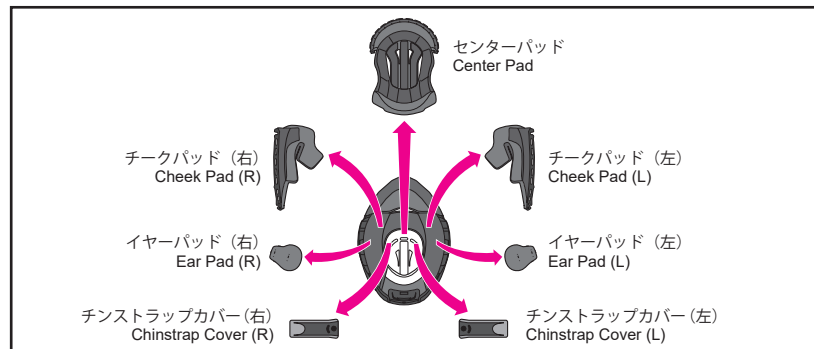

本製品はセンターパッド、チークパッド（左右）、チンストラップカバー（左右）、イヤerpッド（左右）を取り外して洗うことができます。また、オプションパッドに交換することで、かぶり心地を調整することができます。内装の名称と図を参照して、着脱を確実に行ってください。センターパッド、チークパッド、チンストラップカバーは、必ずすべて装着してご使用ください。内装を交換する場合は、下記表を参照のうえ、正しいサイズのものをお求めください。

Replacing Interior Parts

Center pad, right and left cheek pads, right and left chinstrap covers, and right and left ear pads can be removed for washing. You can also adjust the fit of your helmet by switching to the optional pads. Look at the list and drawing of interior parts and check whether the parts are installed or removed. Be sure to always fix the center pad, cheek pads, and chinstrap covers prior to riding. If necessary, use the following table to order the proper interior parts to adjust the fit of your helmet.

パッドサイズ（日本、韓国、JIS 規格適合の国 / 地域向け）
Pad sizes (for Japan, South Korea, and for the countries/areas where the JIS standard applies)

製品サイズ / Helmet Size		S	M	L	XL	XXL	XXXL
センターパッド/Center Pad	オプション(きつめ)/Optional (firm fit)	S13	M13	L13	XL13	XXL13	XXXL9
	標準/Standard	S9	M9	L9	XL9	XXL9	XXXL5
	オプション(ゆるめ)/Optional (loose fit)	S5	M5	L5	XL5	XXL5	—
チークパッド/Cheek Pad	オプション(きつめ)/Optional (firm fit)	39	39	39	39	39	35
	標準/Standard	35	35	35	35	35	31
	オプション(ゆるめ)/Optional (loose fit)	31	31	31	31	31	—

- チークパッドは全サイズ共用パーツです。例えば、M サイズで頬部を緩くしたい場合はチークパッド 31、きつくしたい場合はチークパッド 39（共にオプションパーツ）に交換してください。
- センターパッドは各製品サイズで異なります。ご購入の際、お手持ちのヘルメットのサイズを確認してください。

- The same cheek pads can be used with all helmet sizes. For the M size helmet example, choose cheek pad size 31 if you want a looser fit and size 39 for a firmer fit (both are optional parts).
- Center pads varies by model size. Confirm the size of your helmet prior to making a purchase.

内装の取り外し方、取り付け方

内装の脱着は、下記の手順で行ってください。内装を脱着する際は、フェイスカバーを全開にしてください。

内装の取り外し方

1. チークパッドの取り外し

チンストラップをノイズアイソレーターの穴から引き抜きます (図1)。次に、チークパッドを、チークパッドベースから引きはがすように3カ所のホックを外します (図2)。チークパッドブラケット (A) からチークパッドのプレートの溝 a を引き抜き、チークパッドをヘルメットの手前側に引きながら、前方から順にプレートを引き抜いていきます (図3)。最後に、チークパッドブラケット (B) からプレートの溝 b を引き抜きます (図4)。溝 b を引き抜く際は、強く引かずに丁寧に引き抜いてください。必ず溝 a から外してください。溝 a を取り付けた状態で溝 b を真上に引き抜くと、プレートを破損する可能性がありますので、ご注意ください。

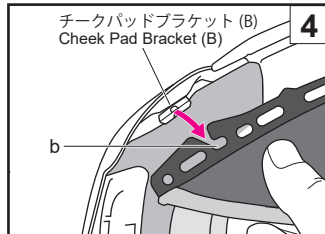
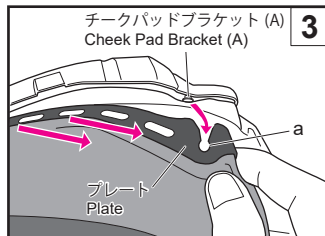
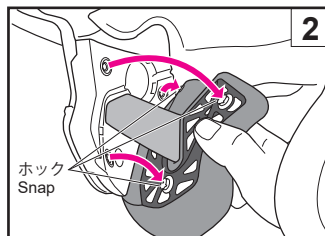
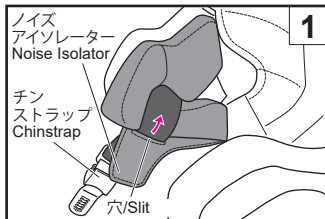

Removing and Installing Interior Parts

Use the following procedures to remove or install the interior parts. Open the face cover completely when removing or installing the interior parts.

Removing Interior Parts

1. Removing the Cheek Pads

Draw the chinstrap from slit of noise isolator (Drawing 1). Unfasten the three snaps to remove the cheek pad from the cheek pad base (Drawing 2). Pull the plate notch (a) of the cheek pad out of the cheek pad bracket (A). After this, remove the plate from first the front and then the rear while drawing the cheek pad to the front of the helmet (Drawing 3). Finally, pull the plate notch (b) out of the cheek pad bracket (B) (Drawing 4). Do not pull it hard. Be sure to pull the front notch (a) out first. If you pull out the rear notch (b) before pulling out notch (a), the plate may be damaged.

2. イヤーパッドの取り外し

イヤーパッドは、ヘルメット内への風の巻き込みに起因する騒音を低減します。

プレート部分に4カ所ある爪を、図5のようにチークパッドベースから引き抜き、イヤーパッドを取り外します。反対側も、同じ要領で取り外します。

3. センターパッドの取り外し

後頭部のホックを2カ所外してから (図6)、前頭部のプレートをセンターから引き剥がすようにして (図7)、センターパッドを取り外します。

4. チンストラップカバーの取り外し

チンストラップカバーを取り外すには、チークパッドを取り外してからチンストラップカバーのホックを外し、チンストラップから引き抜きます (図8)。反対側も、同じ要領で取り外します。

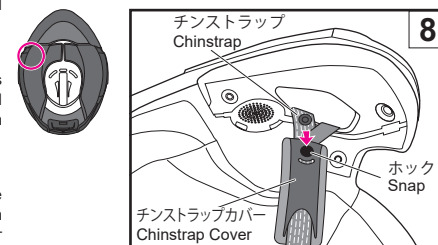
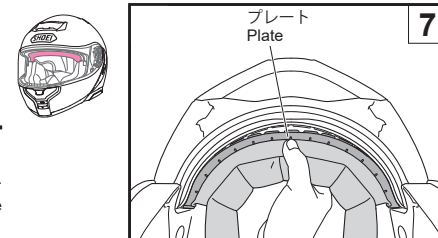
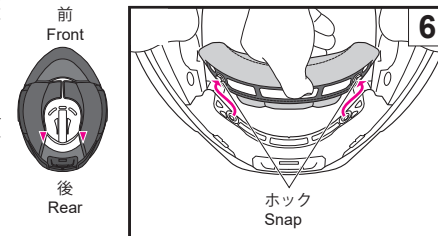
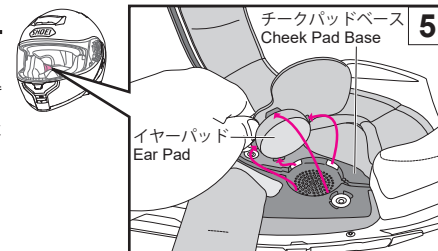

2. Removing the Ear Pads

The ear pads are designed to reduce wind noise. Unfasten the four clasps on the plate from the cheek pad base, as shown in Drawing 5.

Remove the ear pad. Remove the other ear pad in the same manner.

3. Removing the Center Pad

Remove the center pad by unsnapping 2 snaps at the rear of the helmet first (Drawing 6), and pull the front portion of the center pad from center part as per Drawing 7.

4. Removing the Chinstrap Covers

Remove the cheek pad then unfasten the chinstrap cover snap. Remove the cover from the chinstrap (Drawing 8). Remove the other chinstrap cover in the same manner.

内装の取り付け方

1. チンストラップカバーの取り付け

チンストラップカバーは左右兼用です。取り付けは図9を参照し、チンストラップカバーをチンストラップに通し、「カチッ」と音がするまでホックをはめ込みます。

2. センターパッドの取り付け

前部プレートは、片側(図10)から反対側(図11)にかけて、ブラケットの隙間にすべらせるように入れます。次に後頭部の2カ所のホックを「カチッ」と音がするまではめ込みます(図12)。

3. イヤーパッドの取り付け

イヤーパッドは、左右兼用です。取り付けるときは、図13のように(A)の部分を中心パッドと衝撃吸収ライナーの間に挟み、プレート部分の4カ所の爪を、それぞれチークパッドベースの切り欠き部分に差し込んで、イヤーパッドを固定します。反対側も、同じ要領で取り付けます。



イヤーパッドを取り付けると、周りの車やバイクの音が、通常より小さく聞こえます。運転時は、特にご注意ください。

Installing Interior Parts

1. Installing the Chinstrap Covers

The chinstrap covers can be used on both the left and right sides. While referring to Drawing 9, pass each chinstrap cover through the chinstrap and insert the snap until it clicks into place.

2. Installing the Center Pad

Slide and insert the front plate into the gaps of the bracket from one side (Drawing 10) to another (Drawing 11). Snap the two snaps into place in the rear of the center pad (Drawing 12).

3. Installing the Ear Pads

The ear pads are interchangeable for right and left sides. Place ear pad section (A) between the center pad and the impact absorbing liner as per Drawing 13. Insert the 4 clasps on the plate in the notches of the cheek base. Fix the ear pad in place. Install the other ear pad in the same manner.



With the ear pads installed, the sound from nearby vehicles will be reduced. Please be aware of this while riding.

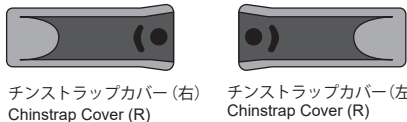

チンストラップカバー(右) Chinstrap Cover (R) チンストラップカバー(左) Chinstrap Cover (L)

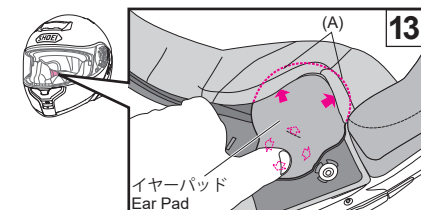
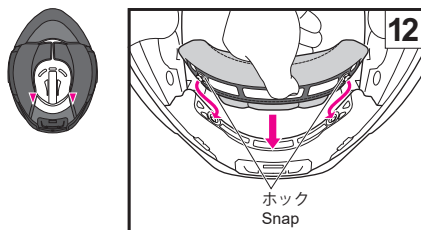
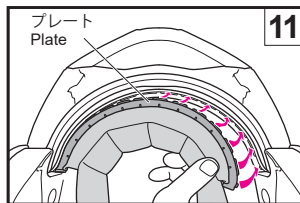
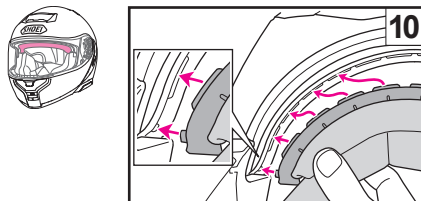
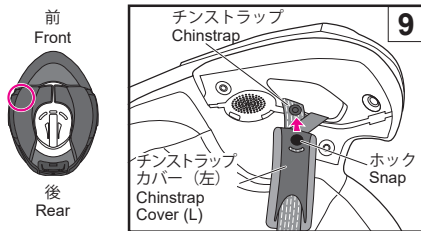

4. チークパッドの取り付け

チークパッドを取り付ける前に、3カ所のホックが図の位置にあることを確認してください(図14)。正しい位置でない場合、ホックがはまらないことがあります。

取り付けるときは、チークパッドの左右を確認してください。

プレート後端部の溝bをチークパッドブラケット(B)のボスに差し込み(図15)、プレートを後方へスライドさせます。

次に、プレート後端から前方に向かって差し込んでいき、プレートの溝aをチークパッドブラケット(A)のボスに差し込みます(図16)。このとき、図15のようにプレート後端部が奥までしっかりスライドしていないと、溝aがボスにはまりませんのでご注意ください。

プレートを差し込んだあと、図17のようにチンストラップをチークパッドのくぼみに通し、(1)→(2)→(3)の順にホックをはめ込みます。ホックは、パッド側からホックの上部部分を強く押し、「カチッ」と音がするまではめ込みます。図18のようにパッド角部分を押し、チークパッドのプレートをチークパッドベースの突起部にはめ込みます。最後に図19のようにチンストラップをノイズアイソレーターへの穴に通してください。反対側のチークパッドも、同じ要領で取り付けます。

4. Installing the Cheek Pads

Before installing the cheek pads, make sure that the three snaps are positioned properly shown in Drawing 14. They may not be fastened if they are not positioned properly.

Identify a right and a left pad.

Insert the notch (b) into a boss of a cheek pad bracket (B) at the rear of the helmet (Drawing 15) and slide it toward the back of the helmet. Then, do forward and insert the notch (a) into a boss of a cheek pad bracket (A) as per Drawing 16. Be sure to slide the plate toward the back of the helmet when you insert the rear section (Drawing 15), otherwise the notch (a) may not fit to the boss.

After the plates are inserted, pass the chinstrap through the hollow section of the cheek pad (Drawing 17). Fasten the snaps in 1 to 3 order by pressing the head of the snaps firmly from the pad side until they click in place. Press the corner of the pad as shown in the Drawing 18 and fit the cheek pad plate securely into the boss of the cheek pad base. Finally, insert the chinstrap into the slit of the noise isolator as per Drawing 19. Install the other cheek pad in the same manner.

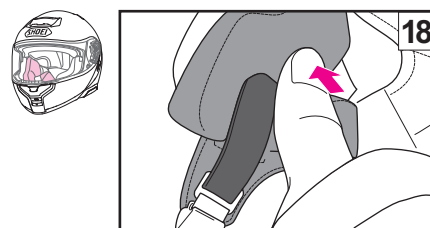
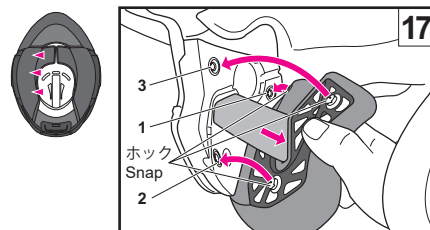
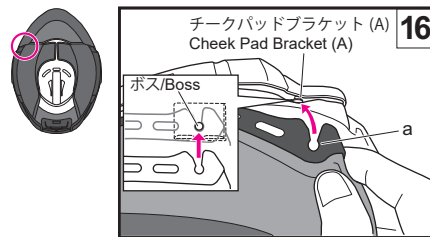
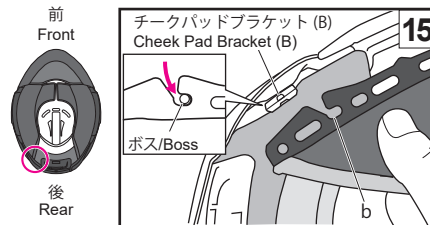
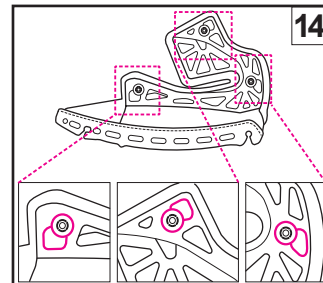

日本語

内装の取り扱いに関するご注意

- ホックのはめ込み、取り外しはなるべくホックの近くを持ち、ていねいに行ってください。ホックは「カチッ」と音がするまできちんと取り付けてください。
- 内装を洗う場合は手洗いか、洗濯機をご使用の場合はネットに入れるなどして、ていねいに洗ってください。洗濯の際は水またはぬるま湯を使用し、乾いた布で水をふき取ってから陰干ししてください。内装パーツのプラスチック部分を破損する恐れがありますので、強くしぼったり、プラスチック部分を折り曲げたりしないでください。脱水機を使用する場合は、十分ご注意ください。衝撃吸収ライナー（発泡スチロール部分）は、柔らかい布を水または水で薄めた中性洗剤で湿らせてふいてください。パーツを破損する恐れがありますので、40℃を超える湯・塩水・酸性またはアルカリ性の洗剤・ベンジン・シンナー・ガソリン・その他の有機溶剤・ガラスクリーナーなど、有機溶剤を含むクリーナー類は使用しないでください。

English

Important Notice about Handling Interior Parts

- When attaching or detaching a snap, you should hold it near the fastened area and treat it carefully. Fasten the snap firmly until you hear it click.
- You can clean the inner parts by hand washing them or by washing them in a washing machine after placing them in a laundry net. Please treat them carefully when washing. Use lukewarm water. Gently squeeze the parts with a dry towel, then remove them and dry them in the shade. To prevent damage to the plastic areas of the interior parts, do not wring them strongly and do not fold or bend the plastic areas. Take special care if you are using a washing machine. Do not dry the interior parts with a clothes dryer, as heat can damage the material. The impact absorbing liner (polystyrene foam section) should be wet with a soft cloth dipped in a solution of mild neutral soap and water and then wiped. Allow time for the impact absorbing liner to dry in the shade. Do not dry the impact absorbing liner in the sunlight or use any type of mechanical dryer, as the impact absorbing liner is extremely sensitive to heat. If the impact absorbing liner is exposed to high heat of any kind, contact your dealer or SHOEI directly for a safety evaluation. To prevent damage, do not use any of the following cleaning materials: hot water over 40°C; salt water; any acidic or alkali detergent; benzine, thinner, gasoline, or other organic solvents; glass cleaner; or any cleaner containing organic solvents.

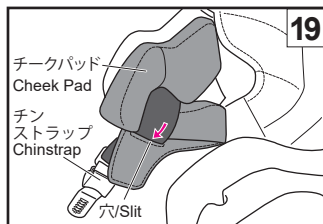

日本語

NEOTEC3 専用インターコムを取り付けるときは

NEOTEC3 専用のインターコムを取り付けるときは、ヘルメットの左右両側にあるインターコムベースのカバーと、リア側にあるバッテリースペースのカバーを、それぞれ取り外す必要があります。インターコム本体の取り付け、取り外し手順については、使用する NEOTEC3 の専用インターコムの取扱説明書を参照してください。

インターコムベースカバーの取り外し

インターコムベースカバーのツメにサービスツールを差し込み、テコの要領で倒して、インターコムベースカバーを取り外します。

English

When Installing the Dedicated Intercom for NEOTEC 3

When installing the dedicated intercom for NEOTEC 3, it is necessary to remove the intercom base covers from the left and right sides and the battery space cover at the rear of the helmet.

When installing or removing the intercom main unit, refer to the instruction manual of the dedicated intercom for NEOTEC 3 you use.

Removing Intercom Base Cover

Insert the service tool under the tab of the intercom base cover and lever the tab upward to remove the cover.

日本語

インターコムベースカバーの取り付け

1. インターコムベースカバー前方のツメを、インターコムベースのスリットに差し込みます（図1）。
2. インターコムベースカバー後方のツメを、「カチッ」と音がするまで押し込みます（図2）。
3. インターコムベースカバーが、図3のように正しく取り付けられていることを確認します。後方のツメが入りきっていない場合は、しっかりと押し込んでください。

English

Installing the Intercom Base Cover

1. Insert the tab on the front of the intercom base cover into the slit in the intercom base (Drawing 1).
2. Push the tab on the rear of the intercom base cover until it clicks into place (Drawing 2).
3. Confirm that the intercom base cover is installed correctly as shown in Drawing 3. If the tab on the rear is not set into place, push the tab in completely.

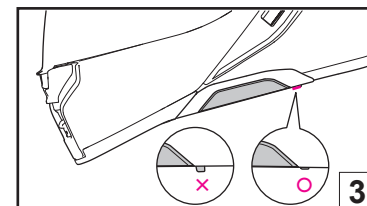
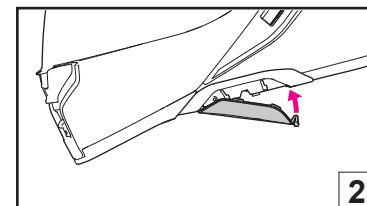
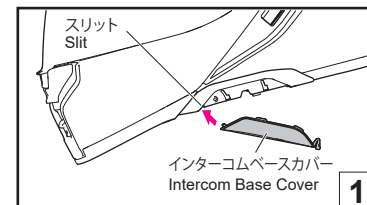
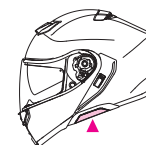
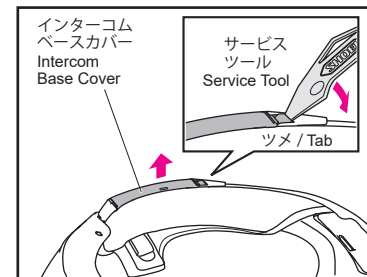

日本語

バッテリースペース用カバーの取り外し方

バッテリースペースのツメを矢印の方向に押しながら、カバーを手前に引いて取り外します。バッテリースペース用カバーを取り外すと、バッテリースペースにフィルターが入っていますので、取り出してください。



取り外したバッテリースペース用カバーとフィルターは、なくさないように保管してください。

English

Removing the Battery Space Cover

To remove the battery space cover, pull the cover toward the front while pushing the battery space tab in the direction of the arrow. After removing the battery space cover, you will find a filter in the battery space. Remove the filter.



Put the removed battery space cover and filter somewhere safe so they are not lost.

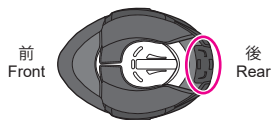
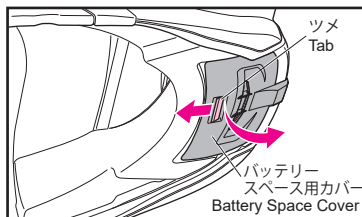

日本語

バッテリースペース用カバーの取り付け方

バッテリースペースに、フィルターを入れます (図1)。バッテリースペース用カバーのツメ (4カ所) を、ヘルメットの固定穴に差し込み、バッテリースペースのツメが「カチッ」と音がするまで押し込みます (図2)。

English

Installing the Battery Space Cover

Place the filter in the battery space (Drawing 1). Insert the tabs (4 positions) of the battery space cover into the securing holes in the helmet and press the cover until the battery space tab clicks into place (Drawing 2).

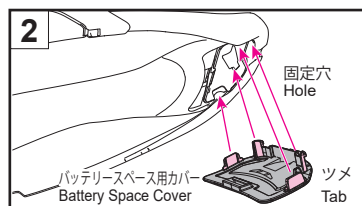
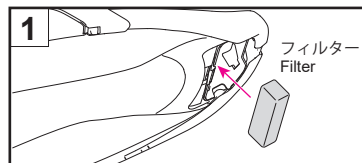

日本語

警告

- インターコムをご使用になる際、インターコムや接続機器の音量設定によっては周囲の音が聞こえなくなることがあります。ご使用にあたっては、周囲の音を聞き取れるように音量設定してください。
- インターコムをヘルメットに取り付けていない場合は、必ず各インターコムベースカバー、バッテリースペース用カバー、フィルターをヘルメットに取り付けた状態で使用してください。
- インターコムベース、バッテリースペースを使用する場合は、必ず NEOTECH 専用のインターコムを使用してください。専用のインターコムについては、SHOEI のウェブサイト (www.shoei.com) をご確認ください。
- インターコムをご使用になる前に、ご使用になるインターコムの注意事項を必ずお読みください。また、インターコム本体の取り扱いについては、使用されるインターコムの取扱説明書を参照してください。

その他のご注意

警告

- ご使用の前に、シールド左右のフックとギアが確実にまわっているか確認してください。
- センターパッド、チークパッド、チンストラップカバーは、必ずすべて装着して、ご使用ください。
- ヘルメットおよびシールドのお手入れに、40℃を超える湯・塩水・酸性またはアルカリ性の洗剤・ベンジン・シンナー・ガソリン・その他の有機溶剤・ガラスクリーナーなど、有機溶剤を含むクリーナー類は使用しないでください。これらが付着すると、ヘルメットの構成部材が変質し、安全性に支障をきたす可能性があります。
- 走行中に付着した虫による汚れは、放置すると塗装面を浸食し、完全に除去できなくなりますので、すみやかに取り除いてください。
- シールドやサンバイザーや内装を交換する際は、必ず純正部品を使用してください。

English

WARNING

- When using the intercom, the sound from nearby vehicles can be impaired depending on the volume settings of the intercom and its connecting devices. Be sure to adjust your volume accordingly so that your hearing is not impaired.
- When the intercom is not installed, be sure to use the helmet with each of the intercom base covers, the battery space cover, and the filter attached.
- When using the intercom base and battery space, be sure to install the dedicated intercom for NEOTECH 3. For information about recommended intercoms, please visit the SHOEI official website (www.shoei.com).
- Read the safety precautions of the intercom you use carefully before using it. For information about handling the intercom, please refer to the instruction manual of the intercom you use.

Other Cautions

WARNING

- Before use, check that the shield/visor hooks and gears are fit firmly.
- Be sure to always wear the center pad, cheek pads, and chinstrap covers when using the helmet.
- When cleaning and caring for the helmet and shield/visor, do not use any of the following cleaning materials: hot water over 40°C; salt water; any acidic or alkali detergent; benzene, thinner, gasoline, or other organic solvents; glass cleaner; or any cleaner containing organic solvents. If any of these cleaners are used, the helmet's chemical nature may be altered and safety may be hindered.
- If insects become stuck to the helmet during riding and are left in place, the helmet surface may be corroded. They should be removed promptly.
- Be sure to use SHOEI genuine parts when replacing the shield/visor, sun visor, or inner parts.

日本語

パーツリスト

これらのオプションパーツは、修理や交換が可能です。部品を交換する場合、各部品に同梱の取扱説明書をお読みください。

- CNS-3C シールド
- QSV-2 サンバイザー
- 防曇シート
- チンカーテン
- プレスガード
- アッパー エア インテーク
- トップエア アウトレット
- センターパッド
- チークパッド (左右セット)
- チンストラップカバー (左右セット)
- イヤーパッド (左右セット)
- インターコムベースカバー (左右セット)
- バッテリーケースカバー (フィルター同梱)

NEOTECH3 オプションパーツ

フィッティング調整用パッド (オプション)

長時間の走行時に、前後左右で部分的にきつさを感じる場合は、オプションの調整用パッドをセンターパッドの頭頂部に入れることで、フィッティングを調整することができます。

センターパッドの頭頂部の窓穴から、調整用パッドを図のように差し込みます。

* 差し込み後はパッドの四隅が角まで入っているか確認してください。

* フィッティング調整用パッドのパッドサイズは、全サイズ共通です。

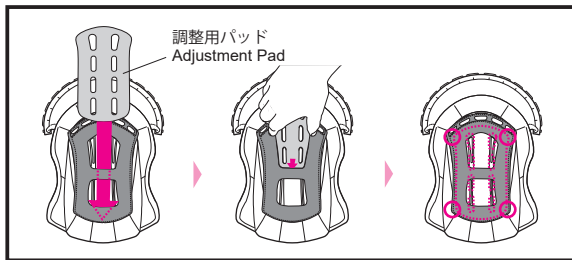

English

Parts List

These optional parts are available for repair or replacement.

To replace the parts, read the instruction manual that comes packed with the parts.

- CNS-3C Shield/Visor
- QSV-2 Sun Visor
- Anti-fog Sheet
- Chin Curtain
- Breath Guard
- Upper Air Intake
- Top Air Outlet
- Center Pad
- Cheek Pads (left and right set)
- Chinstrap Covers (left and right set)
- Ear Pads (left and right set)
- Intercom Base Covers (left and right set)
- Battery Case Cover (filter included)

NEOTECH 3 Optional Parts

Pads for Fitting Adjustment (Optional)

When riding for long periods, you may feel some tightness in the front, back, left or right areas of your helmet. In this case, you can change the fit by inserting the optional adjustment pad into the top part of the center pad.

Insert the adjustment pad through the opening in the top part as shown in the drawing.

Note 1. After inserting the pad, check that the pad is properly fits into the four corners.

Note 2. This is a common size of pads for fitting adjustment.

ไทย

한국어

อ่านตรังก่อน	먼저 읽어 주십시오	32
ตรวจสอบรายการในบรรจุภัณฑ์	포장 제품의 확인	33
คำอธิบายชิ้นส่วน	각부의 명칭	34
ระบบระบายอากาศ	벤ทิล레이션 시스템	35
การเปิดและปิดฝาครอบใบหน้า	페이스 커버 개폐	36
หน้ากากครอบคาง	턱마개	37
การ์ดจมูก	코마개	38
หน้ากาก/กะบัง CNS-3C	CNS-3C 실드	39
ข้อสังเกตสำคัญ เกี่ยวกับการใช้งานหน้ากาก/กะบัง CNS-3C	CNS-3C 실드 취급에 관한 주의사항	43
การใช้น้ำมันซิลิโคน	실리콘 오일 사용 방법	44
ระบบระบายอากาศชนิดผ้า	디프로서터	45
เครื่องมือบำรุงรักษา	서비스 툴	45
แผ่นบังแดด QSV-2	QSV-2 선바이저	46
ข้อสังเกตสำคัญเกี่ยวกับการใช้งานแผ่นบังแดด QSV-2	QSV-2 선바이저 취급에 관한 주의사항	48
สติ๊กเกอร์สะท้อนแสง	반사 스티커	49
แผ่นกันฝ้า	김서림방지 렌즈	50
การเปลี่ยนชิ้นส่วนภายใน	내피 교환에 대해	51
การถอดและการติดตั้งชิ้นส่วนภายใน	내피 분리 방법, 장착 방법	52
ข้อสังเกตสำคัญเกี่ยวกับการจัดการชิ้นส่วนภายใน	내피 취급에 관한 주의사항	56
เมื่อติดตั้งอินเตอร์คอมเฉพาะสำหรับ NEOTECH 3	NEOTECH3 전용 인터콤을 장착할 때는	57
ข้อควรระวังอื่นๆ	기타 주의사항	59
รายชื่อชิ้นส่วน	부품 목록	60
ชิ้นส่วนเสริม NEOTECH 3	NEOTECH3 옵션 부품	60

อ่านตรงนีก่อน

ผลิตภัณฑ์นี้คือหมวกนิรภัยสำหรับรถจักรยานยนต์ ห้ามใช้สำหรับวัตถุประสงค์อื่นๆ นอกเหนือจากการขับขี่รถจักรยานยนต์ หากคุณใช้หมวกนิรภัยนี้สำหรับวัตถุประสงค์อื่นๆ หมวกอาจไม่สามารถให้การปกป้องได้อย่างเพียงพอเมื่อเกิดอุบัติเหตุ

ไม่มีหมวกนิรภัยชนิดใดสามารถปกป้องผู้สวมใส่จากแรงปะทะที่คาดการณ์ได้ในทุกกรณี ไม่ว่าด้วยความเร็วสูงหรือความเร็วต่ำ

เพื่อการป้องกันส่วนศีรษะที่มีประสิทธิภาพสูงสุด หมวกนิรภัยต้องกระชับอย่างพอดีและต้องรัดระบบยึดจับที่บริเวณใต้คางอย่างแน่นหนา หมวกนิรภัยควรให้ทัศนวิสัยบริเวณโดยรอบระยะการมองเห็นอย่างเพียงพอเมื่อสวมลงบนศีรษะของคุณ หากหมวกกั้นน็อกของคุณมีขนาดใหญ่เกินไป หมวกกั้นน็อกอาจเลื่อนขึ้นบนศีรษะของคุณในขณะที่ขับขี่ ซึ่งอาจทำให้หมวกกั้นน็อกของคุณบดบังวิสัยทัศน์หรือหลุดออกมาเมื่อเกิดอุบัติเหตุ ส่งผลให้ได้รับบาดเจ็บหรือเสียชีวิต สำหรับการสวมและรัดหมวกนิรภัยของคุณอย่างเหมาะสม โปรดอ่านเอกสาร "การใช้งานหมวกนิรภัยของคุณอย่างเหมาะสม" ที่แนบมาพร้อมกับหมวกนิรภัยของคุณ

เนื้อหาของคู่มือฉบับนี้อาจมีการเปลี่ยนแปลงได้โดยไม่ต้องแจ้งให้ทราบ

ภาพประกอบในคู่มือฉบับนี้อาจแตกต่างไปจากผลิตภัณฑ์จริง ลิขสิทธิ์สำหรับคู่มือฉบับนี้ เป็นของ SHOEI CO., LTD. ห้ามทำซ้ำหรือทำสำเนาคู่มือฉบับนี้โดยไม่ได้รับอนุญาตเป็นลายลักษณ์อักษรอย่างเด็ดขาด

먼저 읽어 주십시오

이 상품은 오토바이용 헬멧입니다.

다른 목적으로 사용하지 마십시오. 다른 목적으로 이 헬멧을 사용하면 사고 시 보호 능력이 충분히 발휘되지 않을 수 있습니다.

헬멧이 모든 예측 가능한 고속 또는 저속의 충격으로부터 착용자를 보호하는 것은 불가능합니다.

머리 보호 능력을 최대한으로 끌어올리기 위해 헬멧을 머리에 적절하게 밀착시킨 후 턱끈을 턱 아래쪽에 단단히 매 주십시오. 헬멧을 머리에 고정했을 때 주변 시야가 충분히 확보돼야 합니다. 헬멧이 너무 크면 사용할 때 헬멧이 비틀어질 수 있으며, 그로 인해 사고 시 헬멧이 벗겨지거나 시야를 방해할 가능성이 있어 부상 및 사망의 원인이 됩니다. 헬멧을 올바르게 착용하는 방법은 "안전설명서"를 참조해 주십시오.

설명서에 기재된 내용은 예고 없이 변경될 수 있습니다.

설명서에 실린 그림은 실제 제품과 다를 수 있습니다.

설명서의 저작권은 주식회사 SHOEI에 귀속됩니다.

본 설명서를 무단으로 전재 또는 복제하는 행위를 엄격히 금지합니다.

ตรวจสอบรายการในบรรจุภัณฑ์

หลังจากเปิดกล่องบรรจุภัณฑ์ กรุณาตรวจสอบว่ามีชิ้นส่วนและอุปกรณ์ทั้งหมดอย่างครบถ้วน

1. หมวกนิรภัย
2. แผ่นกันฝ้า
3. การ์ดจุก
4. ถุงใส่หมวกนิรภัย
5. คู่มือการใช้งาน
6. คู่มือความปลอดภัย
7. ฉลากเตือน (ป้าย E-3: เฉพาะมาเลเซียเท่านั้น)
8. สติกเกอร์สัญลักษณ์ SHOEI 2 แผ่น
9. น้ำมันซิลิโคน
10. สลักแผ่นกันฝ้า
11. เครื่องมือบำรุงรักษา

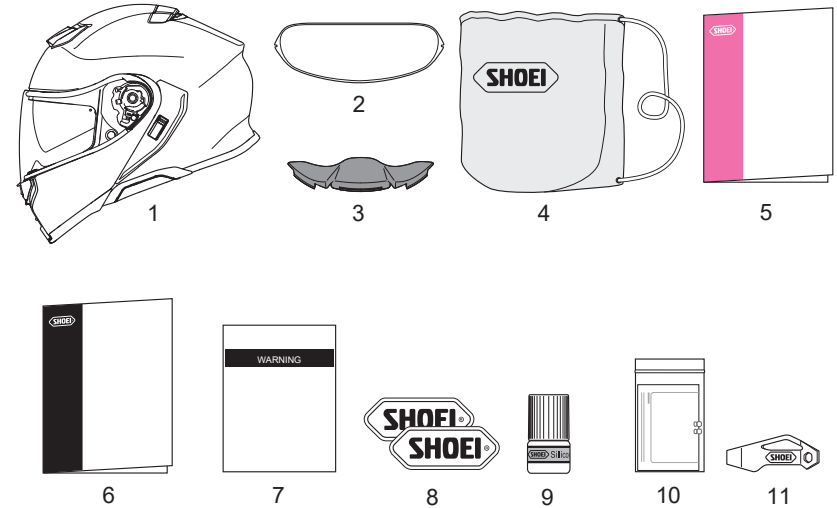

포장 제품의 확인

제품의 포장 상자를 개봉한 후 아래의 부품과 부속품이 전부 들어 있는지 확인해 주십시오.

1. 헬멧
2. 김서림방지 렌즈
3. 코마개
4. 헬멧 백
5. 취급설명서
6. 안전설명서
7. E-3 태그 (말레이시아 수출용만)
8. "SHOEI" 로고 스티커 (2장)
9. 실리콘 오일
10. 김서림방지 렌즈용 핀(Anti-Fog Sheet용 핀)
11. 서비스 툴



ขอแนะนำให้คุณเก็บกล่องและวัสดุกันกระแทกไว้ใช้ในกรณีที่คุณต้องการส่งผลิตภัณฑ์หรือชิ้นส่วนใดๆ เพื่อเข้ารับการซ่อม หากคุณต้องการทิ้งวัสดุเหล่านี้ กรุณาปฏิบัติตามกฎหมายหรือข้อบังคับที่เกี่ยวข้อง



포장 제품(상자, 완충재)은 수리 시 등에 사용할 수 있도록 가능한 한 보관하실 것을 권장하며, 폐기하실 경우에는 법령에 따라 올바르게 처리해 주십시오.

คำอธิบายชิ้นส่วน

1. ปุ่มฝาครอบใบหน้า
2. ฝาครอบใบหน้า
3. ช่องลมเข้าด้านข้าง
4. ระบบระบายอากาศซัดผ้า
5. ปุ่มล็อกหน้ากาก/กะบัง
6. หน้ากาก/กะบัง CNS-3C
7. แผ่นบังแดด QSV-2
8. ชั้นดูดซับแรงกระแทก
9. ช่องลมเข้าด้านบน
10. เปลือกหมวก
11. ฐานหน้ากาก/กะบัง
12. ก้านปรับที่บังแดด
13. ช่องลมออกด้านบน
14. ฝาครอบช่องแบตเตอรี่
15. ฝาครอบฐานอินเตอร์คอม
16. สายรัดคาง
17. ม้านครอบคาง

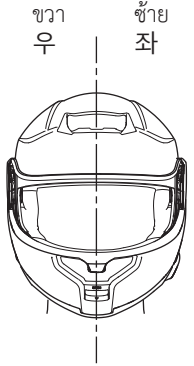
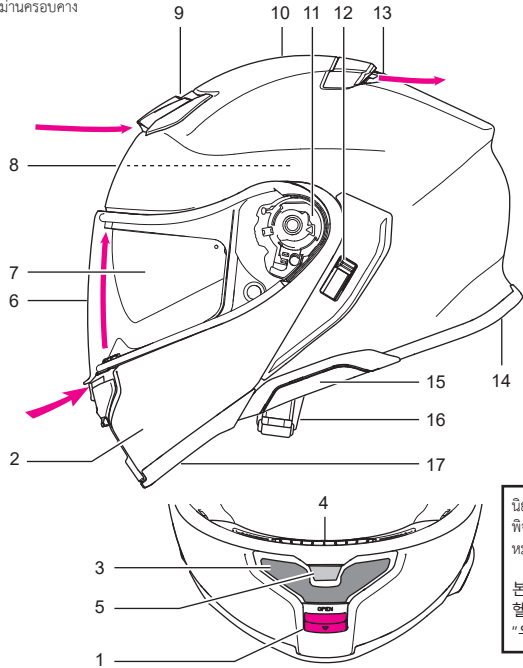

각부의 명칭

1. 페이스 커버 개폐 노브
2. 페이스 커버
3. 로어 에어 인टे이크
4. 디프로스터
5. 실드 잠금 버튼
6. CNS-3C 실드
7. QSV-2 선바이저
8. 충격 흡수 내장재
9. 어퍼 에어 인टे이크
10. 셸
11. 실드 베이스
12. 선바이저 개폐 레버
13. 톱 에어 아웃렛
14. 배터리 스페이스용 커버
15. 인터컴 베이스 커버
16. 턱끈
17. 턱마개

นิยามของ “ขวา” และ “ซ้าย” ในคู่มือฉบับนี้
พิจารณาจากมุมมองของผู้ขับขี่ที่กำลังสวมใส่
หมวกนิรภัยนี้

본 취급 설명서에 표기된 “우”, “좌”는
헬멧을 쓴 상태에서 착용자가 본
“우측”, “좌측”에 대응합니다.

ระบบระบายอากาศ

ไม่มีการ์ดจุก / 코마개 없음

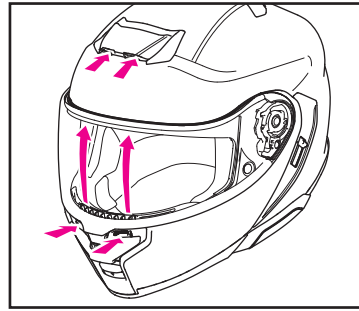

มีการ์ดจุก / 코마개 있음

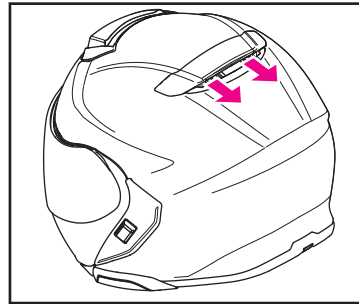
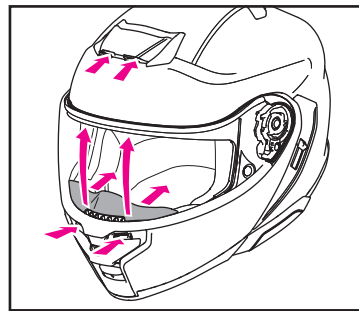

⚠️ การเปิดระบบอากาศบนหมวกนิรภัยอาจทำให้ระดับของเสียงรบกวนสูงขึ้น

벤ทิล레이션 시스템

ช่องลมเข้าด้านบน
어퍼 에어 인टे이크

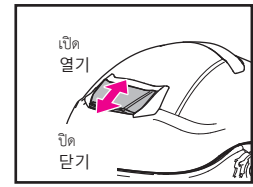

ช่องลมเข้าด้านล่าง
로어 에어 인टे이크

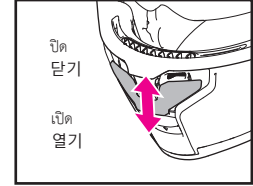

ช่องลมออกด้านบน
톱 에어 아웃렛

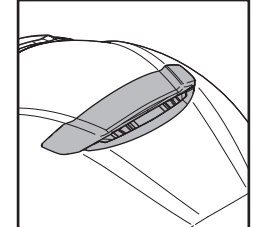

หมายเหตุ: ไม่มีกลไกการเปิด/ปิดระบบอากาศด้วยมือ
※개폐 기구는 없습니다.

⚠️ 벤ทิล레이션을 열면 주변의 소리가 크게 들릴 수 있으며, 승차 자세에 따라서는 윈드 노이즈가 발생할 수 있습니다.

การเปิดและปิดฝาครอบใบหน้า

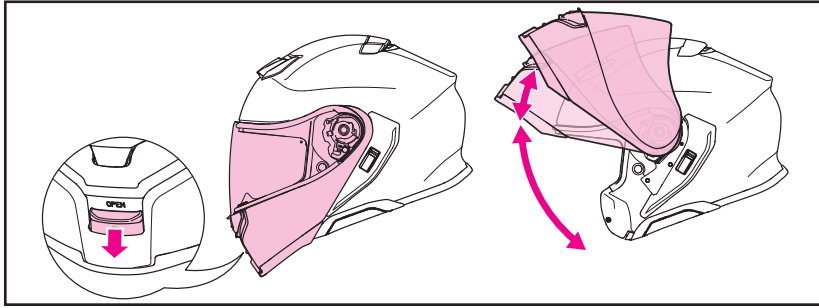

ฝาครอบใบหน้าสามารถเปิดและปิดได้ด้วยสัมผัสเดียว ในการเปิดฝาครอบใบหน้า ดึงปุ่มบริเวณส่วนกลางด้านล่างของฝาครอบใบหน้า แล้วปลดตัวล็อก ยกและหมุนฝาครอบใบหน้าจนกระทั่งได้ยินเสียงดังคลิกเมื่อตัวกำหนดตำแหน่งสุดระยะตัวแรกล็อก ฝาครอบใบหน้าสามารถเปิดค้างได้โดยการหมุนฝาครอบใบหน้าต่อไปจนกระทั่งได้ยินเสียงดังคลิกเมื่อตัวกำหนดตำแหน่งสุดระยะตัวที่สอง ในการปิดฝาครอบใบหน้า หมุนและยกเบาๆ จนกระทั่งได้ยินเสียงคลิกเมื่อตัวล็อกฝาครอบใบหน้าทำงาน

페이스 커버 개폐

페이스 커버는 원터치로 개폐할 수 있습니다. 열 때에는 페이스 커버 중앙 하부에 있는 페이스 커버 개폐 노브를 아래쪽으로 당겨 잠금을 해제한 후, 첫 번째 스토퍼에 걸릴 때까지 페이스 커버를 올려 주십시오. 더 많이 열 때에는 두 번째 스토퍼에 걸릴 때까지 페이스 커버를 올려 주십시오. 페이스 커버가 스토퍼에 걸릴 때 찰락 소리가 납니다. 닫을 때에는 잠금 처리되는 위치까지 페이스 커버를 천천히 내려 주십시오.

⚠️ คำเตือน

- ตัวกำหนดตำแหน่งสุดของฝาครอบใบหน้าไม่ใช่กลไกการล็อกและไม่ได้ยึดตำแหน่งการเปิดใอย่างสมบูรณ์ การขับซึ่งขณะเปิดฝาครอบใบหน้าอาจจะกระทบแรงลม ทำให้ฝาครอบใบหน้าปิด เนื่องจากอาจบังคับที่ศูนย์ล้อของคุณและอาจเป็นอันตรายอย่างยิ่ง ปิดและล็อกฝาครอบใบหน้าทุกครั้งขณะขับซึ่งรถจักรยานยนต์
- ห้ามถอดฝาครอบใบหน้าออกจากหมวกนิรภัย ในกรณีที่ต้องการตัดแปลงฝาครอบใบหน้าหรือหน้ากาก/กระบัง โปรดปรึกษาตัวแทนจำหน่ายหรือผู้จำหน่าย SHOEI โกลส์บ้านคุด
- ห้ามกดปุ่มนี้ค้างไว้ขณะกำลังปิดฝาครอบใบหน้า เนื่องจากอาจทำให้ตัวล็อกของฝาครอบใบหน้าไม่ทำงาน ฝาครอบใบหน้าที่ไม่ล็อกอาจเปิดขึ้นได้โดยไม่คาดคิดขณะขับซึ่งและนำไปสู่การเกิดอุบัติเหตุได้ หลังจากปิดฝาครอบใบหน้าแล้ว ตรวจสอบให้มั่นใจว่าล็อกเรียบร้อยแล้ว
- เมื่อเคลื่อนย้ายหมวกนิรภัย จะต้องปิดฝาครอบใบหน้าและตรวจสอบว่าล็อกเรียบร้อยแล้ว การเคลื่อนย้ายหมวกนิรภัยขณะฝาครอบใบหน้าไม่ได้ล็อกอาจทำให้ฝาครอบใบหน้าเปิดออกอย่างกะทันหันและหมวกนิรภัยอาจร่วงหล่นหรือเกิดความเสียหายได้
- ห้ามเปิดหรือปิดฝาครอบใบหน้าโดยการดึงม่านครอบคาง อาจหลุดออกมาได้

⚠️ 경고

- 페이스 커버의 스토퍼는 열린 상태를 완전히 유지하는 기구가 아닙니다. 페이스 커버를 연 상태에서 주행하면 바람의 영향을 받아 페이스 커버가 달릴 우려가 있습니다. 시야가 가려져 매우 위험하므로 주행할 때는 페이스 커버를 닫고 잠금 상태에서 사용해 주십시오.
- 페이스 커버를 분리하지 마십시오. 페이스 커버나 실드를 조정해야 할 경우에는 가까운 판매점 또는 대리점에 상담해 주십시오.
- 노브를 당긴 상태에서 페이스 커버를 닫으면 잠금 처리되지 않을 수 있습니다. 잠금 처리되지 않으면 주행 중에 페이스 커버가 갑자기 열려 예기치 못한 사고로 이어질 우려가 있습니다. 페이스 커버를 닫은 후에는 잠금 처리됐는지 반드시 확인해 주십시오.
- 헬멧을 옮길 때에는 페이스 커버를 닫고 잠금 처리한 상태에서 옮겨 주십시오. 잠금 처리되지 않으면 페이스 커버가 열려거나 헬멧이 손상될 우려가 있습니다.
- 턱마개를 잡고 페이스 커버를 개폐하지 마십시오. 턱마개가 빠질 가능성이 있습니다.

ม่านครอบคาง

การติดตั้งม่านครอบคางช่วยจำกัดปริมาณลมที่เข้าไปในบริเวณส่วนคางได้ อีกทั้งยังช่วยลดเสียงรบกวนจากลมอีกด้วย ม่านครอบคางสามารถถอดออกได้ ทำตามขั้นตอนด้านล่างเพื่อถอดและติดตั้งม่านครอบคาง

การถอดม่านครอบคาง

ม่านครอบคางใส่ไว้อยู่ในในเพลทที่บริเวณส่วนขอบด้านล่างของฝาครอบใบหน้าและยึดไว้ด้วยหมุดสองตัว โบนัสขึ้นใกล้กับหมุดด้านขวาและด้านซ้าย แล้วถอดหมุดที่ร้อยผ่านเพลทม่านครอบคาง ดึงม่านครอบคางออก ถอดม่านครอบคางทั้งที่ด้านซ้ายและด้านขวา

การติดตั้งม่านครอบคาง

ยกเพลทฝาครอบใบหน้าขึ้น (บริเวณส่วนขอบด้านล่างของฝาครอบใบหน้า) และสอดเพลทม่านครอบคางเข้าไปในช่องว่าง ดังที่แสดงในรูปภาพ บริเวณด้านในของเพลทฝาครอบใบหน้ามีหมุดอยู่ สอดหมุดเข้าไปในร่องของเพลทม่านครอบคาง ดึงม่านครอบคางทั้งที่ด้านซ้ายและด้านขวา

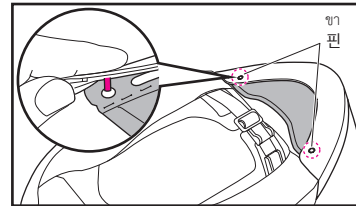

턱마개

턱마개를 장착하면 헬멧의 턱 주변으로 유입되는 바람을 저감시킵니다. 또한 윈드 노이즈의 침입을 줄입니다. 턱마개는 분리할 수 있습니다. 아래에 기재된 방법에 따라 분리 또는 장착합니다.

턱마개 분리 방법

턱마개는 페이스 커버 하단의 플레이트에 꽂혀 2개의 핀으로 고정돼 있습니다. 좌우 핀 부근의 플레이트를 젓히고 턱마개 플레이트에 관통된 핀을 뽑은 후 턱마개를 빼냅니다. 분리할 때에는 좌우 한쪽씩 분리합니다.

턱마개 장착 방법

그림과 같이 페이스 커버 하단의 플레이트를 젓힌 후 사이에 턱마개 플레이트를 끼웁니다. 페이스 커버 플레이트 안쪽의 핀을 턱마개 플레이트의 구멍에 끼웁니다. 장착할 때에는 좌우 한쪽씩 장착합니다.

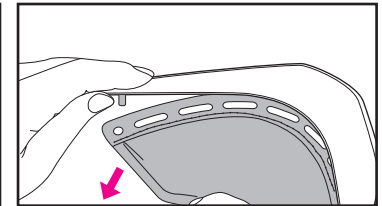

⚠️ คำเตือน

- เมื่อติดตั้งม่านครอบคาง เสียงจากยานพาหนะภายนอกจะเบาลง โปรดระมัดระวังประเด็นดังกล่าวในขณะที่ขับ
- ห้ามดึงม่านครอบคางหากหมุดยังอยู่ในตำแหน่ง หากทำเช่นนั้น ม่านครอบคางหรือฝาครอบใบหน้าอาจเกิดความเสียหายได้
- ห้ามเคลื่อนย้ายหรือถอดหมวกนิรภัยโดยจับที่ม่านครอบคาง ม่านครอบคางอาจหลุดออกมาและหมวกนิรภัยอาจร่วงหล่นได้

⚠️ 경고

- 턱마개를 장착하면 주변의 자동차나 바이크 소리가 평소보다 작게 들립니다. 운전 시 특히 주의해 주십시오.
- 플레이트의 핀을 뽑지 않은 상태에서 턱마개를 강하게 당기지 마십시오. 턱마개 및 페이스 커버 하단의 플레이트가 파손될 우려가 있습니다.
- 헬멧을 옮길 때 등에 턱마개를 잡지 마십시오. 부품이 분리돼 헬멧이 떨어지면 파손될 가능성이 있습니다.

การตัดจมูก

การติดตั้งการตัดจมูกจะเปลี่ยนทิศทางการไหลของอากาศจากช่องลมเข้าด้านล่าง ทำให้อากาศไหลไปที่บริเวณปากของคุณและยังช่วยลดการเกิดฝ้าจากการหายใจที่บริเวณหมวก/กะบัง ทำตามขั้นตอนด้านล่างเพื่อติดตั้งและถอดอย่างกันผ้า

การติดตั้งการตัดจมูก

สอดยางกันฝ้าเข้าไปในช่องว่างระหว่างระบบระบายอากาศขจัดฝ้าและชั้นตัดซับแรงกระแทก ดังที่แสดงในรูปภาพ

การถอดการตัดจมูก

ดึงยางกันฝ้าออกจากช่องว่างระหว่างระบบระบายอากาศขจัดฝ้าและชั้นตัดซับแรงกระแทกด้วยแรงกดนิ้วของคุณ เมื่อคุณดึงการตัดจมูกออกด้านบนของขอบจะเข้ามากระจกจากหลอดออกมาด้วย หากเกิดเหตุเช่นนี้ ใช้นิ้วโป้งและนิ้วชี้บีบที่ขอบเข้ามากระจก แล้วใส่กลับเข้าไปในตำแหน่งเดิม

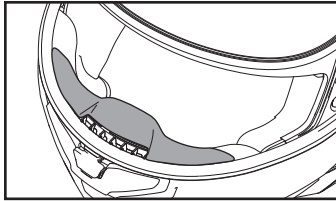
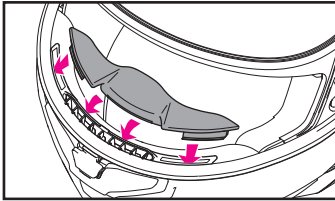

คำเตือน

ห้ามเคลื่อนย้ายหรือถอดหมวกนิรภัยโดยจับที่มานครอบคาง การตัดจมูกอาจหลุดออกมาและหมวกนิรภัยอาจจร่วงหล่นได้

경고

헬멧을 옮길 때 등에 코마개를 잡지 마십시오. 부푼이 분리돼 헬멧이 떨어지면 파손될 가능성이 있습니다.

코마개

코마개를 장착하면 로어 에어 인테이크를 통한 공기의 흐름이 변해 입 근처로 바람이 들어오므로 호흡에 의해 실드에 김이 서리는 것을 경감시킵니다. 코마개는 아래에 기재된 방법에 따라 장착 또는 분리합니다.

코마개 장착 방법

그림과 같이 코마개를 디프로스터와 충격 흡수 내장재 사이에 끼웁니다.

코마개 분리 방법

디프로스터와 충격 흡수 내장재 사이에서 코마개를 당겨 빼냅니다. 코마개를 당길 때 페이스 커버에서 참고무 안쪽이 빠져나올 수 있습니다. 이러한 경우에는 참고무를 잡아 원래 상태로 되돌린 후 사용해 주십시오.

หมวก/กะบัง CNS-3C



ก่อนการใช้งานหมวก/กะบังเป็นครั้งแรกหลังจากที่ซื้อ มา ให้ถอดฟิล์มป้องกันออกจากหมวก/กะบังก่อน

หากคุณดึงหมวก/กะบัง CNS-3C ลงมาจนสุด ชิ้นส่วนจะล็อก ขอบและนำให้หมวก/กะบังอยู่ในตำแหน่งที่ขณะขี่ (รูปภาพ 1) การขี่ที่ความเร็วต่ำ โดยเปิดล็อกหมวก/กะบังให้หมวก/กะบัง เปิดออกเล็กน้อย ดังแสดงในรูปภาพ 2 จะทำให้อากาศภายในหมวก นิรภัยหมุนเวียนได้

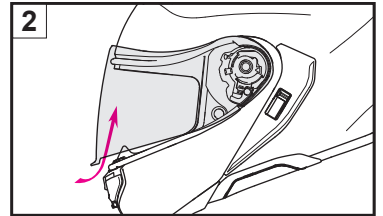
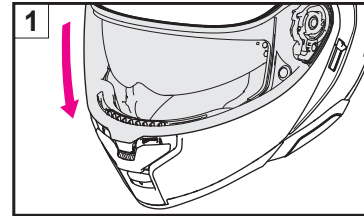

คำเตือน

การขี่ที่ความเร็วสูงโดยเปิดหมวก/กะบังออกเล็กน้อยตามที่ แสดงในรูปภาพ 2 อาจทำให้หมวก/กะบังเปิดออกโดยไม่ทันระวัง ได้ ซึ่งอันตรายมาก อย่าใช้ตำแหน่งเปิดเพียงเล็กน้อยขณะขี่ด้วยความเร็วสูง

경고

그림2와 같이 실드를 조금 연 상태에서 고속 주행하면 실드가 갑자기 열릴 우려가 있어 위험합니다. 고속 주행 시에는 사용하지 마십시오.

การเปิดหมวก/กะบัง CNS-3C

กดปุ่มล็อกหมวก/กะบังเพื่อปลดล็อก แล้วเปิดหมวก/กะบังโดยการกดลิ้นหมวก

CNS-3C 실드 개방 방법

실드 잠금 버튼을 눌러 잠금을 해제한 후 실드 태브를 잡고 실드를 엽니다.

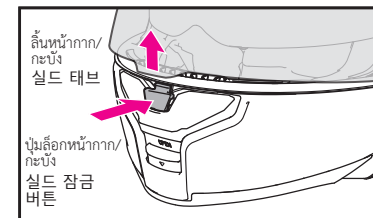

การถอดหน้ากาก/กะบัง CNS-3C

1. เปิดหน้ากาก/กะบัง CNS-3C ให้อยู่ในตำแหน่งเปิดสุด (รูปภาพ 1)
2. ขณะกำลังดึงสลักลงมา ยกและหมุนหน้ากาก/กะบังขึ้นด้านบนโดยจับที่บริเวณขอบด้านข้างเพื่อปลดตะขอ A (รูปภาพ 2) เมื่อปลดตะขอ A ออกแล้ว ตะขอ B จะถูกปลดออกในเวลาเดียวกัน
3. ดึงหน้ากาก/กะบังลงเล็กน้อย และปลดตะขอ C ออกจากราวตะขอ (รูปภาพ 3)
4. ทำแบบเดียวกันเพื่อปลดอีกด้านหนึ่ง

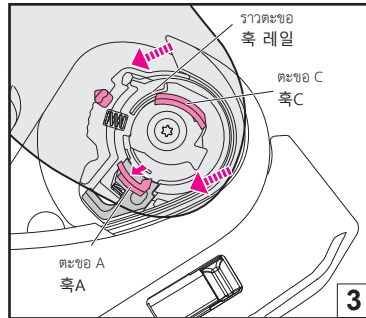
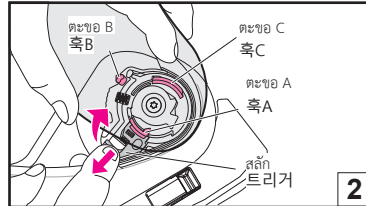
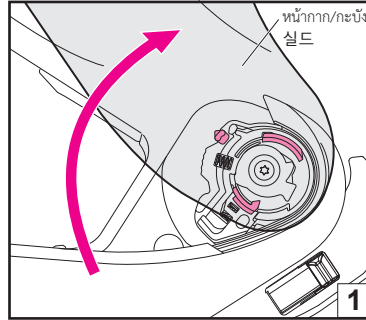

CNS-3C สลัด 분리 방법

1. CNS-3C สลัด를 완전 열림 상태(그림1)로 만듭니다.
2. 트리거를 아래로 당기면서 슬드를 아래쪽부터 젓혀 들어 올린 후 축A를 뺍니다(그림2). 축A를 빼면 축B도 빠집니다.
3. 슬드를 가볍게 아래로 당겨 축C를 축 레일에서 뺍니다(그림3).
4. 반대쪽도 같은 방법으로 분리합니다.

การติดตั้งหน้ากาก/กะบัง CNS-3C

1. ปรับหน้ากาก/กะบังให้อยู่ในตำแหน่งเปิดออกสุด (รูปภาพ 4) และสอดตะขอ B เข้าไปในเฟือง (รูปภาพ 5)
2. กดตะขอ A และ C ตามรูปภาพ 6 เพื่อยึดตะขอให้อยู่ในราว
3. ทำแบบเดียวกันเพื่อติดตั้งอีกด้านหนึ่ง
4. ดูให้แน่ใจว่าตะขอและเฟืองหน้ากาก/กะบังติดตั้งเข้ากับฐานหน้ากาก/กะบังอย่างเหมาะสม

คำเตือน

หากไม่ได้ยึดตะขอและเฟืองอย่างแน่นหนาที่ฐานหน้ากาก/กะบัง อาจทำให้หน้ากาก/กะบังหลุดออกขณะขับขี่และอาจเกิดอุบัติเหตุขึ้นได้ หลังจากติดตั้งหน้ากาก/กะบัง CNS-3C แล้ว ให้เปิดและปิดหน้ากาก/กะบังสองถึงสามครั้งเพื่อให้แน่ใจว่าประกอบตะขอและเฟืองอย่างแน่นหนา เมื่อหน้ากาก/กะบังปิดสนิท ตรวจสอบให้แน่ใจว่าตะขอเกี่ยวที่ฐานหน้ากาก/กะบัง

CNS-3C สลัด 장착 방법

1. CNS-3C สลัด를 완전 열림 상태의 위치(그림4)에 맞춘 후 축B를 슬드 베이스의 기어에 밀어 넣습니다. (그림5)
2. 축A, 축C의 위치를 기준으로 해 각각의 축을 위에서 누릅니다. 찰칵 소리와 함께 축A와 축C가 축 레일에 들어갑니다. (그림6)
3. 반대쪽도 같은 방법으로 장착합니다.
4. 마지막으로 슬드의 축과 기어가 슬드 베이스에 확실하게 끼워졌는지 확인해 주십시오.

경고

축이나 기어가 슬드 베이스에 끼워져 있지 않으면 주행 중에 슬드가 빠져 예기치 못한 사고를 일으킬 가능성이 있습니다. CNS-3C 슬드를 장착한 후에는 슬드 개폐 조작을 여러 번 반복해 축이나 기어가 확실하게 끼워졌는지 확인해 주십시오. 또한 슬드를 완전히 내린 상태에서 슬드 노브가 축에 걸리는지 확인해 주십시오.

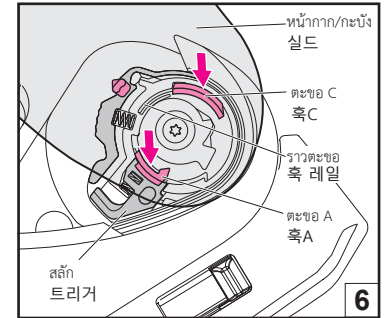
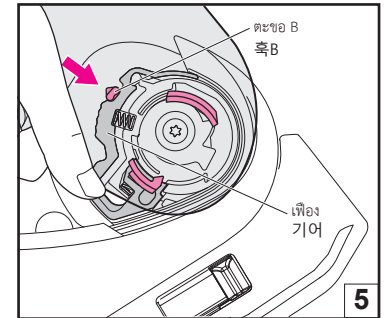
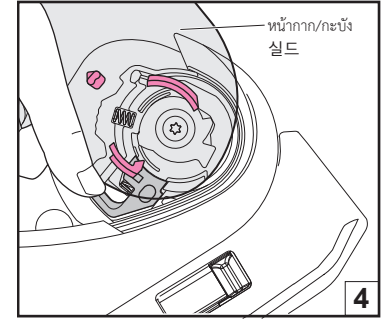

คำเตือน

อ่านคำแนะนำและคำเตือนในคู่มือเจ้าของอย่างละเอียดก่อนใช้ หน้ากาก/กระบังหน้านี้ **คุณต้องรับผิดชอบในการตรวจสอบว่าการใช้หน้ากาก/กระบังหน้านี้ไม่ขัดต่อกฎหมายท้องถิ่นหรือกฎหมายของรัฐใดก็ตาม**

- อัตราการส่องผ่านของแสงของหน้ากาก/กระบังแบบสี (ควีนซีม) และแบบกระจก (สเปกตร่า) จะต่ำกว่าข้อกำหนด ECE R22/06 แต่อย่างไรก็ตาม หากนำไปใช้จนเป็นระยะเวลานานในที่ที่มีแสงแดดจัดขณะขับขี่ในสนามแข่งขึ้น อุปกรณ์นี้จะมีประสิทธิภาพในการช่วยบรรเทาอาการเมื่อยล้าของดวงตาได้มากกว่าเมื่อเทียบกับหน้ากาก/กระบังที่ผ่านการรับรอง
- หน้ากาก/กระบังแบบสีหรือกระจกจะลดการส่องผ่านของแสงและอาจทำให้ทัศนวิสัยของผู้ขับขี่เปลี่ยนแปลงในบางสถานการณ์ ซึ่งจะเพิ่มแนวโน้มของการเกิดรถชนส่งผลให้เกิดการบาดเจ็บหรือเสียชีวิต
- ห้ามใช้หน้ากาก/กระบังแบบสีหรือกระจกในเวลากลางคืน ในอุโมงค์ ขณะฝนตกหรือหมอกกลอง หรือในสภาวะที่มีทัศนวิสัยต่ำ หน้ากาก/กระบังเหล่านี้ไม่มีไว้ใช้สำหรับเวลากลางวันเท่านั้น
- ห้ามใช้หน้ากาก/กระบังแบบสีหรือกระจกกับแผ่นบังแดดภายในของหมวกนิรภัย เว้นกันแดด หรือผลิตภัณฑ์อื่นๆ ที่ลดการส่องผ่านของแสง เนื่องจากอาจบดบังทัศนวิสัยของคุณและอาจเป็นอันตรายอย่างยิ่ง
- เมื่อติดตั้งแผ่นกันฝ้าเข้ากับหน้ากาก/กระบังนี้ อัตราการส่องผ่านของแสงจะลดลงสูงสุดที่ 10%

หากใช้หน้ากาก/กระบังแบบสีหรือกระจกพร้อมกับกันแผ่นบังแดดในประเทศสหรัฐอเมริกา อุปกรณ์นี้จะไม่เป็นไปตามข้อกำหนดอัตราส่วนการส่องแสงที่ระบุไว้ใน VESC-8* ห้ามใช้หน้ากาก/กระบังแบบสีหรือกระจกควบคู่ไปกับแผ่นบังแดดมิฉะนั้น ทัศนวิสัยที่จำกัดลดลงจากหน้ากาก/กระบังแบบสีหรือกระจกอาจก่อให้เกิดอุบัติเหตุ อันจะส่งผลให้มีการบาดเจ็บร้ายแรงหรือเสียชีวิตได้

VESC-8: ข้อกำหนด Vehicle Equipment Safety Commission ฉบับที่ 8 สำหรับอุปกรณ์ป้องกันดวงตาของผู้ขับขี่รถจักรยานยนต์มาตรฐานนี้มีการอ้างอิงถึงและบังคับใช้อย่างแพร่หลายใน 36 มลรัฐของสหรัฐอเมริกา รวมทั้งกฎหมายว่าด้วยการใช้อุปกรณ์ป้องกันดวงตาของผู้ขับขี่รถจักรยานยนต์

경고

이 실드를 사용하기 전에 취급설명서에 기재된 지시와 경고를 주의 깊게 읽어 주십시오. 취급설명서에 기재된 지시와 경고에 따르지 않아 발생한 손해에 대해 일체의 책임을 지지 않습니다.

- 컬러 실드(Dark Smoke), 미러 가공 실드(Spectra)는 ECE R22/06에 규정된 가시광선 투과율 요건을 충족하지 않습니다. 단, 햇빛이 강한 서킷에서 장시간 사용하는 경우, 인증된 제품과 비교해서 눈의 피로가 줄어 들 수 있습니다.
- 컬러 실드 또는 미러 가공 실드는 가시광선 투과율을 낮추므로 상황에 따라서는 시야를 가려 부상 또는 사망으로 이어지는 사고를 일으킬 우려가 있습니다.
- 야간, 터널 내, 우천, 안개 등 시야가 나쁜 환경에서는 컬러 실드 또는 미러 가공 실드를 사용하지 마십시오. 이러한 실드는 주간 운전 전용 실드입니다.
- 컬러 실드 또는 미러 가공 실드와 이너 선바이저, 선글라스 등 가시광선 투과율을 낮추는 모든 제품은 함께 사용하지 마십시오. 시야가 방해돼 매우 위험합니다.
- 실드에 김서림 방지 효과가 있는 김서림방지 렌즈를 장착하면 실드의 가시광선 투과율이 최대 10% 저하됩니다.

미국 내에서 컬러 실드 또는 미러 가공 실드를 선바이저와 함께 사용하면 VESC-8*에 규정된 가시광선 투과율 요구사항이 충족되지 않습니다. 컬러 실드 또는 미러 가공 실드와 선바이저를 함께 사용하지 마십시오. 시야가 제한돼 중상 또는 사망으로 이어지는 사고가 일어날 우려가 있습니다.

VESC-8: 바이크 탑승자의 눈 보호에 관한 차량기안전위원회 규칙 제8호. 이 규칙은 미국 36개 주에서 바이크 탑승자의 눈 보호구 사용에 관한 법률과 함께 널리 참조, 적용되고 있습니다.

ข้อสังเกตสำคัญ เกี่ยวกับการใช้งาน หน้ากาก/กระบัง CNS-3C

- รอยเบื่อนหรือรอยขีดข่วนบนหน้ากาก/กระบังอาจบดบังทัศนวิสัยของคุณขณะขับขี่และอาจเป็นอันตรายอย่างยิ่ง หากหน้ากาก/กระบัง CNS-3C เกิดรอยเบื่อนหรือรอยขีดข่วน ให้หยุดใช้งานในทันที ถอดหน้ากาก/กระบังออกมาและทำความสะอาดหรือเปลี่ยนใหม่
- ควรทำความสะอาดหน้ากาก/กระบัง CNS-3C ด้วยน้ำสบู่อ่อนๆ ที่มีคุณสมบัติเป็นกลาง ล้างออกให้สะอาดด้วยน้ำสะอาดและเช็ดให้แห้งด้วยผ้านุ่ม ห้ามใช้สารทำความสะอาดต่อไปนี้: น้ำร้อนที่มีอุณหภูมิเกิน 40°C น้ำเกลือ สารช่วยทำความสะอาดที่มีฤทธิ์เป็นกรดหรือด่าง เบนซิน ทินเนอร์ น้ำมันเบนซิน หรือตัวทำละลายอินทรีย์ชนิดอื่นๆ ผลิตภัณฑ์ทำความสะอาดกระจก ผลิตภัณฑ์ทำความสะอาดทุกชนิดที่ประกอบด้วยตัวทำละลายอินทรีย์ หากใช้สารทำความสะอาดเหล่านี้ คุณสมบัติทางเคมีของหน้ากาก/กระบังอาจมีการเปลี่ยนแปลง และอาจส่งผลต่อความปลอดภัย
- ห้ามขับขี่ขณะหน้ากาก/กระบังมีฝ้า เนื่องจากอาจบดบังทัศนวิสัยของคุณและอาจเป็นอันตรายอย่างยิ่ง หากหน้ากาก/กระบัง CNS-3C เกิดฝ้า ให้เปิดช่องลมเข้าด้านล่างเพื่อระบายอากาศภายในหมวกนิรภัยและกำจัดฝ้าที่หน้ากาก/กระบัง การใช้เลนส์ แผ่นกันฝ้าสามารถยับยั้งฝ้าได้อย่างมีประสิทธิภาพเช่นกัน
- ใช้แผ่นกันฝ้าของแท้จาก SHOEI สำหรับหน้ากาก/กระบังที่เหมาะสมเสมอหากต้องการทราบวิธีติดตั้งแผ่นกันฝ้า โปรดอ่านคำแนะนำที่แนบมาด้วย
- ถนอมฟิล์มป้องกันก่อนก่อนใช้งานหน้ากาก/กระบัง CNS-3C
- ห้ามติดสติ๊กเกอร์หรือเทปทาวนในบริเวณระนาบของเห็นของหน้ากาก/กระบัง CNS-3C
- หากเปิดหรือปิดหน้ากาก/กระบังได้ยาก หรือมีเสียงเสียดสี ให้ทาน้ำมันซิลิโคนบนขอบเข้ามุมกระจก โปรดดูรายละเอียดของจุดทาน้ำมันที่ “การใช้น้ำมันซิลิโคน”

CNS-3C 실드 취급에 관한 주의사항

- 실드에 얼룩이나 흠집이 생기면 주행 중에 시야를 가려 매우 위험합니다. CNS-3C 실드에 얼룩이나 흠집이 생기면 즉시 사용을 중지하고 분리해 세정하거나 교환해 주십시오.
- CNS-3C 실드는 중성 세제를 물에 풀어 씻고 깨끗한 물로 잘 헹군 후 부드러운 헝겊으로 닦아 말려 주십시오. 40°C 이상의 뜨거운 물, 소금물, 산성 또는 알칼리성 세제, 벤진, 시너, 가솔린, 기타 유기용제, 유리 클리너 등 유기용제가 함유된 클리너 종류는 사용하지 마십시오. 이러한 물질이 부착되면 실드가 변질돼 안전성에 지장을 초래할 가능성이 있습니다.
- 실드에 김이 서린 상태에서는 주행하지 마십시오. 시야가 방해돼 매우 위험합니다. CNS-3C 실드에 김이 서린 경우, 로어 에어 인테이크 또는 실드를 열고 헬멧 안을 잘 환기시켜 실드에 서린 김을 제거해 주십시오. 김서림방지 렌즈를 사용하는 것도 실드 김서림을 방지하는 데 효과적입니다.
- 김서림방지 렌즈를 사용할 경우에는 반드시 SHOEI 순정품인 김서림방지 렌즈를 사용해 주십시오. 취급 방법은 김서림방지 렌즈에 동봉된 취급설명서를 확인해 주십시오.
- CNS-3C 실드는 보호 필름을 떼 후 사용해 주십시오.
- CNS-3C 실드의 시야에 들어오는 위치에 스티커나 접착 테이프를 붙이지 마십시오.
- 실드의 개폐 동작이 매끄럽지 않거나 마찰음이 나는 경우, 창고무에 실리콘 오일을 도포해 주십시오. 실리콘 오일 도포 부위는 “실리콘 오일 사용 방법”을 참조해 주십시오.

การใช้น้ำมันซิลิโคน

ทาน้ำมันซิลิโคนหลังจากเช็ดฝุ่นละอองและสิ่งสกปรกออกแล้ว นอกจากนี้ ให้ใช้น้ำมันซิลิโคนส่วนเกินออกหลังจากทาเสร็จแล้ว ขอแนะนำให้นำร่องรักษาเป็นประจำเพื่อให้สวมใส่ได้อย่างสบายอยู่เสมอเมื่อใช้หมวกนิรภัย

การทาน้ำมันซิลิโคนบนขอบเข็มนุมกระจก

เพื่อรักษาแรงยึดเกาะระหว่างหน้ากาก/กะบังและขอบเข็มนุมกระจก ให้ทาน้ำมันซิลิโคนที่หนาเพียงเล็กน้อยตามเส้นประ หากมีคราบซิลิโคนบนหน้ากาก/กะบัง อาจเป็นอุปสรรคต่อการมองเห็นของคุณ อย่าลืมเช็ดน้ำมันส่วนเกินออก

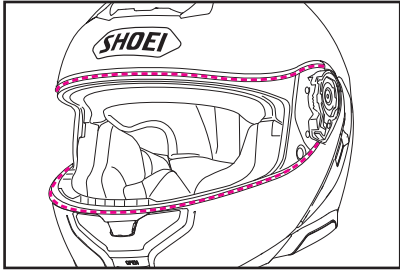

การทาน้ำมันซิลิโคนบนเฟือง

ทาน้ำมันซิลิโคนที่หนาด้วยเพื่อหล่อลื่นชิ้นส่วนเคลื่อนไหวของหมวกนิรภัย เช่น ฟังก์ชันของใบหน้า และจุดหมุนของหน้ากาก/กะบัง

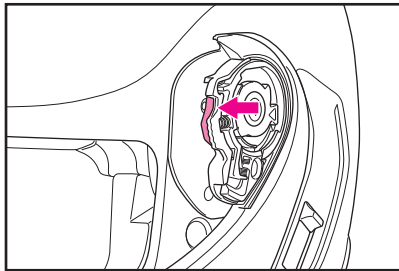

실리콘 오일 사용 방법

실리콘 오일은 이물질이나 먼지를 제거한 후 도포하고 여분의 실리콘 오일은 닦아내 주십시오. 항상 쾌적하게 사용할 수 있도록 정기적인 관리를 권장합니다.

참고무에 실리콘 오일을 사용하는 방법

실드와 참고무의 밀착성을 유지하기 위해 점선으로 표시된 위치에 부속된 실리콘 오일을 소량 도포해 주십시오. 실리콘 오일이 실드에 묻으면 시야를 가릴 우려가 있으므로 여분의 실리콘 오일은 반드시 닦아내 주십시오.

기어에 실리콘 오일을 사용하는 방법

실드 또는 페이스 커버의 개폐 동작이 매끄럽지 않거나 마찰음이 발생한 경우, 그림에 표시된 위치에 부속된 실리콘 오일을 극소량 도포해 주십시오.

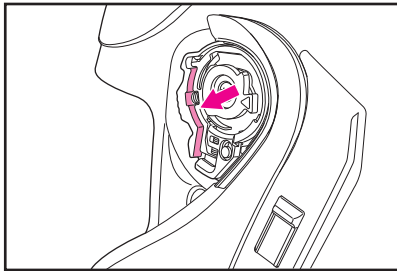

ระบบระบายอากาศขจัดฝ้า

แผ่นกรองตัวขจัดฝ้าสามารถถอดออกมาทำความสะอาดได้

การถอดแผ่นกรองตัวขจัดฝ้า

ถอดเครื่องมือบำรุงรักษาเข้าไปในช่องว่างระหว่างช่องแผ่นกรองตัวขจัดฝ้าและเปลือกหมวก และจัดตัวขจัดฝ้าขึ้นด้านบน (รูปภาพ 1) เมื่อชิ้นส่วนยกขึ้นมาเล็กน้อย ให้ดึงออกด้วยมือ (รูปภาพ 2)

การติดตั้งแผ่นกรองตัวขจัดฝ้า

วางตำแหน่งแผ่นกรองตัวขจัดฝ้าตามที่แสดงในรูปภาพ และใส่ให้เข้าที่ (รูปภาพ 3)



หากต้องการทำความสะอาดชิ้นส่วน ให้ขัดด้วยแปรงขนนุ่มเบาๆ ขณะล้างน้ำ ทั้งชิ้นส่วนไว้ให้แห้งก่อนที่จะติดตั้งกลับในหมวกนิรภัย

디프로스터

디프로스터 필터는 분리해서 손질할 수 있습니다.

디프로스터 필터 분리 방법

서비스 툴을 디프로스터의 리브와 셀 틈새에 끼우고 지렛대의 원리로 들어 올려(그림1) 디프로스터 필터가 조금 들리면 손으로 당겨 빼내 주십시오(그림2).

디프로스터 필터 장착 방법

디프로스터 필터를 끼우듯이 장착합니다(그림3).



디프로스터 필터를 손질할 경우에는 부드러운 브러시 등으로 가볍게 문지르면서 물로 세척하고 잘 말린 후 헬멧에 장착해 주십시오.

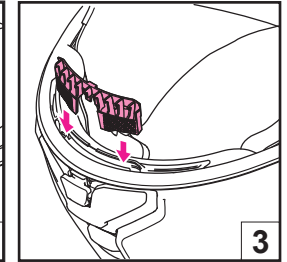
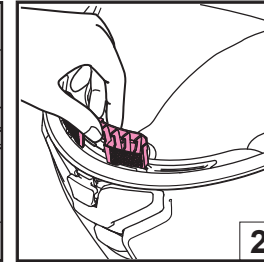
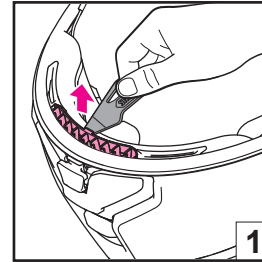

เครื่องมือบำรุงรักษา

เครื่องมือบำรุงรักษาเป็นเครื่องมือที่ใช้ในกรณีดังต่อไปนี้

- การถอดแผ่นกรองตัวขจัดฝ้า (โปรดดู "ระบบระบายอากาศขจัดฝ้า")
- การถอดแผ่นบังแดด (ดูที่ "การถอดแผ่นบังแดด QSV-2")
- การถอดฝาครอบฐานอินเตอร์คอม (โปรดดู "เมื่อติดตั้งอินเตอร์คอมเฉพาะสำหรับ NEOTECH 3")
- ปรับแผ่นกันฝ้า (ดูที่รูปภาพ)

เมื่อปรับแผ่นกันฝ้าให้อ่านคู่มือการใช้งานที่แนบมาพร้อมกัน

서비스 툴

서비스 툴은 아래와 같은 경우에 사용합니다.

- 디프로스터 필터 분리 ("디프로스터" 참조)
- 선바이저 분리 ("QSV-2 선바이저" 참조)
- 인터컴 베이스 커버 분리 ("NEOTECH3 전용 인터컴을 장착할 때는" 참조)
- 김서림방지 렌즈 조정 시 (아래 그림 참조)

김서림방지 렌즈의 조정 방법은 김서림방지 렌즈에 동봉된 취급설명서를 참조해 주십시오.



เครื่องมือบำรุงรักษา
서비스 툴

แผ่นบังแดด QSV-2

การเปิดแผ่นบังแดด QSV-2 ทำได้โดยเลือก้านปรับที่บังแดดที่ด้านซ้ายของเปลือกหมวก ในการเปิดแผ่นบังแดด ให้ดึงก้านปรับไปจนกระทั่งสุดระยะในตำแหน่ง ดังที่แสดงในรูปภาพ หากแผ่นบังแดดเปิดออกไม่สุด แผ่นอาจเลื่อนและปิดลงมาอย่างไม่คาดคิดขณะกำลังขับขี่ เนื่องจากแรงสั่นสะเทือนหรือโดยบังเอิญอื่นๆ และทัศนวิสัยของคุณอาจถูกบดบังได้

การถอดแผ่นบังแดด QSV-2

1. เปิดฝาครอบใบหน้า คู่มือที่ "การเปิดและปิดฝาครอบใบหน้า"
2. เลือก้านปรับแผ่นบังแดดขึ้นและปิดแผ่นบังแดด QSV-2 (รูปภาพ 1)
3. ถือแผ่นบังแดดไว้ในมือข้างหนึ่ง และสอดเครื่องมือบำรุงรักษาเข้าไประหว่างแผ่นบังแดด และที่ยึดแผ่นบังแดด จากนั้น ให้ถอดส่วนยื่นกลมออกและหมุนแผ่นบังแดดเพื่อถอดออก (รูปภาพ 2)
4. ทำแบบเดียวกันสำหรับอีกด้านหนึ่ง

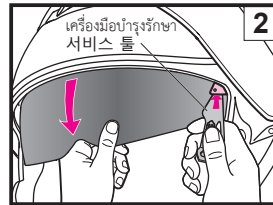
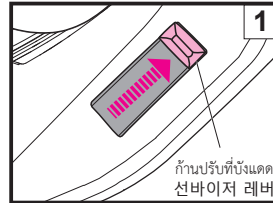
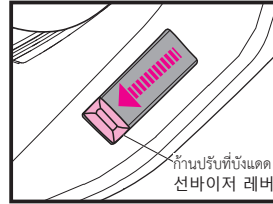

QSV-2 선바이저

QSV-2 선바이저는 셸 왼쪽에 있는 선바이저 개폐 레버로 개폐합니다. 선바이저를 열 때에는 그림에 표시된 위치까지 레버를 완전히 내려 주십시오. 선바이저가 완전히 열려 있지 않으면 주행 중 진동 등으로 인해 갑자기 닫혀 시야가 방해될 가능성이 있어 위험합니다.

QSV-2 선바이저 분리 방법

1. 페이스 커버를 엽니다. ("페이스 커버 개폐" 참조)
2. 선바이저 개폐 레버를 올리고 QSV-2 선바이저를 닫습니다(그림1).
3. 선바이저를 한 손으로 잡고 선바이저 홀더와 선바이저 사이로 서비스 툴을 넣어 돌기부를 푼 후 선바이저를 돌리듯이 분리합니다(그림2).
4. 반대쪽도 같은 방법으로 분리합니다.

การติดตั้งแผ่นบังแดด QSV-2

1. เลือก้านปรับแผ่นบังแดดขึ้น และเลื่อนตัวยึดแผ่นบังแดดลง (รูปภาพ 3)
2. สอดด้านบน 1 บริเวณขอบด้านล่างของแผ่นบังแดด QSV-2 เข้าไปในตัวจับ ดังที่แสดงในรูปภาพ 4 ในขณะที่หมุนแผ่นบังแดด ขึ้นด้านบน กดส่วนกลม 2 ของแผ่นบังแดดเข้าไปยังตัวจับจน กระทั่งคุณได้ยินเสียงดังคลิก
3. ทำแบบเดียวกันสำหรับอีกด้านหนึ่ง
4. ลบรอยนิ้วมือบนแผ่นบังแดดโดยการเช็ดด้วยผ้าที่แห้งและนุ่ม

คำเตือน

หากแผ่นบังแดดไม่ได้รับการติดตั้งที่เหมาะสม แผ่นอาจร่วงลงอย่างไม่คาดคิดขณะขับขี่ และบดบังทัศนวิสัยของผู้ขับขี่ได้ หลังจาก ติดแผ่นบังแดด QSV-2 แล้ว ให้ยกขึ้นและลงหลาย ครั้ง เพื่อให้แน่ใจว่าส่วนยื่นของแผ่นบังแดดยึดเข้ากับช่องของตัวจับอย่างแน่นหนา ตรวจสอบให้แน่ใจว่าไม่มีช่องว่างระหว่างแผ่นบังแดดกับตัวจับ

QSV-2 선바이저 장착 방법

1. 선바이저 개폐 레버를 올리고 선바이저 홀더를 내립니다(그림3).
2. QSV-2 선바이저의 돌출 부분1을 홀더에 끼고 위쪽으로 회전시키면서 선바이저의 돌기부2를 홀더 구멍에 밀착 소리가 나도록 끼워 넣습니다. (그림4)
3. 반대쪽도 같은 방법으로 장착합니다.
4. 선바이저에 지문이 묻었을 때에는 부드러운 마른 헝겊으로 닦아 주십시오.

경고

올바르게 장착돼 있지 않으면 주행 중에 선바이저가 빠져 예기치 못한 사고를 일으킬 가능성이 있습니다. QSV-2 선바이저를 장착한 후에는 개폐 레버를 여러 번 반복 조작해 선바이저의 돌기부가 홀더 구멍에 확실하게 끼워졌는지 확인해 주십시오. 또한 선바이저와 홀더 사이에 틈새가 없는지 확인해 주십시오.

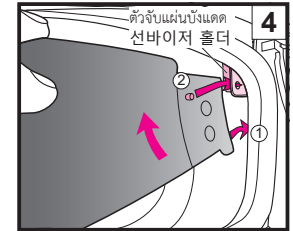
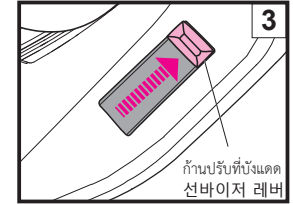

ข้อสังเกตสำคัญเกี่ยวกับการใช้งานแผ่นบังแดด QSV-2

- **!** ตรวจสอบให้แน่ใจว่าได้ใช้ก้านปรับในการเลื่อนแผ่นบังแดดขึ้นหรือลง ห้ามเลื่อนแผ่นบังแดดขึ้นและลงด้วยมือของคุณโดยตรงเนื่องจากอาจสร้างความเสียหายต่อกลไกการเลื่อนขึ้นและลงของแผ่นบังแดดได้

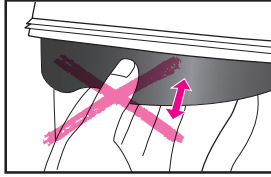

- แผ่นบังแดด QSV-2 ได้รับการออกแบบมาเพื่อบังแดดเท่านั้น และไม่สามารถใช้ทดแทนหมวกได้ ห้ามขับซึ่ขณะเปิดหมวกและใช้งานเพียงแผ่นบังแดด
- ห้ามใช้หมวก/กะบังแบบสีหรือกระจกกับแผ่นบังแดดภายในของหมวกนิรภัย เว้นกันแดด หรือผลิตภัณฑ์อื่น ๆ ที่ลดการส่องผ่านของแสง เนื่องจากอาจบดบังทัศนวิสัยของคุณและอาจเป็นอันตรายอย่างยิ่ง
- ยกแผ่นบังแดดขึ้นเมื่อขับขึ้นจอดกลางคืน ในอุโมงค์ หรือในสภาวะอื่นๆ ที่มีแสงน้อย
- รอยเปื้อนหรือรอยขีดข่วนบนแผ่นบังแดดอาจบดบังทัศนวิสัยของคุณขณะขับและอาจเป็นอันตรายอย่างยิ่ง หากแผ่นบังแดด QSV-2 เกิดรอยเปื้อนหรือรอยขีดข่วน ให้หยุดใช้งานในทันที ถอดแผ่นบังแดดออกมาและทำความสะอาดหรือเปลี่ยนใหม่
- ความชื้นและความสกปรกบนแผ่นบังแดด QSV-2 ด้วยน้ำอุ่นๆ ที่มีคุณสมบัติเป็นกลาง ล้างออกให้สะอาดด้วยน้ำสะอาดและเช็ดให้แห้งด้วยผ้านุ่ม ห้ามใช้สารทำความสะอาดต่อไปนี้: น้ำร้อนที่มีอุณหภูมิเกิน 40°C น้ำเกลือ สารช่วยทำความสะอาดที่มีฤทธิ์เป็นกรหรือด่าง เบนซิน ทินเนอร์ น้ำมันเบนซิน หรือตัวทำละลายอินทรีย์ชนิดอื่นๆ ผลิตภัณฑ์ทำความสะอาดกระจก ผลิตภัณฑ์ทำความสะอาดทุกชนิดที่ประกอบด้วยตัวทำละลายอินทรีย์ หากใช้สารทำความสะอาดเหล่านี้ คุณสมบัติทางเคมีของแผ่นบังแดดอาจมีการเปลี่ยนแปลง และอาจส่งผลกระทบต่อความปลอดภัย
- แผ่นบังแดด QSV-2 ผ่านกระบวนการป้องกันการเกิดฝ้าแล้ว แต่อาจเกิดฝ้าได้หากมีอุณหภูมิต่ำและความชื้นสูง ในกรณีดังกล่าว ให้เปิดช่องลมเข้าด้านล่างเพื่อระบายอากาศ หรือยกแผ่นบังแดดขึ้น
- ในการเก็บรักษาถังแก๊สความดัน ความชื้นอาจทำให้พื้นผิวด้านนอกของแผ่นบังแดดกลายเป็นสีขาวได้ หากเกิดกรณีดังกล่าว ใช้ผ้าที่แห้งและนุ่มแบบเดียวกับที่ใช้ทำความสะอาดแว่นตาเพื่อเช็ดแผ่นบังแดด เพื่อให้กลับคืนสู่สภาพปกติ
- ห้ามติดสติ๊กเกอร์หรือเทปกาวลงบนแผ่นบังแดด QSV-2 เนื่องจากอาจบดบังทัศนวิสัยของคุณ
- หากแผ่นบังแดดไม่ได้รับการติดตั้งที่เหมาะสม แผ่นอาจวางหลังอย่างไม่คาดคิดขณะขับและบดบังทัศนวิสัยของผู้ขับขี่ได้ หลังจากติดตั้งแผ่นบังแดด QSV-2 แล้ว ให้ยกขึ้นและลงหลายๆ ครั้ง เพื่อให้แน่ใจว่าส่วนยื่นของแผ่นบังแดดยึดเข้ากับช่องของตัวจับอย่างแน่นหนา ตรวจสอบให้แน่ใจว่าไม่มีช่องว่างระหว่างแผ่นบังแดดกับตัวจับ

QSV-2 선바이저 취급에 관한 주의사항

- **!** 선바이저를 개폐할 때는 반드시 레버를 조작해 주십시오. 선바이저를 위아래로 움직일 때 손으로 직접 하지 마십시오. 선바이저의 승강 기구가 손상될 가능성이 있습니다.

- QSV-2 선바이저는 햇빛을 차단하기 위한 장비이며, 실드 기능은 없습니다. 실드를 열고 선바이저만 내린 상태에서 주행하지 마십시오.
- 컬러 실드 또는 미러 가공 실드와 이너 선바이저, 선글라스 등 가시광선 투과율을 낮추는 모든 제품은 함께 사용하지 마십시오. 시야가 방해돼 매우 위험합니다.
- 야간 및 터널 내, 시야가 나쁜 상태일 때에는 QSV-2 선바이저를 사용하지 마십시오.
- QSV-2 선바이저에 얼룩이나 흠집이 생기면 주행 중에 시야를 가려 매우 위험합니다. QSV-2 선바이저에 얼룩이나 흠집이 생기면 즉시 사용을 중지하고 분리해 닦아 내거나 교환해 주십시오.
- QSV-2 선바이저에 얼룩이 생겼을 때에는 부드러운 마른 헝겊으로 닦아 주십시오. 40°C 이상의 뜨거운 물, 소금물, 산성 또는 알칼리성 세제, 벤진, 시너, 가솔린, 기타 유기용제, 유리 클리너 등 유기용제가 함유된 클리너 종류는 사용하지 마십시오. 이러한 물질이 부착되면 선바이저가 변질돼 안전성에 지장을 초래할 가능성이 있습니다.
- QSV-2 선바이저는 방담가공 처리돼 있으나, 온도가 낮거나 습도가 높으면 김이 서릴 수 있습니다. 이러한 때에는 실드 또는 로어 에어 인테이크를 열어 환기시키거나 선바이저를 올려 시야를 확보해 주십시오.
- 보관 상황에 따라서는 습도의 영향으로 QSV-2 선바이저의 표면이 허약해 변할 수 있습니다. 이러한 경우, 안전수건 등과 같은 부드러운 마른 헝겊으로 닦으면 원래대로 되돌아갑니다.

- 시야를 방해할 우려가 있으므로 QSV-2 선바이저에 스티커나 점착 테이프를 붙이지 마십시오.
- 선바이저가 올바르게 장착돼 있지 않으면 사용 중에 예기치 않게 떨어져 시야를 방해할 가능성이 있습니다. QSV-2 선바이저를 장착한 후 선바이저의 돌출 부분이 홀더 개구부에 확실하게 고정돼 있는지 확인하기 위해 선바이저를 위아래로 여러 번 움직여 주십시오. 또한 선바이저와 홀더 사이에 공간이 없는지 확인해 주십시오.

สติ๊กเกอร์สะท้อนแสง



! **คำเตือน**
อาจต้องติดสติ๊กเกอร์สะท้อนแสงที่หมวกนิรภัยในบางประเทศหรือบางพื้นที่ หากใช้หมวกนิรภัยในประเทศหรือพื้นที่ดังกล่าว ให้ติดสติ๊กเกอร์สะท้อนแสงในตำแหน่งที่แสดงในรูปภาพ ก่อนติดสติ๊กเกอร์ให้ทำความสะอาดหมวกนิรภัยเพื่อกำจัดน้ำมันและสิ่งสกปรกออกจากพื้นผิวหมวกนิรภัย

반사 스티커

! **경고**
국가 또는 지역에 따라서는 헬멧에 반사 스티커를 붙여야 합니다. 이러한 국가 또는 지역에서 헬멧을 사용할 경우에는 반사 스티커를 그림에 표시된 위치에 붙여 주십시오. 스티커를 붙이기 전에 헬멧 표면의 유분이나 얼룩을 제거해 주십시오.

แผ่นกันฝ้า

ก่อนใช้แผ่นกันฝ้า ให้อ่านคู่มือการใช้งานที่แนบมาพร้อมกัน



- ใช้งานในเวลากลางวันเท่านั้น ห้ามใช้แผ่นกันฝ้าในเวลากลางคืนหรือในสภาวะอื่นใดที่มีทัศนวิสัยต่ำ
- แผ่นกันฝ้าทำมาจากวัสดุที่เป็นรอยได้ง่ายกว่าพื้นผิวภายนอกของหน้ากาก/กะบัง ควรได้รับการดูแลเป็นพิเศษ
- แผ่นกันฝ้าอาจบดบังทัศนวิสัยของผู้ขับขี่ในบางท่าทางของการขับขี่
- แกะฟิล์มป้องกันออกก่อนใช้งานแผ่นกันฝ้า
- แผ่นกันฝ้าให้ประสิทธิภาพที่ดีในการป้องกันการเกิดฝ้า ด้วยการดูดซับความชื้น อย่างไรก็ตาม หากใช้งานหมวกนิรภัยอย่างต่อเนื่องโดยปิดช่องลมเข้าด้านล่างไว้ และอยู่ในสภาวะที่มีอุณหภูมิต่ำและความชื้นสูง แผ่นกันฝ้าอาจรับไอน้ำจนอึมครึม และทำให้มีรอยน้ำไหลและเป็นฝ้าได้ หากมีรอยน้ำไหลหรือเป็นฝ้า อาจบดบังทัศนวิสัยของคุณและเป็นอันตรายอย่างยิ่ง ในกรณีดังกล่าว ให้เปิดช่องลมเข้าด้านล่าง และ/หรือ เปิดหน้าฉาก/กะบัง เพื่อให้อากาศถ่ายเทภายในหมวกนิรภัย เพื่อกำจัดครอยน้ำและฝ้าในหมวกนิรภัย
- ชื่อ SHOEI DRYLENS 301 หรือเลนส์ PINLOCK® EVO DKS301 สำหรับหน้ากาก/กะบัง CNS-3C เพื่อใช้เปลี่ยนกับแผ่นกันฝ้า

* PINLOCK® เป็นเครื่องหมายการค้าจดทะเบียนของ PINLOCK SYSTEMS B.V.

김서림방지 렌즈

김서림방지 렌즈를 사용할 경우에는 사용 전에 김서림방지 렌즈에 동봉된 취급설명서를 확인해 주십시오.



- 클리어 타입 이외의 실드에 김서림방지 렌즈를 장착한 상태에서는 야간 주행을 하지 마십시오.
- 김서림방지 렌즈는 실드보다 흡집이 생기기 쉬운 재료로 만들어져 있으므로 취급 시 충분히 주의해 주십시오.
- 김서림방지 렌즈를 사용하면 승차 자세에 따라 시야가 방해될 가능성이 있습니다.
- 김서림방지 렌즈는 보호 필름을 떼 후 사용해 주십시오.
- 김서림방지 렌즈는 시트 자체가 습기를 흡수하기 때문에 김서림 방지 효과가 뛰어나집니다. 그러나 저온다습한 환경 등 김이 서리기 쉬운 조건에서 헬멧 안이 밀폐된 상태가 지속되면 시트가 수증기로 포화돼 물방울이 맺히거나 김이 서릴 수 있습니다. 물방울이 맺히거나 김이 서리면 시야가 방해돼 매우 위험하므로 러어 에어 인터익크 또는 실드를 열고 헬멧 안을 잘 환기시켜 물방울이나 김을 제거해 주십시오.
- CNS-3C 실드의 김서림방지 렌즈를 교체할 경우에는 SHOEI 순정품인 SHOEI DRYLENS 301 또는 PINLOCK® EVO lens DKS301을 구매해 주십시오.

* PINLOCK®은 PINLOCK SYSTEMS B.V.의 등록상표입니다.

การเปลี่ยนชิ้นส่วนภายใน

내피 교환에 대해

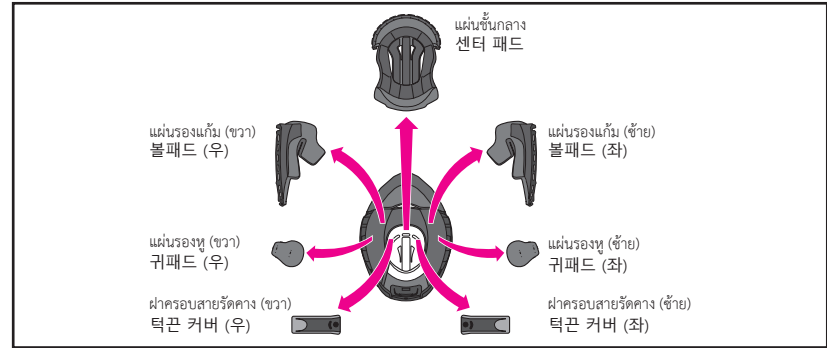

แผ่นชิ้นกลาง แผ่นรองแก้มขวาและซ้าย ผ่าครอบสายรัดคางขวาและซ้าย และแผ่นรองหูขวาและซ้าย สามารถถอดออกมาซักล้างได้ คุณยังสามารถปรับแต่งความกระชับของหมวกนิรภัยโดยการเปลี่ยนไปใช้แผ่นรองเสริมได้ ดูที่รายชื่อและรูปภาพของชิ้นส่วนภายในและตรวจสอบว่าชิ้นส่วนใดที่ติดต่อกับหรือถอดออกได้ จำเป็นต้องติดแผ่นชิ้นกลาง แผ่นรองแก้ม และผ่าครอบสายรัดคางให้เรียบร้อยก่อนการขับขี่ หากจำเป็น ใช้ตารางต่อไปในการสั่งซื้อชิ้นส่วนภายในเพื่อปรับแต่งความกระชับของหมวกนิรภัยของคุณ

ขนาดของแผ่นรอง (สำหรับประเทศไทย)

ขนาดของหมวกนิรภัย		S	M	L	XL
แผ่นชิ้นกลาง/มาตรฐาน	ชิ้นส่วนเสริม (กระชับ)	S13	M13	L13	XL13
	ชิ้นส่วนเสริม (หลวม)	S9	M9	L9	XL9
แผ่นรองแก้ม/มาตรฐาน	ชิ้นส่วนเสริม (กระชับ)	39	39	39	39
	ชิ้นส่วนเสริม (หลวม)	31	31	31	31

패드 사이즈 (일본, 한국, JIS 규격 적합 국가/지역)

제품 사이즈		S	M	L	XL	XXL	XXXL
센터 패드	옵션 (밀착 착용감)	S13	M13	L13	XL13	XXL13	XXXL9
	표준	S9	M9	L9	XL9	XXL9	XXXL5
볼패드	옵션 (느슨한 착용감)	S5	M5	L5	XL5	XXL5	—
	표준	39	39	39	39	39	35
적용선 (느슨한 착용감)		31	31	31	31	31	—

- แผ่นรองแก้มแบบเดียวกันสามารถใช้ได้กับหมวกนิรภัยทุกขนาด สำหรับตัวอย่างของขนาด M ให้เลือกแผ่นรองแก้มขนาด 31 หากคุณต้องการเพิ่มความหลวม และเลือกขนาด 39 หากคุณต้องการเพิ่มความกระชับ (ทั้งสองอย่างเป็นชิ้นส่วนเสริม)
- แผ่นชิ้นกลางจะแตกต่างกันไปตามขนาดของแต่ละรุ่น ตรวจสอบขนาดของหมวกนิรภัยของคุณก่อนทำการสั่งซื้อ
- ไส้ XL/XXXL ไม่มีจำหน่ายในประเทศไทย
- 볼แพ드는 모든 사이즈에서 공용 부품입니다. 예를 들면, M 사이즈에서 볼 부분을 더 느슨하게 하려면 볼패드 31, 더 밀착시키려면 볼패드 39(모두 옵션 부품)로 교환해 주십시오.
- 센터 패드는 제품마다 사이즈가 다릅니다. 구매하시기 전에 가지고 계신 헬멧의 사이즈를 확인해 주십시오.

การถอดและการติดตั้งชิ้นส่วนภายใน

ใช้ขั้นตอนต่อไปนี้ในการถอดหรือติดตั้งชิ้นส่วนภายใน เปิดฝาครอบใบหน้าออกให้สุดเมื่อถอดหรือติดตั้งชิ้นส่วนภายใน

การถอดแผ่นรองแก้ม

- 1. การถอดแผ่นรองแก้ม

ดึงสายรัดคางออกจากร่องของตัวลดเสียงรบกวน จากนั้นปลดคลายตัวยึดสามตำแหน่งเพื่อถอดแผ่นรองแก้มออกจากฐานแผ่นรองแก้ม (รูปภาพ 2) ดึงส่วนหัวเพลา (a) ของแผ่นรองแก้มออกจากโครงยึดแผ่นรองแก้ม (A) หลังจากนั้น ให้ถอดเพลาออกจากด้านหน้าก่อน แล้วจึงถอดออกจากด้านหลัง ขณะดึงแผ่นรองแก้มไปทางด้านหน้าของหมวกนิรภัย (รูปภาพ 3) สุดท้าย ให้ดึงส่วนหัวเพลา (b) ออกจากโครงยึดแผ่นรองแก้ม (B) (รูปภาพ 4) อย่าดึงแรงเกินไป จะดึงชิ้นส่วนหัวด้านหน้า (a) ออกมาก่อน หากดึงส่วนหัวด้านหลัง (b) ก่อนดึงส่วนหัว (a) ออกมา เพลาอาจได้รับความเสียหาย

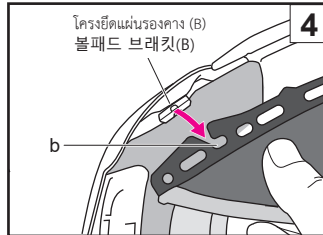
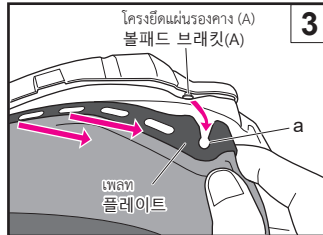
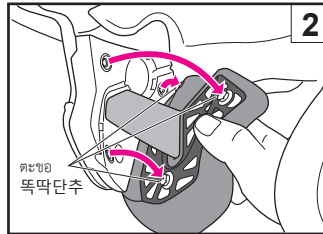
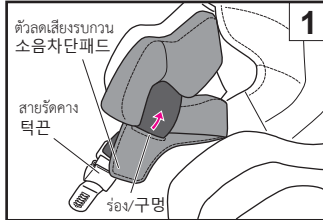

내피 분리 방법, 장착 방법

내피는 아래의 순서에 따라 탈착해 주십시오. 내피를 탈착할 때에는 페이스 커버를 완전히 열어 주십시오.

내피 분리 방법

- 1. 볼패드 분리

턱끈을 소음차단패드 구멍으로 당겨 빼냅니다. 그다음 볼패드 베이스에서 볼패드의 독딱단추 3개를 풀니다(그림2). 볼패드 브래킷(A)에서 볼패드 플레이트의 홈a를 뺀 후 볼패드를 헬멧의 앞쪽으로 당기면서 전방부터 순서대로 플레이트를 당겨 빼냅니다(그림3). 마지막으로 볼패드 브래킷(B)에서 플레이트의 홈b를 당겨 빼냅니다(그림4). 홈b를 뺄 때에는 세게 당기지 말고 조심스럽게 당겨 빼내 주십시오. 반드시 홈a부터 분리해 주십시오. 홈a가 장착된 상태에서 홈b를 위쪽으로 당겨 빼면 플레이트가 파손될 가능성이 있으므로 주의해 주십시오.



- 2. การถอดแผ่นรองหู

แผ่นรองหูถูกออกแบบมาเพื่อลดเสียงรบกวนของลม คลายตัวเกี่ยวกับตัวบนเพลาของจากแผ่นรองแก้ม ดังที่แสดงในรูปภาพ 5 ถอดแผ่นรองหู ถอดแผ่นรองแก้มอีกข้างด้วยวิธีการเดียวกัน

- 3. การถอดแผ่นชิ้นกลาง

ถอดแผ่นชิ้นกลางโดยปลดตัวยึด 2 ตัวบริเวณด้านหลังหมวกนิรภัยเป็นอันดับแรก (รูปภาพ 6) แล้วดึงส่วนหน้าของแผ่นชิ้นกลางออกมาจากส่วนกลางตามรูปภาพ 7

- 4. การถอดฝาครอบสายรัดคาง

ถอดแผ่นรองแก้มก่อนออกแล้วคลายตัวยึดฝาครอบสายรัดคางออก ถอดฝาครอบออกจากสายรัดคาง (รูปภาพ 8) ถอดฝาครอบสายรัดคางอีกข้างด้วยวิธีการเดียวกัน

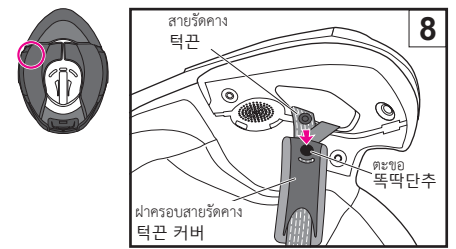
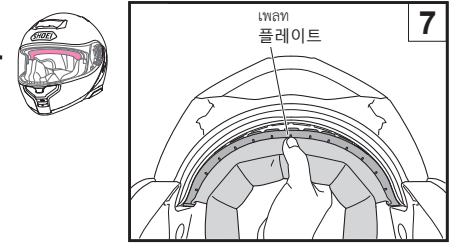
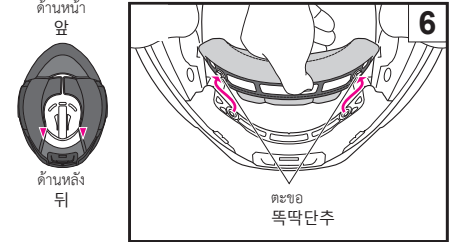
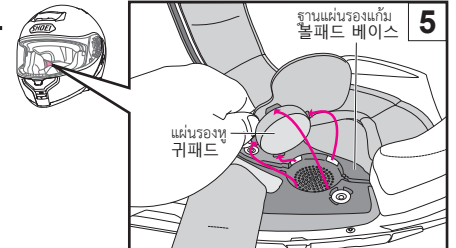

- 2. 귀패드 분리

귀패드는 헬멧 안으로 유입되는 바람으로 인한 소음을 저감시킵니다.

플레이트 부분에 있는 고리 4개를 그림4와 같이 치크 베이스에서 당겨 빼내 귀패드를 분리합니다. 반대쪽도 같은 방법으로 분리합니다.

- 3. 센터 패드 분리

후두부의 독딱단추 2개를 풀 후(그림6), 전두부 플레이트를 센터에서 떼어 내듯이(그림7) 센터 패드를 분리합니다.

- 4. 턱 끈 커버 분리

턱 끈 커버를 분리하려면 볼패드를 분리하고 턱 끈 커버의 독딱단추를 풀 후 턱 끈에서 당겨 빼냅니다(그림8). 반대쪽도 같은 방법으로 분리합니다.

การติดตั้งชิ้นส่วนภายใน

1. การติดตั้งครอบสายรัดคาง

ฝาครอบสายรัดคางสามารถใช้ได้ทั้งด้านซ้ายและขวา สอดฝาครอบสายรัดคางแต่ละชิ้นเข้าไปในสายรัดคาง และสอดตัวยึดจนกระทั่งได้ยินเสียงคลิกเข้าตำแหน่ง ดูรูปภาพ 9

2. การติดตั้งชั้นกันกลาง

เลื่อนและสอดเพลทด้านหน้าเข้ากับช่องว่างของโครงยึดจากด้านหนึ่ง (รูปภาพ 10) ไปยังอีกด้านหนึ่ง (รูปภาพ 11) ติดตัวล็อกสองตัวเข้าไปในตำแหน่งที่ด้านหลังของแผ่นชั้นกลาง (รูปภาพ 12)

3. การติดตั้งแผ่นรองหู

แผ่นรองหูข้างขวาและซ้ายสามารถใส่สลับกันได้ วางแผ่นรองหู (A) ระหว่างแผ่นชั้นกลางและชั้นดูดซับแรงกระแทกตามรูปภาพ 13 ใส่ตัวเกี่ยว 4 ตัวเข้าไปในเพลทภายในส่วนเว้าของฐานกัน ปรับแผ่นรองหูให้เข้าตำแหน่ง ติดตั้งแผ่นรองหูอีกข้างด้วยวิธีการเดียวกัน

เมื่อติดตั้งแผ่นรองหู เสียงจากยานพาหนะภายนอกจะเบาลง โปรดระมัดระวังประเด็นดังกล่าวในขณะที่ขับขี่

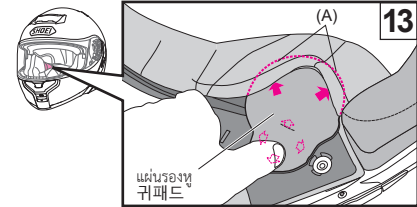
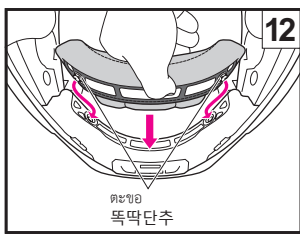
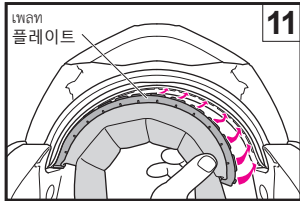
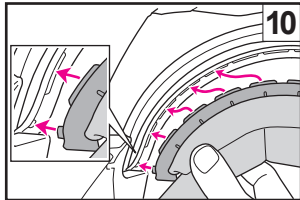
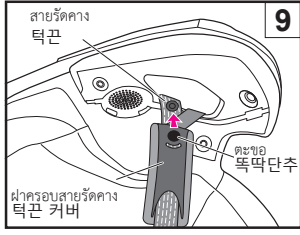

한국어

내피 장착 방법

1. 턱 끈 커버 장착

턱 끈 커버는 좌우 겸용입니다. 장착할 때에는 그림9를 참조해 턱 끈 커버를 턱 끈에 통과시킨 후 “찰칵” 소리가 나도록 똑딱단추를 채웁니다.

2. 센터 패드 장착

앞부분의 플레이트는 한쪽(그림10)에서 반대쪽(그림11)까지 브래킷 틈새로 슬라이드시켜 넣습니다. 그다음 후두부의 똑딱단추 2개를 찰칵 소리가 나도록 채웁니다(그림12).

3. 귀패드 장착

귀패드는 좌우 겸용입니다. 장착할 때에는 그림 13과 같이 (A) 부분을 센터 패드와 충격 흡수 내장재 사이에 넣고 플레이트 부분에 있는 고리 4개를 각각 치크 베이스의 노치 부분에 끼워 귀패드를 고정합니다. 반대쪽도 같은 방법으로 장착합니다.

귀패드를 장착하면 주변의 자동차나 바이크 소리가 평소보다 작게 들립니다. 운전 시 특히 주의해 주십시오.

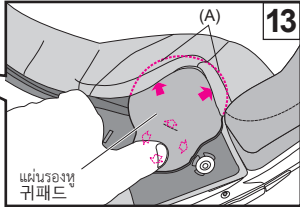
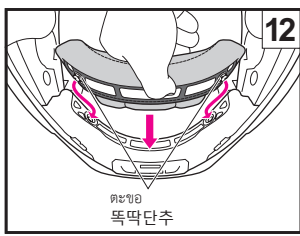
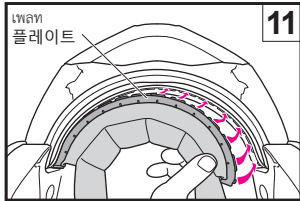

4. การติดตั้งแผ่นรองแก้ม

ก่อนทำการติดตั้งแผ่นรองแก้ม ตรวจสอบให้แน่ใจว่าตัวล็อกสามตัวอยู่ในตำแหน่งที่เหมาะสมดังที่แสดงในรูปภาพ 14 ระบุแผ่นรองแก้มด้านขวาและด้านซ้าย

ใส่ส่วนเว้า (b) เข้าไปหลักของโครงยึดแผ่นรองแก้ม (B) บริเวณด้านหลังของหมวกนิรภัย (รูปภาพ 15) และเลื่อนไปยังด้านหลังของหมวกนิรภัย จากนั้น ใส่ส่วนเว้าที่ด้านหน้า (a) เข้ากับหลักของโครงยึดแผ่นรองแก้ม (A) ตามรูป 16 เมื่อคุณใส่ส่วนหลัง ตรวจสอบให้แน่ใจว่าได้เลื่อนเพลทไปยังด้านหลังของหมวกนิรภัย (รูปภาพ 15) ไม่เช่นนั้นส่วนเว้า (a) อาจไม่กระชับเข้ากับหลัก

หลังจากใส่เพลทแล้ว สอดสายรัดคางเข้าไปในช่องว่างของแผ่นรองแก้ม (รูปภาพ 17) ติดด้วยยึดตามลำดับ 1 ถึง 3 โดยการกดหัวของตัวยึดให้หนีจากด้านแผ่นรอง จนคลิกเข้าตำแหน่ง กัดที่บริเวณมุมของแผ่นรองแก้มที่แสดงในรูป 18 แล้วยึดเพลทแผ่นรองแก้มเข้ากับหลักของฐานหมวกแก้มให้แน่นหนาสุดท้าย ใส่สายรัดคางเข้าไปในร่องของตัวล็อกสายรัดคางตามที่แสดงในรูป 19 ติดตั้งแผ่นรองแก้มอีกข้างด้วยวิธีการเดียวกัน

한국어

4. 볼패드 장착

볼패드를 장착하기 전에 똑딱단추 3개가 그림과 같은 위치에 있는지 확인해 주십시오(그림14). 위치가 올바르지 않을 경우, 똑딱단추가 채워지지 않을 수 있습니다.

장착할 때에는 볼패드의 좌우를 확인해 주십시오.

플레이트 뒤쪽 끝의 홈b를 볼패드 브래킷(B) 보스에 끼운 후(그림15) 플레이트를 뒤쪽으로 슬라이드시킵니다.

그 다음 플레이트 뒤쪽 끝에서 앞쪽을 향해 끼워 나가며 플레이트의 홈a를 볼패드 브래킷(A) 보스에 끼웁니다(그림16). 이 때, 그림12와 같이 플레이트 뒤쪽 끝이 안쪽까지 확실하게 슬라이드돼 있지 않으면 홈a가 보스에 끼워지지 않으므로 주의해 주십시오.

플레이트를 끼운 후 그림17과 같이 턱 끈을 볼패드 구멍으로 통과시킨 후 (1)→(2)→(3)의 순서로 똑딱단추를 채웁니다. 똑딱단추는 패드 쪽에서 똑딱단추 윗부분을 강하게 눌러 찰칵 소리가 나도록 채웁니다. 그림18과 같이 패드 모서리 부분을 눌러 볼패드 플레이트를 치크 베이스 돌기부에 끼워 넣습니다. 마지막으로 그림19와 같이 턱 끈을 소음자단패드 구멍에 통과시켜 주십시오. 반대쪽 볼패드도 같은 방법으로 장착합니다.

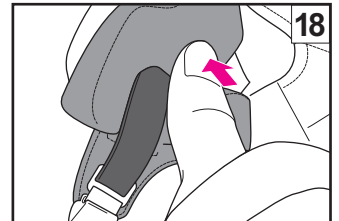
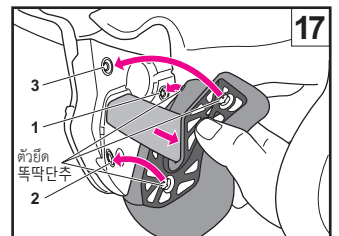
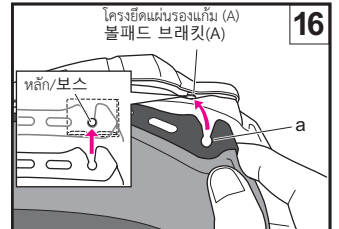
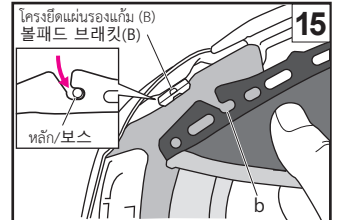
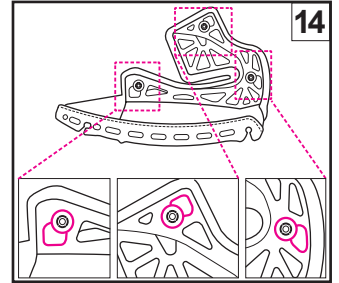

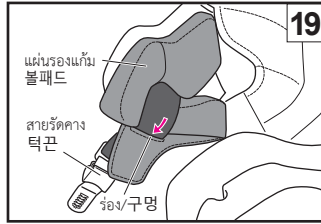

ไทย

ข้อสังเกตสำคัญเกี่ยวกับการจัดการชิ้นส่วนภายใน

- เมื่อใส่หรือปลดตะขอ คุณควรนำตะขอเข้าไปใกล้จุดที่ใส่ และดำเนินการอย่างระมัดระวัง ใส่ตะขอให้แน่นจนกระทั่งได้ยินเสียงคลิก
- คุณสามารถทำความสะอาดชิ้นส่วนด้านในโดยการซักด้วยมือหรือซักด้วยเครื่องซักผ้าหลังจากใส่ไว้ในตาข่ายซักผ้า โปรดซักด้วยความระมัดระวัง ใช้น้ำอุ่นเล็กน้อย ใช้ผ้าขนหนูแห้งบีบชิ้นส่วนเบาๆ จากนั้นนำออกมาแล้วผึ่งในที่ร่ม เพื่อป้องกันความเสียหายในส่วนที่เป็นพลาสติกของชิ้นส่วนภายใน อย่าบิดจนแรงเกินไปและอย่าพับหรือองส่วนที่เป็นพลาสติก ให้ความระมัดระวังเป็นพิเศษหากผู้ใช้เครื่องซักผ้า ห้ามอบชิ้นส่วนภายในด้วยเครื่องอบผ้า เนื่องจากความร้อนอาจทำให้วัสดุเสียหายได้ สำหรับชิ้นชุดขับเคลื่อนระบบ (ส่วนโฟมพอลิโอสไตร) ควรใช้ผ้าขนหนูนำสุญญากาศที่มีคุณสมบัติเป็นกลางเพื่อเป่าแห้งแล้วเช็ดออก ปล่อยให้ชิ้นชุดขับเคลื่อนระบบแห้งในที่ร่ม ห้ามตากชิ้นชุดขับเคลื่อนระบบโดยได้รับแสงแดดโดยตรงหรือใช้เครื่องอบทุกชนิด เนื่องจากชิ้นชุดขับเคลื่อนระบบแห้งก่อนไหวต่อความร้อนอย่างมาก หากชิ้นชุดขับเคลื่อนระบบแห้งได้รับความร้อนสูงเกินไปในลักษณะใด โปรดติดต่อตัวแทนจำหน่ายหรือผู้จัดจำหน่ายของคุณ หรือติดต่อ SHOEI โดยตรงเพื่อทำการประเมินความปลอดภัย เพื่อป้องกันความเสียหาย ห้ามใช้สารทำความสะอาดต่อไปนี้: น้ำมันที่มีอุณหภูมิเกิน 40°C น้ำเกลือ สารช่วยทำความสะอาดที่มีฤทธิ์เป็นกรดหรือด่าง เบ็นซิน ทินเนอร์ น้ำมันเบนซิน หรือตัวทำละลายอินทรีย์ชนิดอื่นๆ ผลิตภัณฑ์ทำความสะอาดกระจก ผลิตภัณฑ์ทำความสะอาดทุกชนิดที่ประกอบด้วยตัวทำละลายอินทรีย์

한국어

내피 취급에 관한 주의사항

- 똑딱단추를 채우거나 풀 때에는 가능한 한 똑딱단추 부분을 가깝게 잡고 조심스럽게 해 주십시오. 똑딱단추는 찰락 소리가 나도록 확실하게 채워 주십시오.
- 내피를 세정할 경우에는 손세정하거나 세탁망에 넣어 세탁기로 약하게 세정해 주십시오. 세탁 시에는 냉수 또는 미온수를 사용하고, 마른 헝겊으로 물기를 제거한 후 그늘에서 말려 주십시오. 내피 부품의 플라스틱 부분이 파손될 우려가 있으므로 강하게 짜거나 플라스틱 부분을 구부리지 마십시오. 탈수기를 사용할 경우에는 충분히 주의해 주십시오. 충격 흡수 내장재 (스티로폼 부분)는 부드러운 헝겊에 물이나 중성 세제를 푼 물을 적서 닦아 주십시오. 부품이 파손될 우려가 있으므로 40°C 이상의 뜨거운 물, 소금물, 산성 또는 알칼리성 세제, 벤진, 시너, 가솔린, 기타 유기용제, 유리 클리너 등 유기용제가 함유된 클리너 종류는 사용하지 마십시오.

ไทย

เมื่อติดตั้งอินเตอร์คอมเฉพาะสำหรับ NEOTEC 3

เมื่อติดตั้งอินเตอร์คอมเฉพาะสำหรับ NEOTEC 3 จะต้องถอดฝาครอบฐานอินเตอร์คอมออกจากด้านซ้ายและด้านขวา และฝาครอบช่องแบตเตอรี่ที่ด้านหลังของหมวกนิรภัยออก

เมื่อติดตั้งและถอดเครื่องหลักอินเตอร์คอม กรุณาผู้ที่คู่มือการใช้งานของอินเตอร์คอมเฉพาะสำหรับ NEOTEC 3 ที่คุณใช้

การถอดฝาครอบฐานอินเตอร์คอม

สอดเครื่องมือบำรุงรักษาเข้าไปใต้ลิ้นของฝาครอบฐานอินเตอร์คอม และจัดลิ้นขึ้นด้านบนเพื่อถอดฝาครอบออก

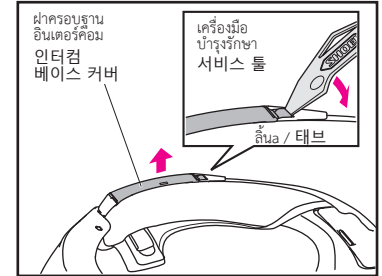

한국어

NEOTEC3 전용 인터컴을 장착할 때는

NEOTEC3 전용 인터컴을 장착할 때에는 헬멧 좌우 양쪽에 있는 인터컴 베이스의 커버와 리어 측에 있는 배터리 스페이스의 커버를 각각 분리해야 합니다. 인터컴 본체의 장착 및 분리 순서는 사용하는 인터컴의 취급설명서를 참조해 주십시오.

인터컴 베이스 커버 분리

인터컴 베이스 커버의 แท็บ에 서비스 툴을 넣고 지렛대의 원리로 쓰러뜨려 인터컴 베이스 커버를 분리합니다.

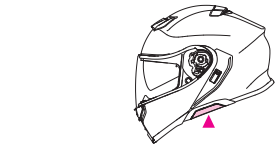

ไทย

การติดตั้งฝาครอบฐานอินเตอร์คอม

1. สอดลิ้นที่ด้านหลังของฝาครอบฐานอินเตอร์คอมลงในร่องในฐานอินเตอร์คอม (รูปภาพ 1)
2. ดันลิ้นที่ด้านหลังของฝาครอบฐานอินเตอร์คอม จนกระทั่งได้ยินเสียงคลิก (รูปภาพ 2)
3. ตรวจสอบเพื่อยืนยันว่าฝาครอบฐานอินเตอร์คอมนั้นติดตั้งได้อย่างถูกต้องตามที่แสดงในรูปภาพที่ 3 หากยังติดตั้งลิ้นที่ด้านหลังไม่เข้าที่ ให้ดันลิ้นเข้าไปจนสุด

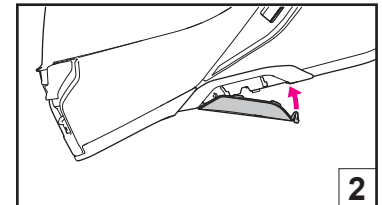

한국어

인터컴 베이스 커버 장착

1. 인터컴 베이스 커버 전방에 있는 แท็บ를 인터컴 베이스의 슬릿에 끼웁니다(그림1).
2. 인터컴 베이스 커버 후방에 있는 แท็บ를 찰락 소리가 나도록 밀어 넣습니다(그림2).
3. 인터컴 베이스 커버가 그림3과 같이 올바르게 장착돼 있는지 확인합니다. 후방에 있는 แท็บ가 완전히 들어가 있지 않은 경우에는 끝까지 밀어 넣어 주십시오.

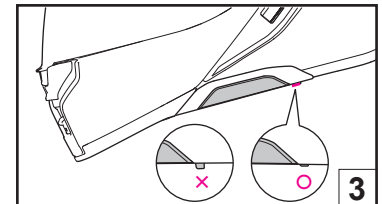

การถอดฝาครอบช่องแบตเตอรี่

หากต้องการถอดฝาครอบช่องแบตเตอรี่ ให้ดึงฝาครอบไปทางด้านหน้าพร้อมกับด้นลิ้นช่องแบตเตอรี่ไปยังทิศทางตามลูกศร หลังจากถอดฝาครอบช่องแบตเตอรี่ออก คุณจะพบตัวกรองอยู่ในช่องแบตเตอรี่ ถอดตัวกรอง



วางฝาครอบช่องแบตเตอรี่และตัวกรองที่ถอดออกไว้ในที่ปลอดภัย เพื่อให้สูญหาย

한국어

배터리 스페이스용 커버 분리

배터리 스페이스의 태블을 화살표 방향으로 누르면서 커버를 앞으로 당겨 분리합니다. 배터리 스페이스용 커버를 분리하면 배터리 스페이스에 필터가 들어 있으므로 꺼내 주십시오.



분리한 배터리 스페이스용 커버와 필터는 분실하지 않도록 보관해 주십시오.

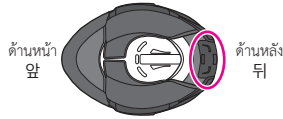
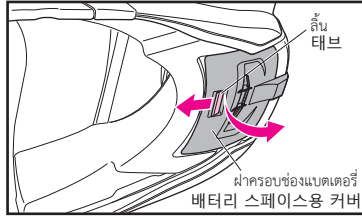

การติดตั้งฝาครอบช่องแบตเตอรี่

ใส่ตัวกรองลงในช่องแบตเตอรี่ (รูปภาพ 1) ใส่ลิ้น (4 ตำแหน่ง) ของฝาครอบช่องแบตเตอรี่ลงในรูยึดในหมวกนิรภัย และกดฝาครอบจนกระทั่งลิ้นช่องแบตเตอรี่ส่งเสียงคลิก (รูปภาพ 2)

한국어

배터리 스페이스용 커버 장착

배터리 스페이스에 필터를 넣습니다(그림1). 배터리 스페이스용 커버의 태블(4곳)을 헬멧의 고정 구멍에 끼우고 배터리 스페이스의 태블가 "찰칵" 소리가 나도록 밀어 넣습니다(그림2).

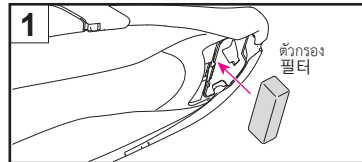

คำเตือน

- เมื่อใช้งานอินเตอร์คอม อาจทำให้ได้ยินเสียงของยานพาหนะใกล้เคียงน้อยลง ซึ่งขึ้นอยู่กับกำลังการดับเสียงของอินเตอร์คอมและอุปกรณ์ที่เชื่อมต่ออยู่ โปรดตรวจสอบให้แน่ใจว่าได้ปรับระดับเสียงของคุณอย่างเหมาะสมเพื่อให้ส่งผลการได้ยิน
- เมื่อไม่ได้ติดตั้งอินเตอร์คอม จะต้องใช้งานหมวกนิรภัยเมื่อติดตั้งฝาครอบฐานอินเตอร์คอม ฝาครอบช่องแบตเตอรี่ และตัวกรองแล้วเท่านั้น
- เมื่อใช้อินเตอร์คอมและช่องแบตเตอรี่ จะต้องติดอินเตอร์คอมเฉพาะสำหรับ NEOTEC 3 สำหรับข้อมูลเกี่ยวกับอินเตอร์คอมที่แนะนำ กรุณาดูที่เว็บไซต์อย่างเป็นทางการของ SHOEI (www.shoei.com)
- อ่านข้อควรระวังเรื่องความปลอดภัยของอินเตอร์คอมที่คุณใช้โดยละเอียดก่อนการใช้งานจริง สำหรับข้อมูลเกี่ยวกับการใช้งานอินเตอร์คอม กรุณาดูคู่มือการใช้งานของอินเตอร์คอมที่คุณใช้

ข้อควรระวังอื่นๆ

คำเตือน

- ก่อนการใช้งาน ตรวจสอบว่าตะขอของหมวก/กะบังได้ยึดได้อย่างมั่นคง
- ตรวจสอบให้แน่ใจว่าได้ใส่แผ่นชั้นกลาง แผ่นรองแก้ม ฝาครอบสายรัดคาง ขณะใช้งานหมวกนิรภัยเสมอ
- เมื่อทำความสะอาดและดูแลรักษาหมวกนิรภัย ห้ามใช้สารทำความสะอาดต่อไปนี้: น้ำร้อนที่มีอุณหภูมิเกิน 40°C น้ำเกลือ สารช่วยทำความสะอาดที่มีฤทธิ์เป็นกรดหรือด่าง เบนซิน ทินเนอร์ น้ำมันเบนซิน หรือตัวทำละลายอินทรีย์ชนิดอื่นๆ ผลิตภัณฑ์ทำความสะอาดกระจก ผลิตภัณฑ์ทำความสะอาดทุกชนิดที่ประกอบด้วยตัวทำละลายอินทรีย์ หากใช้สารทำความสะอาดเหล่านี้ คุณสมบัติทางเคมีของหมวกนิรภัยอาจมีการเปลี่ยนแปลง และอาจส่งผลกระทบต่อความปลอดภัย
- หากแมลงติดเข้าไปอยู่ในหมวกนิรภัยขณะขับขี่และไม่ได้นำออกมาพื้นผิวของหมวกนิรภัยอาจสึกหรอได้ ควรนำออกมาโดยเร็ว
- ตรวจสอบให้แน่ใจว่าใช้ชิ้นส่วนแท้ของ SHOEI เมื่อทำการเปลี่ยนหมวก/กะบัง แผ่นบังแดด หรือชิ้นส่วนภายใน

경고

- 인터콤을 사용할 때 인터콤 및 연결기의 음량 설정에 따라서는 주변의 소리가 들리지 않을 수 있습니다. 사용 시에는 주변의 소리가 들리도록 음량을 설정해 주십시오.
- 인터콤을 헬멧에 장착하지 않은 경우에는 반드시 각 인터콤 베이스 커버와 배터리 스페이스용 커버를 헬멧에 장착한 상태에서 사용해 주십시오.
- 인터콤 베이스, 배터리 스페이스를 사용할 경우에는 반드시 NEOTEC3 전용 인터콤을 사용해 주십시오. 전용 인터콤은 SHOEI 웹사이트(www.shoei.com)에서 확인해 주십시오.
- 인터콤을 사용하기 전에 사용하시는 인터콤의 주의사항을 반드시 읽어 주십시오. 또한 인터콤 본체의 취급 방법은 사용하시는 인터콤의 취급설명을 참조해 주십시오.

기타 주의사항

경고

- 사용하시기 전에 실드 좌우의 혹과 기어가 확실하게 끼워졌는지 확인해 주십시오.
- 반드시 센터 패드, 볼패드, 턱 커버를 모두 장착해서 사용해 주십시오.
- 헬멧 및 실드를 손질할 때에는 40°C 이상의 뜨거운 물, 소금물, 산성 또는 알칼리성 세제, 벤진, 시너, 가솔린, 기타 유기용제, 유리 클리너 등 유기용제가 함유된 클리너 종류는 사용하지 마십시오. 이러한 물질이 부착되면 헬멧의 구성 부자재가 변질돼 안전성에 지장을 초래할 가능성이 있습니다.
- 주행 중에 벨레가 부착돼 발생한 얼룩을 방지하면 도장면이 침식돼 완전히 제거되지 않게 되므로 신속하게 제거해 주십시오.
- 실드, 선바이저, 내피를 교환할 때에는 반드시 순정 부품을 사용해 주십시오.

รายชื่อชิ้นส่วน

ชิ้นส่วนเสริมเหล่านี้มีจำหน่ายสำหรับใช้ในการซ่อมแซมหรือเปลี่ยนในการเปลี่ยนชิ้นส่วน โปรดอ่านคู่มือการใช้งานที่มาพร้อมกับชิ้นส่วน

- หน้ากาก/กะบัง CNS-3C
- แผ่นบังแดด QSV-2
- แผ่นกันฝ้า
- ม่านครอบคาง
- การัดजूก
- ช่องลมเข้าด้านบน
- ช่องลมออกด้านบน
- แผ่นชิ้นกลาง
- แผ่นรองแก้ม (ด้านซ้ายและขวา)
- ฝาครอบสายรัดคาง (ด้านซ้ายและขวา)
- แผ่นรองหู (ด้านซ้ายและขวา)
- ฝาครอบฐานอินเตอร์คอม (ด้านซ้ายและขวา)
- ฝาครอบช่องแบตเตอรี่ (มีตัวกรองให้)

ชิ้นส่วนเสริม NEOTEC 3

แผ่นสำหรับปรับให้กระชับ (ชิ้นส่วนเสริม)

ขณะขับขี่เป็นเวลานาน คุณอาจรู้สึกถึงแรงบีบรัดบริเวณด้านหน้าหลัง ข้าง หรือขาของหมวกนิรภัย ในกรณีนี้ คุณสามารถปรับความกระชับให้พอดีได้โดยการใส่แผ่นปรับเสริมลงในส่วนของแผ่นชิ้นกลาง สอดแผ่นปรับผ่านช่องว่างในส่วนบน ดังที่แสดงในรูปภาพ หมายเหตุ 1. หลังจากสอดแผ่นแล้ว ให้ตรวจสอบว่าแผ่นเข้ากับทั้งสี่มุมอย่างเหมาะสม หมายเหตุ 2. นี่คือขนาดปกติของแผ่นสำหรับปรับให้กระชับ

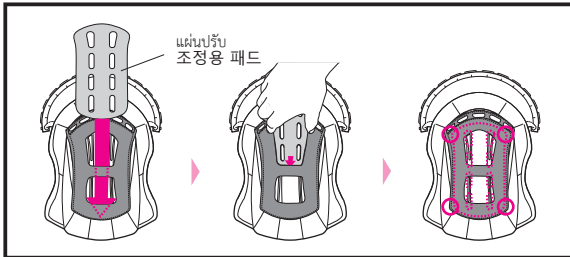

부품 목록

이 옵션 부품은 수리 또는 교환이 가능합니다. 부품을 교환할 경우, 각 부품에 동봉된 취급설명서를 읽어 주십시오.

- CNS-3C 실드
- QSV-2 선바이저
- 김서림방지 렌즈
- 턱마개
- 코마개
- 어퍼 에어 인테이크
- 톱 에어 아웃렛
- 센터 패드
- 볼패드 (좌우 세트)
- 턱끈 커버 (좌우 세트)
- 귀패드 (좌우 세트)
- 인터컴 베이스 커버 (좌우 세트)
- 배터리 케이스 커버 (필터 동봉)

NEOTEC3 옵션 부품

피팅 조정용 패드 (옵션)

장시간 주행할 때 전후좌우가 부분적으로 조일 경우에는 옵션인 조정용 패드를 센터 패드의 정수리에 넣어 피팅을 조정할 수 있습니다. 센터 패드의 정수리에 있는 창구명으로 조정용 패드를 그림과 같이 끼웁니다.

* 끼운 후에는 패드의 네 귀퉁이가 끝까지 끼워졌는지 확인해 주십시오.

* 피팅 조정용 패드의 패드 사이즈는 모든 사이즈에서 공통입니다.

Baca Buku Panduan Ini Dahulu	62
Sahkan Item yang Dibungkus	63
Perihal Bahagian	64
Sistem Pengudaraan	65
Membuka dan Menutup Penutup Muka	66
Pelindung Dagu	67
Pelindung Pernafasan	68
Pelindung/Visor CNS-3C	69
Notis Penting tentang Pengendalian Pelindung/Visor CNS-3C	73
Menyapu Minyak Silikon	74
Sistem Pengudaraan Penyahkabus	75
Alat Servis	75
Visor Matahari QSV-2	76
Notis Penting tentang Pengendalian Visor Matahari QSV-2	78
Pelekat Pantulan Cahaya	79
Kepingan Antikabus	80
Menggantikan Bahagian Dalam	81
Menanggalkan dan Memasang Bahagian Dalam	82
Notis Penting tentang Pengendalian Bahagian Dalam	86
Apabila Memasang Interkom Khusus untuk NEOTEC 3	87
Langkah Berjaga-jaga Lain	89
Senarai Bahagian	90
Bahagian Pilihan NEOTEC 3	90

Baca Buku Panduan Ini Dahulu

Produk ini ialah sebuah topi keledar motosikal.

Gunakan topi keledar ini bagi tujuan menunggang motosikal sahaja. Jika anda menggunakan topi keledar ini bagi tujuan lain, ia mungkin tidak memberikan perlindungan yang mencukupi jika berlaku kemalangan.

Topi keledar tidak boleh melindungi pemakainya terhadap semua impak kelajuan tinggi dan kelajuan rendah yang boleh dijangkakan.

Bagi perlindungan kepala yang maksimum, topi keledar hendaklah dipakai dengan betul dan sistem pengekalan hendaklah diketatkan di bawah dagu. Topi keledar hendaklah membenarkan pandangan persisihan secukupnya apabila dipakai di kepala anda. Jika topi keledar anda terlalu besar, ia boleh meluncur pada kepala anda semasa menunggang menyebabkan topi keledar anda menghalang penglihatan anda atau tercabut dalam kemalangan yang mengakibatkan kecederaan diri atau kematian. Untuk mempelajari dengan betul cara memakai dan mengetatkan topi keledar anda, lihat buku kecil "Cara Menggunakan Topi Keledar Anda dengan Betul" yang dibekalkan bersama topi keledar anda.

Kandungan dalam buku panduan ini adalah tertakluk kepada perubahan tanpa notis.

Ilustrasi dalam buku panduan ini mungkin berbeza daripada produk sebenar.

Hak cipta untuk manual ini milik SHOEI CO., LTD. Pengeluaran semula atau penyalinan buku panduan ini tanpa kebenaran adalah dilarang sama sekali.

Sahkan Item yang Dibungkus

Selepas membuka kotak produk, sila sahkan bahawa semua bahagian dan aksesori adalah lengkap.

1. Topi keledar
2. Kepingan Antikabus
3. Pelindung Pernafasan
4. Beg Topi Keledar
5. Buku Panduan Arahan
6. Arahan Keselamatan
7. Label Amaran (tag E-3: untuk Malaysia sahaja)
8. Pelekat logo SHOEI (2)
9. Minyak Siliikon
10. Pin Kepingan Antikabus
11. Alat Servis

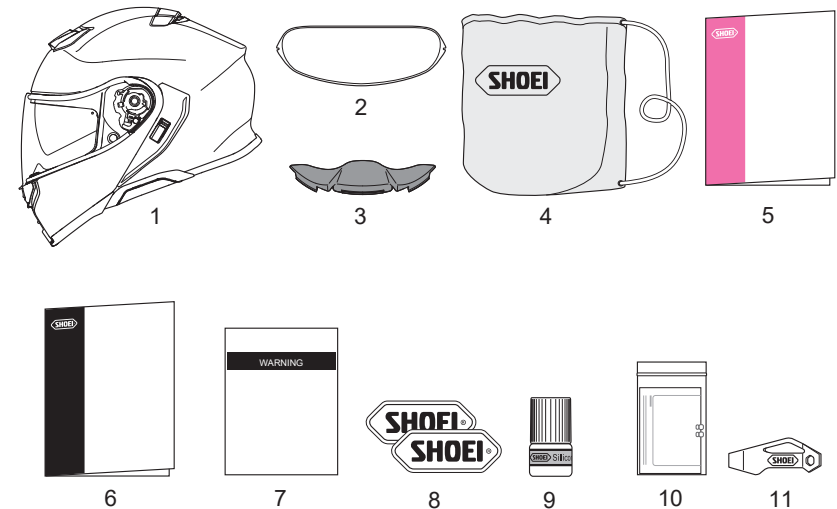

Kami mencadangkan anda menyimpan kotak dan bahan pengkusyen sekiranya anda perlu menghantar produk atau alat ganti untuk dibaik pulih. Jika anda mahu melupuskan bahan ini, sila ikut undang-undang dan peraturan yang betul.

Perihal Bahagian

1. Butang Penutup Muka
2. Penutup Muka
3. Ambilan Udara Bawah
4. Sistem Pengudaraan Penyahkabus
5. Butang kunci Pelindung/Visor
6. Pelindung/Visor CNS-3C
7. Visor Matahari QSV-2
8. Pelapik Penyerap Impak
9. Ambilan Udara Atas
10. Kelompok
11. Dasar Pelindung/Visor
12. Tuil Visor Matahari
13. Saluran Keluar Udara di Bahagian Atas
14. Penutup Ruang Bateri
15. Penutup Dasar Interkom
16. Pengikat Daggu
17. Pelindung Daggu

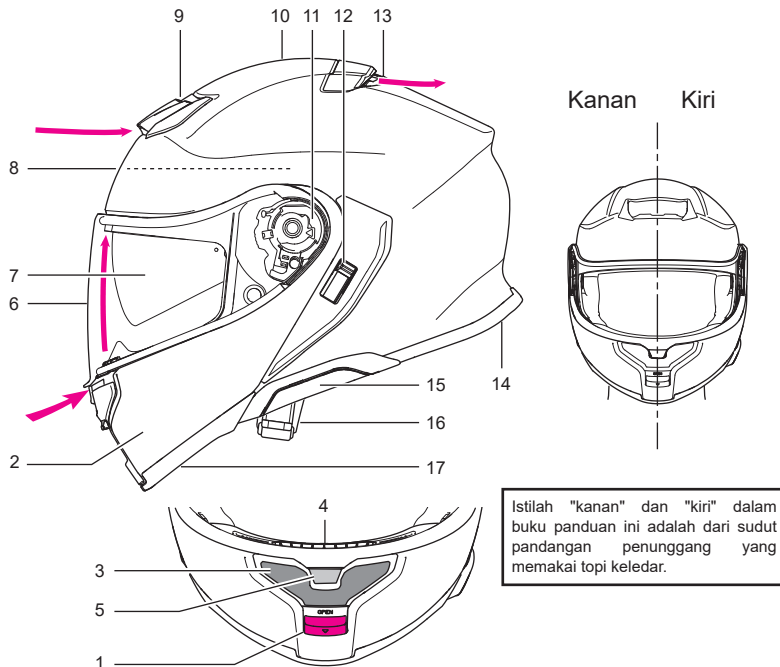

Istilah "kanan" dan "kiri" dalam buku panduan ini adalah dari sudut pandangan penunggang yang memakai topi keledar.

Sistem Pengudaraan

Tanpa pelindung pernafasan

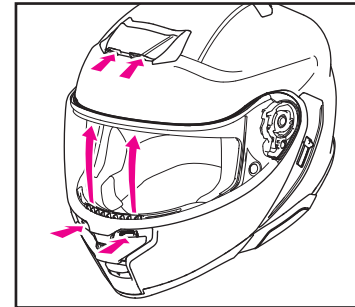

Dengan pelindung pernafasan

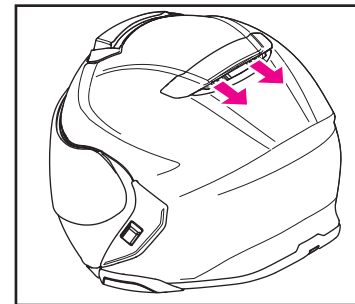
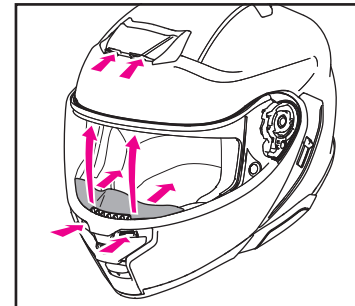

Ambilan Udara Atas

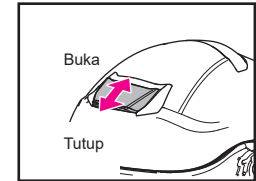

Ambilan Udara Bawah

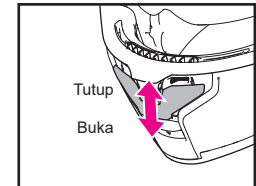

Saluran Keluar Udara di Bahagian Atas

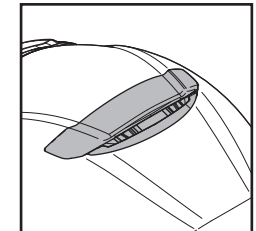

Ambil Perhatian: Tiada mekanisme buka/tutup secara manual untuk lubang udara.

! Membuka lubang udara pada topi keledar boleh menyebabkan peningkatan dalam tahap hingar.

Membuka dan Menutup Penutup Muka

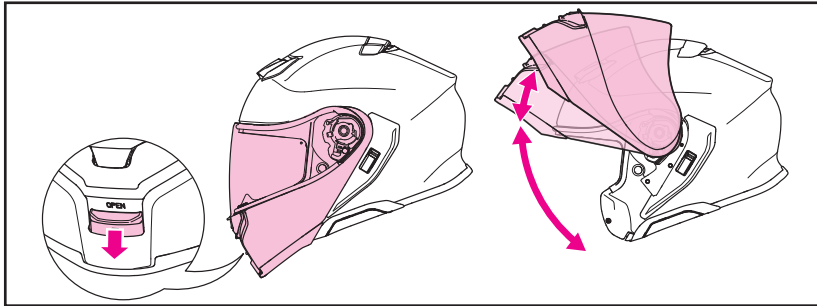

Penutup muka boleh dibuka dan ditutup dengan sekali sentuh. Untuk membuka penutup muka, tarik ke bawah butang di bahagian tengah bawah penutup muka dan lepaskan kunci. Angkat dan pusing penutup muka sehingga anda mendengar bunyi klik semasa penahan pertama masuk. Penutup muka boleh diketatkan dalam kedudukan terbuka dengan terus memusingkan penutup muka sehingga penutup muka berbunyi klik dalam penahan kedua. Untuk menutup penutup muka, pusingkan perlahan-lahan ke bawah sehingga anda mendengar bunyi klik apabila kunci penutup muka masuk.

AMARAN

- Penahan penutup muka bukan mekanisme penguncian dan tidak sepenuhnya memegang keadaan terbuka. Menunggu dengan penutup muka terbuka boleh menghasilkan seretan angin dan menyebabkan penutup muka tertutup. Tindakan ini boleh menghalang pandangan anda dan boleh menjadi sangat berbahaya. Sentiasa tutup dan kunci penutup muka semasa menunggu motosikal anda.
- Jangan tanggalkan penutup muka daripada topi keledar. Jika anda perlu melaraskan penutup muka atau pelindung/visor, rujuk penjual atau pengedar SHOEI tempatan anda yang berdekatan.
- Jangan tahan butang semasa menutup penutup muka. Ini boleh menyebabkan kunci penutup muka tidak dapat masuk. Penutup muka yang tidak dikunci mungkin terbuka tanpa disangka ketika menunggu dan boleh membawa kepada kemalangan. Selepas menutup penutup muka, pastikan ia dikunci.
- Apabila membawa topi keledar, pastikan anda menutup penutup muka dan pastikan ia dikunci. Membawa topi keledar dengan penutup muka tidak dikunci boleh menyebabkan ia terbuka secara tiba-tiba dan topi keledar mungkin terjatuh atau rosak.
- Jangan buka atau tutup penutup muka dengan memegang pelindung dagu. Pelindung dagu mungkin tertanggal.

Pelindung Daggu

Memasang pelindung daggu menyekat kemasukan angin ke dalam kawasan daggu. Ia juga mengurangkan bunyi angin.

Pelindung daggu boleh ditanggalkan. Ikuti prosedur di bawah untuk menanggalkan dan memasang pelindung daggu.

Menanggalkan Pelindung Daggu

Pelindung daggu dimasukkan ke dalam plat di hujung bahagian bawah penutup muka dan diketatkan dengan dua pin. Rujuk kepada lukisan. Angkat plat penutup muka berhampiran pin sebelah kanan dan kirinya, dan tanggalkan pin yang melalui plat pelindung daggu. Tarik keluar pelindung daggu. Tanggalkan pelindung daggu pada kedua-dua belah kanan dan kiri.

Memasang Pelindung Daggu

Seperti yang ditunjukkan di dalam lukisan, angkat plat penutup muka (di bahagian hujung sebelah bawah penutup muka) dan masukkan plat pelindung daggu dalam ruang yang dicipta. Terdapat pin pada bahagian dalam plat penutup muka. Masukkannya melalui lubang plat pelindung daggu. Sambungkan pelindung daggu pada kedua-dua belah kanan dan kiri.

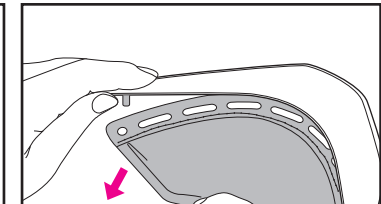
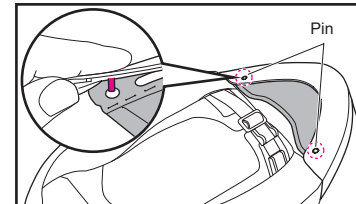

AMARAN

- Setelah pelindung daggu dipasang, bunyi dari kenderaan berdekatan akan berkurangan. Sila peka dengan perkara ini ketika menunggu.
- Jangan tarik pelindung daggu menggunakan pin yang dipasang. Jika anda berbuat demikian, plat pelindung daggu atau penutup muka mungkin rosak.
- Jangan bawa atau pegang topi keledar menggunakan pelindung daggu. Pelindung daggu mungkin tertanggal, dan topi keledar mungkin terjatuh.

Pelindung Pernafasan

Memasang pelindung pernafasan mengubah aliran udara dari ambilan udara bawah. Ini mengarahkan udara di sekeliling mulut anda dan juga mengurangkan kabus daripada pelindung/visor yang disebabkan oleh pernafasan.

Ikuti prosedur di bawah untuk memasang dan menanggalkan pelindung pernafasan.

Memasang Pelindung Pernafasan

Seperti yang ditunjukkan dalam lukisan, masukkan pelindung pernafasan ke dalam ruang antara sistem pengudaraan penyahkabus dan pelapik penyerap impak.

Menanggalkan Pelindung Pernafasan

Tarik pelindung pernafasan dari ruang antara sistem pengudaraan penyahkabus dengan pelapik penyerap impak. Apabila anda menarik keluar pelindung pernafasan, bahagian belakang trim getah mungkin tertanggal. Jika hal ini berlaku, ambil trim getah menggunakan ibu jari dan jari telunjuk, dan letak semula di tempatnya.

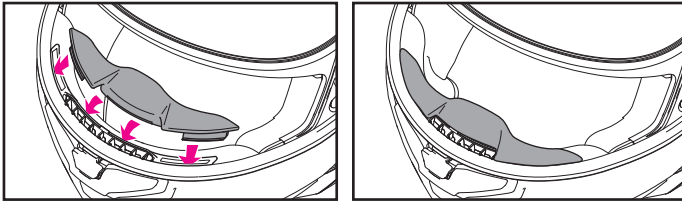

⚠️ AMARAN

Jangan bawa atau pegang tepi keledar pada pelindung pernafasan. Pelindung pernafasan mungkin tertanggal, menyebabkan tepi keledar terjatuh.

Pelindung/Visor CNS-3C

⚠️ Sebelum menggunakan pelindung/visor buat pertama kali selepas pembelian, tanggalkan lapisan pelindung dari pelindung/visor.

Jika anda menarik pelindung/visor CNS-3C ke bawah sepenuhnya, ia akan dikunci.

Kami mengesyorkan agar pelindung/visor kekal dalam kedudukan ini ketika menunggang (Lukisan 1). Dengan menunggang pada kelajuan rendah dengan kunci pelindung/visor dilepaskan dan pelindung/visor dibuka sedikit seperti yang ditunjukkan dalam Lukisan 2, udara di dalam topi keledar boleh disebarkan.

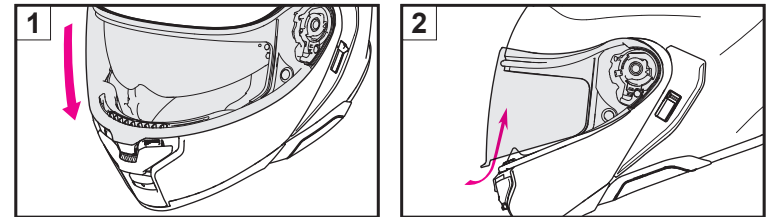

⚠️ AMARAN

Menunggang pada kelajuan tinggi dengan pelindung/visor dibuka sedikit seperti yang ditunjukkan dalam Lukisan 2 boleh menyebabkan pelindung/visor terbuka tanpa diduga, dan ia amat berbahaya. Jangan gunakan kedudukan terbuka sedikit apabila menunggang pada kelajuan tinggi.

Memasang Pelindung/Visor CNS-3C

Tekan butang kunci pelindung/visor untuk membuka kunci dan membuka pelindung/visor dengan memegang tab pelindung.

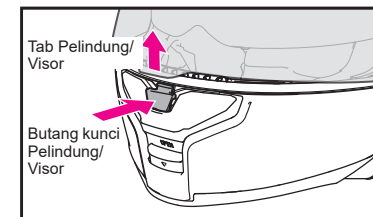

Menanggalkan Pelindung/Visor CNS-3C

1. Buka pelindung/visor CNS-3C kepada kedudukan terbuka sepenuhnya (Lukisan 1).
2. Semasa menarik pencetus ke bawah, angkat dan pusing pelindung/visor ke atas dengan memegang hujung bahagian bawah untuk melepaskan cangkuk A (Lukisan 2). Apabila cangkuk A dilepaskan, cangkuk B juga akan dilepaskan pada masa yang sama.
3. Tarik pelindung/visor ke bawah secara perlahan-lahan dan kemudian tanggalkan cangkuk C daripada rel cangkuk (Lukisan 3).
4. Ikuti prosedur yang sama untuk menanggalkan bahagian lain.

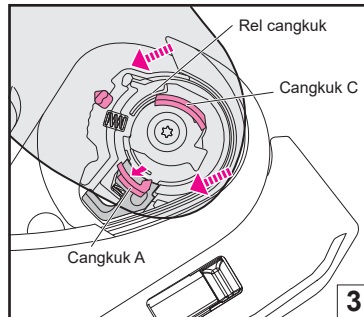
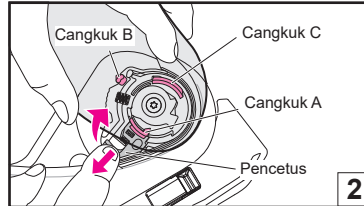
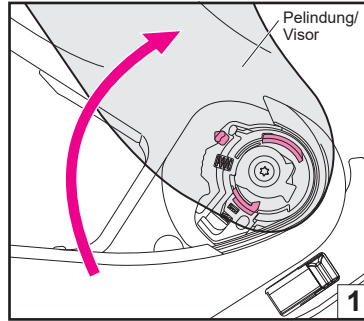

Memasang Pelindung/Visor CNS-3C

1. Selaraskan pelindung/visor kepada kedudukan terbuka sepenuhnya (Lukisan 4) dan masukkan cangkuk B ke dalam alat (Lukisan 5).
2. Tekan cangkuk A dan C sebagaimana di dalam Lukisan 6 untuk memasang cangkuk ke dalam rel cangkuk.
3. Ikuti prosedur yang sama untuk memasang bahagian lain.
4. Pastikan cangkuk pelindung/visor dan alat dipasang dengan baik ke dalam tapak pelindung/visor.

AMARAN

Jika cangkuk dan alat tidak diketatkan dengan baik di dalam tapak pelindung/visor, pelindung/visor mungkin menjadi longgar semasa menunggang dan kemalangan boleh berlaku tanpa diduga. Selepas memasang pelindung/visor CNS-3C, buka dan tutup pelindung/visor beberapa kali bagi memastikan cangkuk dan alat dipasang dengan ketat. Apabila pelindung/visor tertutup sepenuhnya, pastikan tab pelindung/visor bercangkuk dengan cangkuk.

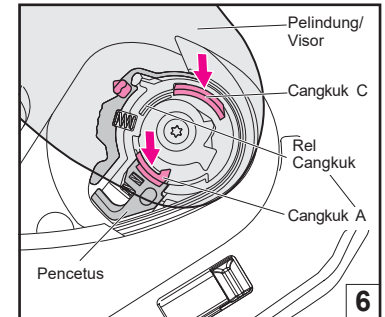
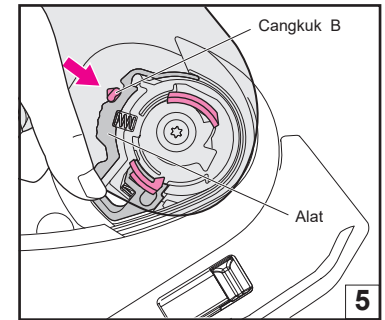
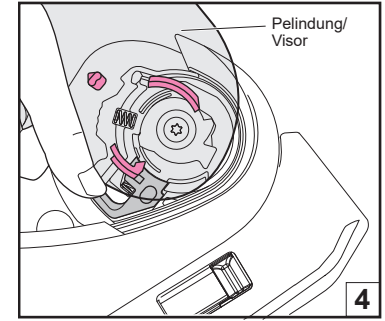

 **AMARAN**

Baca arahan dan amaran dalam manual pemilik dengan teliti sebelum menggunakan pelindung muka/visor ini. Menjadi tanggungjawab anda untuk memastikan bahawa penggunaan pelindung muka/visor ini mematuhi mana-mana undang-undang negara atau setempat.

- Nisbah kepancaran cahaya pelindung/visor berwarna gelap (Asap Gelap) dan bercermin (Spektrum) adalah kurang daripada keperluan ECE R22/06. Walau bagaimanapun, apabila digunakan untuk tempoh yang lama dalam cahaya matahari yang kuat semasa menunggang di litar, ia boleh mengurangkan keletihan mata dengan lebih berkesan berbanding dengan pelindung/visor yang dibenarkan.
- Pelindung/visor berwarna atau bercermin mengurangkan kepancaran cahaya dan boleh menjejaskan penglihatan penunggang dalam keadaan tertentu yang meningkatkan kemungkinan kemalangan yang mengakibatkan kecederaan atau kematian.
- Jangan sekali-kali gunakan pelindung/visor berwarna atau bercermin pada waktu malam, dalam terowong, dalam hujan atau kabus, atau dalam keadaan lain yang kebolehlihatan rendah. Pelindung/visor ini bertujuan untuk kegunaan pada siang hari sahaja.
- Jangan gunakan pelindung/visor berwarna atau bercermin bersama-sama visor matahari dalaman topi keledar, cermin mata hitam atau sebarang produk lain yang mengurangkan kepancaran cahaya. Tindakan ini boleh menghalang pandangan anda dan boleh menjadi sangat berbahaya.
- Apabila kepingan antikaput kalis kabut dilekatkan pada pelindung/visor ini, nisbah kepancaran cahaya berkurangan maksimum sebanyak 10%.

Jika pelindung/visor berwarna atau bercermin digunakan bersama dengan pelindung matahari di AS, keperluan nisbah penghantaran cahaya yang dinyatakan dalam VESC-8* tidak dipenuhi.

Jangan gabungkan pelindung/visor berwarna gelap atau bercermin bersama-sama dengan visor matahari.

Jika tidak, penglihatan anda yang dihalang oleh pelindung/visor berwarna atau bercermin boleh menyebabkan kemalangan dan kecederaan serius atau kematian.

VESC-8: Peraturan Suruhanjaya Keselamatan Peralatan Kenderaan No. 8 untuk perlindungan mata penunggang motosikal
Piawai ini dirujuk dan digunakan secara meluas di 36 negeri di U.S.A. bersama-sama dengan undang-undang berkenaan perlindungan mata penunggang motosikal.

Notis Penting tentang Pengendalian Pelindung/Visor CNS-3C

- Kotoran dan calar pada pelindung/visor boleh menghalang pandangan anda semasa menunggang dan boleh menjadi sangat berbahaya! Jika pelindung/visor CNS-3C menjadi kotor atau tercalar, berhenti menggunakannya dengan segera. Tanggalkan pelindung/visor dan bersihkan atau gantikannya.
- Perisai/visor CNS-3C hendaklah dibersihkan dengan larutan sabun dan air yang tidak begitu kuat dan neutral. Bilas dengan air bersih, kemudian lap sehingga kering menggunakan kain lembut. **Jangan guna mana-mana bahan pencuci berikut: air panas melebihi 40°C; air garam; sebarang bahan pencuci berasid atau beralkali; benzina, tiner, gasolin, atau pelarut organik lain; pencuci kaca; atau sebarang pencuci yang mengandungi pelarut organik.** Jika mana-mana pencuci ini digunakan, sifat semula jadi bahan kimia pada pelindung/visor mungkin berubah dan keselamatan mungkin terhalang.
- Jangan menunggang sambil memakai pelindung/visor yang berkabus. Tindakan ini boleh menghalang pandangan anda dan boleh menjadi sangat berbahaya. Jika pelindung/visor CNS-3C berkabus, buka ambilan udara bahagian bawah untuk mengedarkan udara di dalam topi keledar dan mengeluarkan kabus dari pelindung/visor. Penggunaan kanta kepingan antikaput juga berkesan untuk menghentikan kabus.
- Sentiasa gunakan kepingan antikaput tulen SHOEL untuk pelindung/visor yang berkenaan. Untuk pemasangan kepingan antikaput, sila baca arahan yang disertakan di dalamnya.
- Tanggalkan lapisan pelindung sebelum menggunakan pelindung/visor CNS-3C.
- Jangan letakkan sebarang pelekat atau pita perekat dalam medan pandangan perisai/visor CNS-3C.
- Jika pelindung/visor menjadi sukar untuk dibuka atau ditutup, atau mengeluarkan bunyi gosokan, sapukan minyak silikon pada trim getah. Rujuk "Menggunakan Minyak Silikon" untuk mendapatkan butiran tempat sapuan.

Menyapu Minyak Silikon

Sapukan minyak silikon selepas mengelap sebarang habuk dan kotoran. Lap juga sebarang minyak silikon yang berlebihan selepas sapuan. Penyelenggaraan tetap disyorkan untuk memastikan keselesaan berterusan apabila menggunakan topi keledar.

Sapukan Minyak Silikon pada Trim Getah

Untuk mengekalkan lekatan antara pelindung/visor dan trim getah, sapukan sedikit minyak silikon yang dibekalkan di sepanjang garis putus-putus. Jika minyak silikon melekat pada pelindung/visor, ia mungkin menjejaskan kebolehlihatan. Pastikan anda mengelap sebarang lebihan minyak.

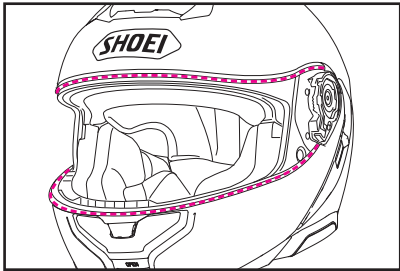

Sapukan Minyak Silikon pada Alat

Sapu minyak silikon yang dibekalkan untuk melincirkan bahagian bergerak topi keledar, seperti penutup muka dan titik pangsi pelindung/visor.

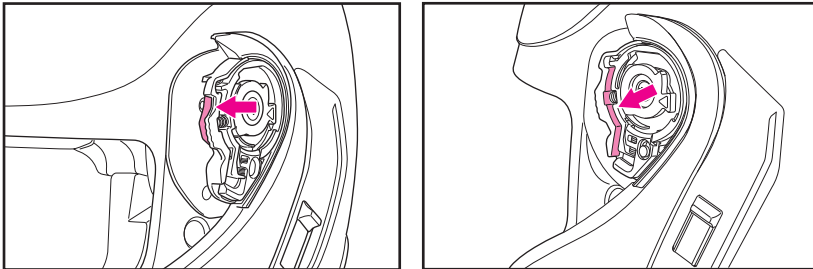

Sistem Pengudaraan Penyahkabus

Penapis penyahkabus boleh ditanggalkan untuk dibersihkan.

Menanggalkan Penapis Penyahkabus

Masukkan alat servis ke dalam celah antara tetulang penapis penyahkabus dengan kelomping, dan kemudian tuilkan penyahkabus ke atas (Lukisan 1). Setelah bahagian tersebut terangkat sedikit, tarik keluar dengan tangan (Lukisan 2).

Memasang Penapis Penyahkabus

Letakkan penapis penyahkabus seperti yang ditunjukkan dalam lukisan dan kemudian tolak ia pada tempatnya (Lukisan 3).



Untuk membersihkan bahagian tersebut, gosok perlahan-lahan dengan berus lembut sambil bilas dengan air. Keringkan bahagian tersebut dengan baik sebelum memasangnya semula di dalam topi keledar.

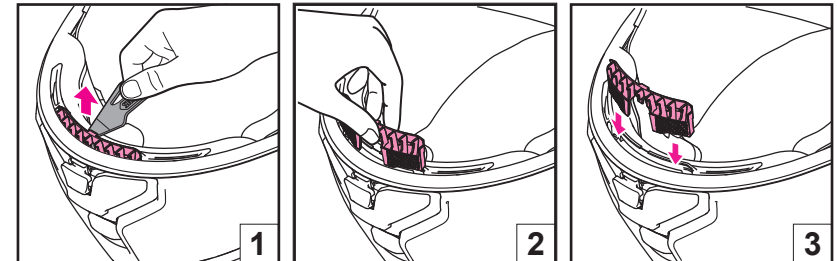

Alat Servis

Alat servis adalah alat yang digunakan dalam kes berikut.

- Menanggalkan Penapis Penyahkabus (Rujuk kepada "Sistem Pengudaraan Penyahkabus".)
- Menanggalkan visor matahari (Rujuk kepada "Menanggalkan Visor Matahari QSV-2")
- Menanggalkan penutup tapak interkom (Rujuk "Apabila Memasang Interkom Khusus untuk NEOTEC 3".)
- Melaraskan kepingan antibabus (Rujuk kepada Lukisan)

Apabila melaraskan kepingan antibabus, baca buku panduan arahan yang didatangkan bersamanya.

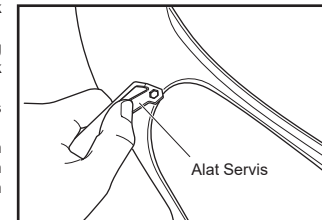

Visor Matahari QSV-2

Visor matahari QSV-2 boleh dibuka dan ditutup dengan menggelangsarkan tuil visor matahari pada bahagian kiri kelompang. Untuk membuka visor matahari, tarik tuil ke bawah sehingga ia berhenti dalam kedudukan yang ditunjukkan di dalam lukisan. Jika visor matahari tidak terbuka sepenuhnya, ia mungkin melorot dan tertutup tanpa dijangka semasa menunggang disebabkan getaran atau fenomena lain dan pandangan anda mungkin terhalang.

Menanggalkan Visor Matahari QSV-2

1. Buka penutup muka. Lihat "Membuka dan Menutup Penutup Muka."
2. Luncurkan tuil visor matahari ke atas dan tutup visor matahari QSV-2 (Lukisan 1).
3. Pegang visor matahari dengan sebelah tangan dan masukkan alat servis di antara visor matahari dan pemegang visor matahari. Kemudian, tanggalkan bonjol bulat dan putar visor matahari untuk menanggalkannya (Lukisan 2).
4. Ikuti prosedur yang sama untuk bahagian lain.

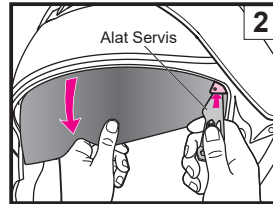
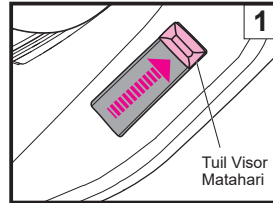
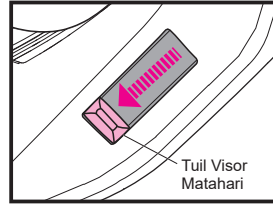

Memasang Visor Matahari QSV-2

1. Luncurkan tuil visor matahari ke atas dan rendahkan pemegang visor matahari (Lukisan 3).
2. Sepertimana yang ditunjukkan di dalam Lukisan 4, masukkan bahagian 1 cembung di hujung bahagian bawah visor matahari QSV-2 ke dalam pemegang. Ketika memusingkan visor matahari ke atas, tekan bahagian 2 bulat visor matahari ke dalam pemegang sehingga anda mendengar bunyi klik.
3. Ikuti prosedur yang sama untuk bahagian lain.
4. Bersihkan sebarang cap jari pada visor matahari dengan mengelap menggunakan kain yang lembut dan kering.

AMARAN

If the sun visor is not installed properly, it may drop unexpectedly during riding and obstruct the rider's vision. After installing the QSV-2 sun visor, raise and lower the visor several times to confirm that the protruding section of the sun visor is fit securely in the holder's opening. Confirm that there is no space between the sun visor and the holder.

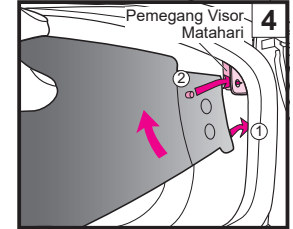
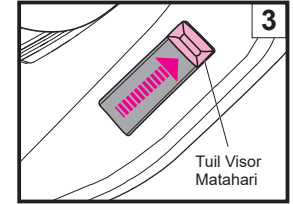

Notis Penting tentang Pengendalian Visor Matahari QSV-2

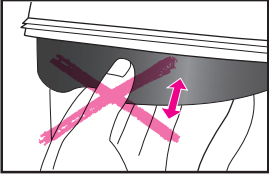
-  Pastikan anda menggunakan tui untuk membuka atau menutup visor matahari. Jangan sesekali menaikkan atau merendahkan visor matahari dengan tangan anda. Ini boleh merosakkan mekanisme menaikkan dan merendahkan visor matahari.
- 
- Visor matahari QSV-2 direka untuk memberi teduhan sahaja dan tidak boleh bertindak sebagai pelindung. Jangan menunggang dengan pelindung terbuka dan menggunakan visor matahari sahaja.
- Jangan gunakan pelindung/visor berwarna atau bercermin bersama-sama visor matahari dalaman topi keledar, cermin mata hitam atau sebarang produk lain yang mengurangkan kepancaran cahaya. Tindakan ini boleh menghalang pandangan anda dan boleh menjadi sangat berbahaya.
- Naikkan visor matahari ketika menunggang pada waktu malam, melalui terowong atau mana-mana keadaan bercahaya rendah yang lain.
- Kotoran dan calar pada visor matahari boleh menghalang pandangan anda semasa menunggang dan boleh menjadi sangat berbahaya! Jika visor QSV-2 menjadi kotor atau tercalar, berhenti menggunakannya dengan segera. Tanggalkan visor matahari dan bersihkan atau gantikannya.
- Visor matahari QSV-2 hendaklah dibersihkan dengan larutan yang tidak begitu kuat, sabun neutral dan air. Bilas dengan air bersih, kemudian lap sehingga kering menggunakan kain lembut. **Jangan guna mana-mana bahan pencuci berikut: air panas melebihi 40°C; air garam; sebarang bahan pencuci berasid atau beralkali; benzina, tiner, gasolin, atau pelarut organik lain; pencuci kaca; atau sebarang pencuci yang mengandungi pelarut organik.** Jika mana-mana pencuci ini digunakan, sifat semula jadi bahan kimia pada visor matahari mungkin berubah dan keselamatan mungkin terhalang.
- Visor matahari QSV-2 telah melalui rawatan anti-kabus, tetapi ia boleh mencipta kabus dalam suhu rendah atau kelembapan tinggi. Dalam hal ini, buka ambilan udara bawah untuk menyebarkan udara atau naikkan visor matahari.
- Dalam keadaan penyimpanan tertentu, kelembapan boleh menyebabkan permukaan luar visor matahari menjadi putih. Jika ini berlaku, ambil kain lembut dan kering seperti kain untuk membersihkan cermin mata hitam dan lap visor matahari untuk mengembalikan kepada keadaan asalnya.
- Jangan tampal pelekat atau pita pada visor matahari QSV-2. Ia boleh menghalang pandangan anda.
- Jika visor matahari tidak dipasang dengan betul, ia mungkin terjatuh tanpa disangka semasa menunggang dan menghalang penglihatan penunggang. Selepas memasang visor matahari QSV-2, naikkan dan rendahkan visor matahari beberapa kali untuk memastikan bahagian visor matahari yang terjojol dipasang dengan ketat dalam pembuka pemegang. Pastikan tiada ruang antara visor matahari dan pemegang.

Pelekat Pantulan Cahaya

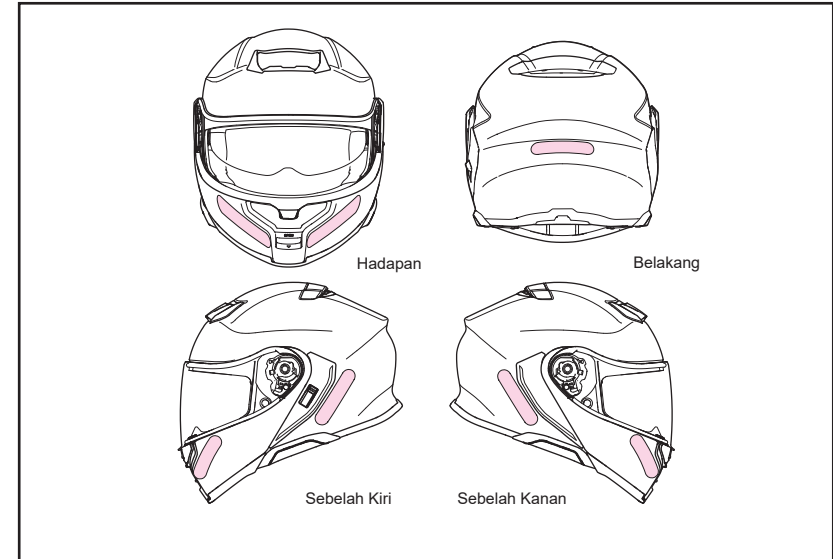

AMARAN

Pelekat pantulan cahaya mungkin diperlukan untuk topi keledar bergantung pada negara atau kawasan. Jika menggunakan topi keledar di negara atau kawasan sedemikian, letakkan pelekat pantulan cahaya pada kedudukan yang ditunjukkan dalam lukisan. Sebelum meletakkan pelekat, bersihkan topi keledar untuk menanggalkan sebarang minyak atau kotoran dari permukaan topi keledar.

Kepingan Antikabus

Sebelum menggunakan kepingan antikabus, baca buku panduan arahan yang didatangkan bersamanya.



- Kegunaan siang hari sahaja. Jangan sekali-kali gunakan kepingan antikabus pada waktu malam atau dalam sebarang keadaan yang kebolehlihatan rendah lain.
- Kepingan antikabus diperbuat daripada bahan yang lebih mudah tercalar berbanding pelindung/visor di bahagian luar. Ia hendaklah dikendalikan dengan penuh berhati-hati.
- Kepingan antikabus boleh menghalang pandangan penunggang dalam kedudukan tunggangan tertentu.
- Tanggalkan lapisan pelindung sebelum menggunakan kepingan antikabus.
- Kepingan antikabus menunjukkan keberkesanan yang tinggi untuk menghentikan kabus dengan menyerap kelembapan. Namun, jika topi keledar digunakan secara berterusan dengan lubang udara bawah dalam kedudukan tertutup dalam suhu rendah, dan keadaan kelembapan yang tinggi, kepingan boleh menjadi tepu dengan wap air yang menyebabkannya berjalur dan kabus muncul. Jika jalur atau kabus muncul, ia boleh menghalang pandangan anda dan boleh menjadi sangat berbahaya! Dalam hal ini, buka ambilan udara bawah dan/atau buka pelindung/visor untuk menyebarkan udara di dalam topi keledar bagi menghilangkan jalur dan kabus dari topi keledar.
- Beli kanta SHOEI DRYLENS 301 atau PINLOCK® EVO DKS301 untuk pelindung/visor CNS-3C untuk penggantian kepingan antikabus.

* PINLOCK® adalah tanda dagang berdaftar PINLOCK SYSTEMS B.V.

Menggantikan Bahagian Dalam

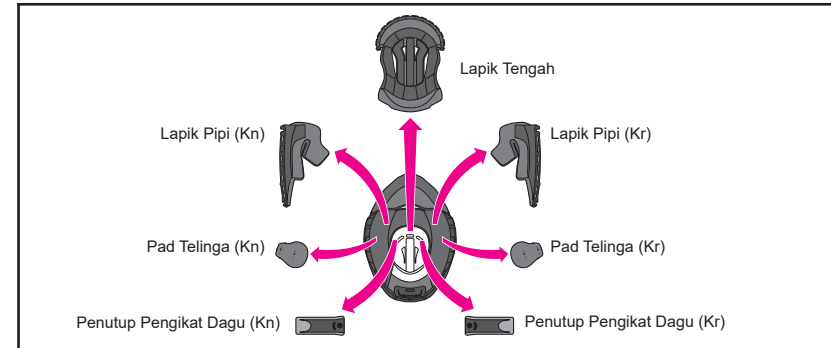

Lapik tengah, lapik pipi kanan dan kiri, penutup pengikat dagu kanan dan kiri, dan pad telinga kanan dan kiri boleh ditanggalkan untuk dicuci. Anda juga boleh melaraskan kesesuaian topi keledar anda dengan menukar kepada lapik pilihan. Lihat senarai dan lukisan bahagian dalam dan pastikan bahagian dipasang atau ditanggalkan. Pastikan anda sentiasa mengetatkan lapik tengah, lapik pipi dan penutup pengikat dagu sebelum menunggang. Jika perlu, guna jadual di bawah untuk menyusun bahagian yang betul untuk melaraskan kesesuaian topi keledar anda.

Saiz lapik (untuk Malaysia)

Saiz Topi Keledar		S	M	L	XL
Lapik Tengah	Pilihan (ketat)	—	—	—	—
	Standard	S5D	M5D	L5D	XL5D
	Pilihan (longgar)	—	—	—	—
Lapik Pipi	Pilihan (ketat)	35	35	35	35
	Standard	31	31	31	31
	Pilihan (longgar)	—	—	—	—

- Lapik pipi yang sama boleh digunakan dengan semua saiz topi keledar. Contohnya, untuk topi keledar bersaiz M, pilih lapik pipi bersaiz 31 jika anda mahu lebih longgar dan saiz 39 untuk lebih ketat (keduaduanya adalah bahagian pilihan).
- Lapik tengah berbeza mengikut saiz model. Pastikan saiz topi keledar anda sebelum membuat pembelian.

Menanggalkan dan Memasang Bahagian Dalam

Guna prosedur berikut untuk menanggalkan atau memasang bahagian dalam. Buka penutup muka sepenuhnya apabila menanggalkan atau memasang bahagian dalam.

Menanggalkan Bahagian Dalam

1. Menanggalkan Lapik Pipi

Tarik pengikat dagu dari belahan pengasing hingar (Lukisan 1). Longgarkan tiga klip untuk menanggalkan lapik pipi dari dasar lapik pipi (Lukisan 2). Tarik takuk plat (a) lapik pipi keluar dari pendakap lapik pipi (A). Selepas ini, tanggalkan plat dari hadapan dan kemudian belakang sambil menarik lapik pipi ke hadapan topi keledar (Lukisan 3). Akhir sekali, tarik takuk plat (b) dari pendakap lapik pipi (B) (Lukisan 4). Jangan tarik dengan kuat. Pastikan anda menarik takuk hadapan (a) keluar terlebih dahulu. Jika anda menarik keluar takuk belakang (b) sebelum menarik keluar takuk (a), plat mungkin boleh rosak.

Hadapan



Belakang

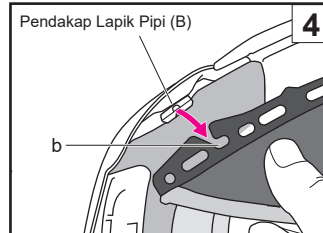
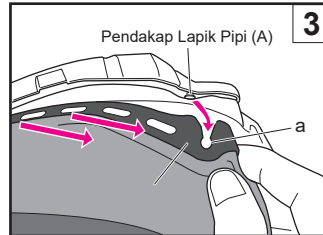
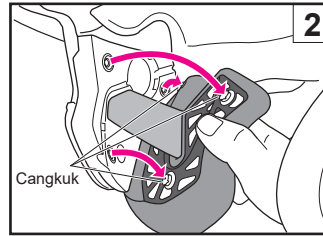
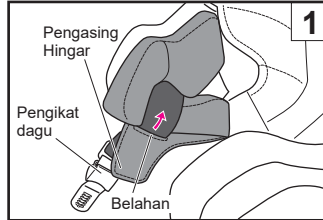
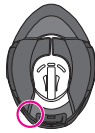
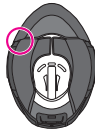

2. Menanggalkan Pad Telinga

Pad telinga direka untuk mengurangkan hingar udara. Longgarkan empat cangkuk pada plat dari dasar lapik pipi, sepertimana yang ditunjukkan di dalam Lukisan 5. Tanggalkan pad telinga. Tanggalkan sebelah yang lain dengan cara yang sama.

3. Menanggalkan Lapik Tengah

Tanggalkan lapik tengah dengan mencabut 2 klip di bahagian belakang topi keledar terlebih dahulu (Lukisan 6), dan tarik bahagian hadapan lapik tengah dari bahagian tengah sepertimana di dalam Lukisan 7.

4. Menanggalkan Penutup Pengikat Daggu

Menanggalkan lapik pipi, kemudian longgarkan klip penutup pengikat daggu. Tanggalkan penutup dari pengikat daggu (Lukisan 8). Tanggalkan penutup pengikat daggu yang lain dengan cara sama.

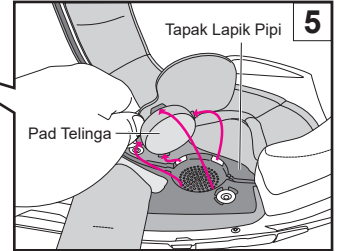

Hadapan



Belakang

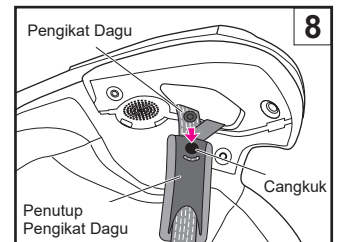
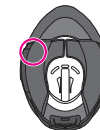
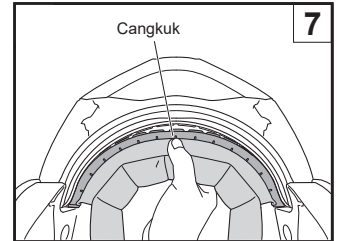
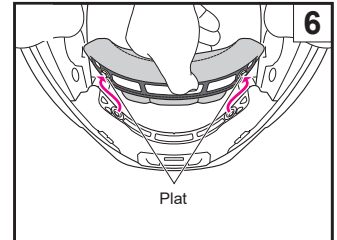

Memasang Bahagian Dalam

1. Memasang Penutup Pengikat Daggu

Penutup pengikat daggu boleh digunakan di kedua-dua belah kiri dan kanan. Semasa merujuk kepada Lukisan 9, lakukan setiap penutup pengikat daggu melalui pengikat daggu dan masukkan klip sehingga ia klik di tempatnya.

2. Memasang Lapik Tenga

Luncurkan dan masukkan plat hadapan ke dalam celah pendakap dari satu sisi (Lukisan 10) ke sisi lain (Lukisan 11). Klipkan kedua-dua klip ke tempat di belakang lapik tengah (Lukisan 12).

3. Memasang Pad Telinga

Pad telinga boleh ditukar ganti untuk sebelah kanan dan kiri. Letakkan bahagian pad telinga (A) antara lapik tengah dan pelapik penyerap impak sepertimana di dalam Lukisan 13. Masukkan 4 cangkuk pada plat dalam takuk dasar pipi. Pasang pad telinga di tempatnya. Pasang pad telinga yang lain dengan cara sama.



Setelah pad telinga dipasang, bunyi dari kenderaan berdekatan akan berkurangan. Sila peka dengan perkara ini ketika menunggang.



Penutup Pengikat Daggu (Kn)



Penutup Pengikat Daggu (Kr)

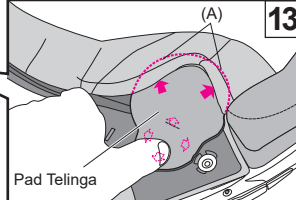
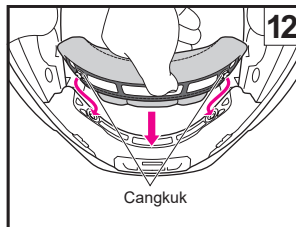
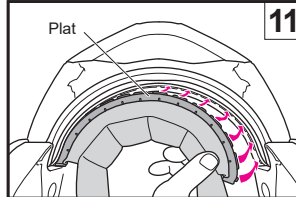
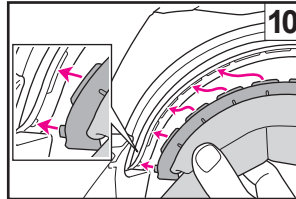
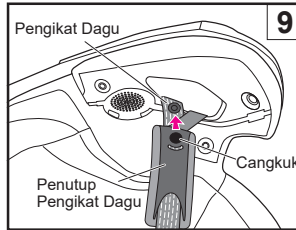
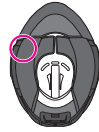

4. Memasang Lapik Pipi

Sebelum memasang lapik pipi, pastikan tiga klip ditempatkan dengan betul seperti yang ditunjukkan dalam Lukisan 14. Ia mungkin tidak bercangbuk jika tidak ditempatkan dengan betul.

Kenal pasti lapik sebelah kanan dan kiri.

Masukkan takuk (b) ke dalam tombol pendakap lapik pipi (B) di bahagian belakang topi keledar (Lukisan 15) dan gelangarkannya ke belakang topi keledar. Kemudian, gerakkan ke hadapan dan masukkan takuk (a) ke dalam tombol pendakap lapik pipi (A) sepertimana di dalam Lukisan 16. Pastikan anda menggelangsarkan plat ke arah belakang topi keledar apabila anda memasukkan bahagian belakang (Lukisan 15), jika tidak, lekuk (a) mungkin tidak muat dengan tombol.

Selepas plat dimasukkan, hulu pengikat daggu melalui bahagian bertubang pada lapik pipi (Lukisan 17). Ketatkan klip dalam urutan 1 hingga 3 dengan menekan kepala klip dengan kuat dari bahagian lapik sehingga ia klik di tempatnya. Tekan penjuror pad seperti yang ditunjukkan di dalam Lukisan 18 dan muatkan plat lapik pipi dengan ketat ke dalam tombol dasar lapik pipi. Akhir sekali, masukkan pengikat daggu ke dalam belahan pengasing hingar sepertimana di dalam Lukisan 19. Pasang lapik pipi yang lain dengan cara sama.

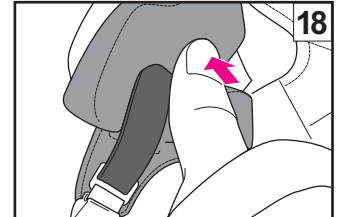
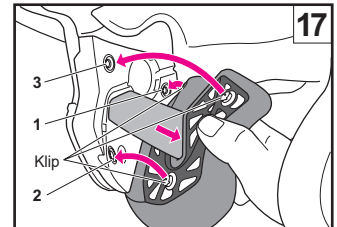
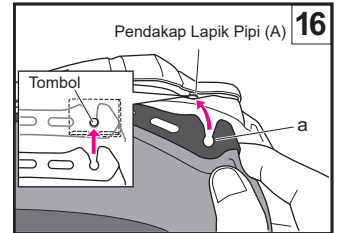
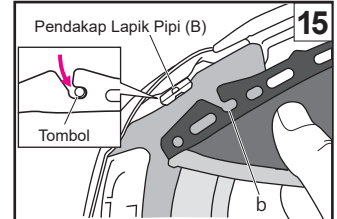
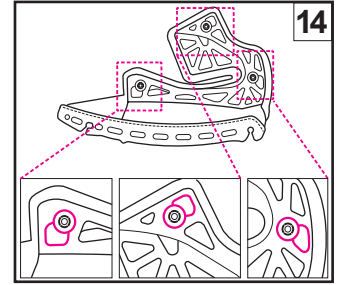

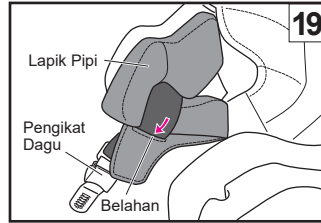

19

Bahasa Melayu

Notis Penting tentang Pengendalian Bahagian Dalam

- Apabila memasang atau menanggalkan cangkuk, anda hendaklah memegangnya berdekatan kawasan yang bercangkuk dan melakukannya dengan berhati-hati. Masukkan cangkuk dengan ketat sehingga anda mendengar bunyi klik.
- Anda boleh membersihkan bahagian dalam dengan membersihkan menggunakan tangan atau menggunakan mesin basuh selepas memasukkannya di dalam net dobi. Lakukannya dengan berhati-hati ketika mencuci. Guna air suam-suam kuku. Perah perlahan-lahan bahagian dengan tuala kering, kemudian, tanggalkan dan jemur di tempat teduh. Untuk mencegah kerosakan pada kawasan plastik bahagian dalam, jangan perah dengan kuat dan jangan lipat atau bengkokkan kawasan plastik. Berhati-hati jika anda menggunakan mesin basuh. Jangan keringkan bahagian dalam dengan pengering pakaian, kerana haba boleh merosakkan bahan. Pelapik penyerap impak (bahagian busa polistirena) hendaklah dibasahkan dengan kain lembut yang dicelup di dalam larutan sabun dan air yang tidak berapa kuat, kemudian lap. Biarkan pelapik penyerap impak kering di tempat teduh. Jangan keringkan pelapik penyerap impak di bawah sinaran matahari atau guna jenis pengering mekanikal, kerana pelapik penyerap impak sangat sensitif terhadap haba. Jika pelapik penyerap impak terdedah kepada haba yang tinggi, hubungi penjual, pengedar atau SHOEI secara terus untuk mendapatkan penilaian keselamatan. Untuk mencegah kerosakan, jangan guna mana-mana bahan pencuci berikut: air panas melebihi 40°C; air garam; sebarang bahan pencuci berasid atau beralkali; benzina, tiner, gasolin, atau pelarut organik lain; pencuci kaca; atau sebarang pencuci yang mengandungi pelarut organik.

Bahasa Melayu

Apabila Memasang Interkom Khusus untuk NEOTECH 3

Apabila Memasang Interkom Khusus untuk NEOTECH 3, anda perlu menanggalkan penutup tapak interkom dari belah kiri dan kanan dan penutup ruang bateri di bahagian belakang topi keledar.

Apabila memasang atau menanggalkan unit utama interkom, sila rujuk buku panduan arahan interkom yang dikhususkan untuk NEOTECH 3 yang anda gunakan.

Menanggalkan Penutup Tapak Interkom

Masukkan alat servis di bawah tab penutup tapak interkom dan tuil tab ke atas untuk menanggalkan penutup.

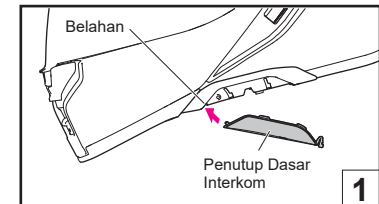
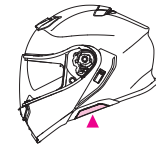
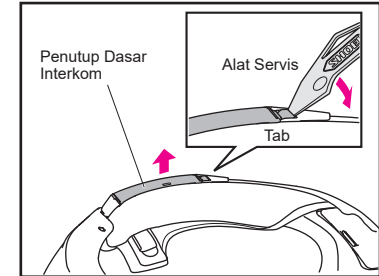

1

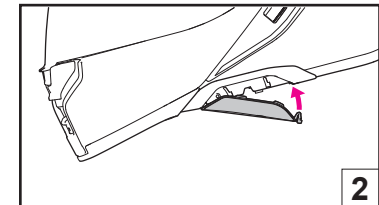

2

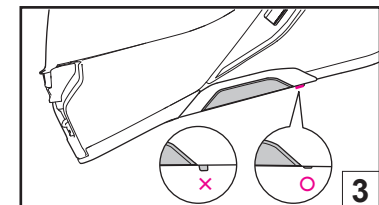

3

Bahasa Melayu

Memasang Penutup Tapak Interkom

1. Masukkan tab di bahagian hadapan penutup tapak interkom ke dalam belahan dalam tapak interkom (Lukisan 1).
2. Masukkan tab di bahagian belakang penutup tapak interkom sehingga ia klik di tempatnya (Lukisan 2).
3. Sahkan penutup tapak interkom telah dipasangkan dengan betul seperti yang ditunjukkan dalam Lukisan 3. Jika tab di bahagian belakang tidak ditetapkan di tempatnya, tekan tab tersebut sepenuhnya.

Bahasa Melayu

Menanggalkan Penutup Ruang Bateri

Untuk menanggalkan penutup ruang bateri, tarik penutup ke arah hadapan sambil menolak tab ruang bateri ke arah anak panah. Selepas menanggalkan penutup ruang bateri, anda akan menemui penapis dalam ruang bateri. Tanggalkan penapis.



Letakkan penutup ruang bateri dan penapis yang ditanggalkan di tempat yang selamat supaya ia tidak hilang.

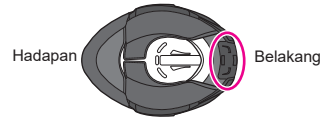
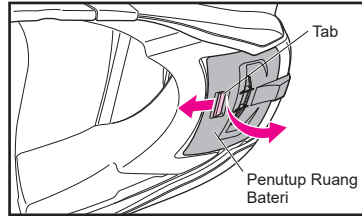

Bahasa Melayu

Memasang Penutup Ruang Bateri

Letakkan penapis di dalam ruang bateri (Lukisan 1). Masukkan tab (4 kedudukan) penutup ruang bateri ke dalam lubang keselamatan pada tepi keledar dan tekan penutup sehingga tab ruang bateri klik pada tempatnya (Lukisan 2).

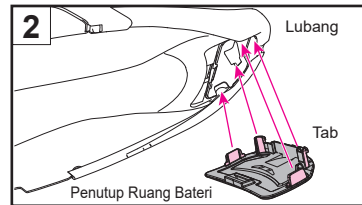
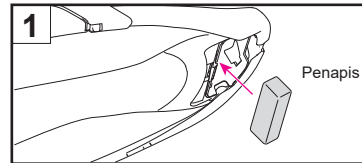

Bahasa Melayu

! AMARAN

- Apabila menggunakan interkom, bunyi dari kenderaan berhampiran boleh terganggu bergantung pada tetapan kelantangan interkom dan peranti yang bersambung. Pastikan anda melaraskan kelantangan sewajarnya agar pendengaran anda tidak terjejas.
- Apabila interkom tidak dipasang, pastikan anda menggunakan topi keledar dengan setiap penutup tapak interkom, penutup ruang bateri, dan penapis dipasang.
- Apabila menggunakan tapak interkom dan ruang bateri, pastikan anda memasang interkom khusus untuk NEOTEC 3. Untuk mendapatkan maklumat tentang interkom yang disyorkan, sila layari laman web rasmi SHOEI (www.shoei.com).
- Baca langkah-langkah keselamatan interkom yang anda gunakan dengan teliti sebelum menggunakannya. Untuk mendapatkan maklumat tentang pengendalian interkom, sila rujuk buku panduan arahan interkom yang anda gunakan.

Langkah Berjaga-jaga Lain

! AMARAN

- Sebelum guna, pastikan cangkuk pelindung/visor dan alat telah dipasang dengan ketat.
- Pastikan anda sentiasa memakai lapik tengah, lapik pipi, penutup pengikat dagu apabila menggunakan topi keledar.
- Apabila membersihkan dan menjaga topi keledar dan pelindung/visor, jangan guna mana-mana bahan pencuci berikut: air panas melebihi 40°C; air garam; sebarang bahan pencuci berasid atau beralkali; benzina, tiner, gasolin, atau pelarut organik lain; pencuci kaca; atau sebarang pencuci yang mengandungi pelarut organik. Jika mana-mana pencuci ini digunakan, sifat semula jadi bahan kimia pada topi keledar mungkin berubah dan keselamatan mungkin terhalang.
- Jika serangga terperangkap pada topi keledar semasa tunggangan dan tertinggal di situ, permukaan topi keledar mungkin terhalak. Ia hendaklah dibuang dengan segera.
- Pastikan anda menggunakan bahagian SHOEI yang asli apabila menggantikan pelindung/visor, visor matahari atau bahagian dalam.

Senarai Bahagian

Ini adalah bahagian pilihan yang boleh didapati untuk pembaikan dan penggantian. Untuk menggantikan bahagian, baca buku panduan arah yang didatangi bersama bahagian.

- Pelindung/Visor CNS-3C
- Visor Matahari QSV-2
- Kepingan Antikabus
- Pelindung Daggu
- Pelindung Pernafasan
- Ambilan Udara Atas
- Saluran Keluar Udara di Bahagian Atas
- Lapik Tengah
- Lapik Pipi (set kiri dan kanan)
- Penutup Pengikat Daggu (set kiri dan kanan)
- Pad Telinga (set kiri dan kanan)
- Penutup Tapak Interkom (set kiri dan kanan)
- Penutup Bekas Bateri (penapis disertakan)

Bahagian Pilihan NEOTEC 3

Lapik untuk Pelarasan Pemasangan (Pilihan)

Apabila menunggang untuk tempoh yang lama, anda mungkin merasakan sedikit sesak di bahagian depan, belakang, kiri atau kanan topi keledar anda. Dalam hal ini, anda boleh menukarkan kesesuaian dengan memasukkan lapik pelarasan pilihan ke bahagian atas pelapik tengah.

Masukkan lapik pelarasan melalui bukaan di bahagian atas seperti yang ditunjukkan dalam lukisan.

Nota 1. Selepas memasukkan pelapik, periksa sama ada lapik dipasang dengan betul ke dalam empat sudut.

Nota 2. Ini ialah saiz lapik biasa untuk pelarasan pemasangan.

