



- * 製品についてのお問い合わせは、お近くのSHOEI正規販売店か下記Webサイトをご覧ください、お問い合わせください。
- * For further information, please consult your local SHOEI distributor or dealer.
- * สำหรับข้อมูลเพิ่มเติม โปรดสอบถามตัวแทนจำหน่ายหรือผู้จัดจำหน่าย SHOEI ใกล้บ้านคุณ
- * 자세한 정보에 대한 문의사항은 가까운 SHOEI 판매점에 문의해 주십시오.
- * Untuk maklumat lanjut, sila rujuk wakil atau pengedar SHOEI tempatan anda.

shoei.com/worldwide/sales.html



株式会社 SHOEI

本社・国内営業部

〒110-0016 東京都台東区台東1-31-7

Tel: 03-5688-5180 Fax: 03-3837-8245

SHOEI CO., LTD.

HEAD OFFICE

1-31-7 Taïto, Taïto-ku, Tokyo 110-0016, JAPAN

Tel: +81 3 5688 5170 Fax: +81 3 3837 8245

www.shoei.com

取扱説明書

このたびはSHOEIヘルメットをお買い上げいただき、誠にありがとうございます。本製品の機能および注意事項を十分にご理解いただき、より安全に快適なモーターサイクルライフを送っていただくために、ご使用まえに本取扱説明書をよく読んで記載されている内容を十分に理解してください。本取扱説明書は、読み終わったあと、いつでも取り出せる場所に保管してください。本取扱説明書を紛失したときは、弊社までお問い合わせください。この取扱説明書の内容は、予告なしに変更する場合があります。

この取扱説明書に使われているイラストは、実際の製品とは異なる場合があります。この取扱説明書の著作権は、株式会社SHOEIにあります。無断転載、複製は固くお断りします。

Instructions for use

Thank you for purchasing this SHOEI helmet. Please read this manual carefully before use and keep it for future reference. This manual contains valuable information to help you understand the functions of the product and the instructions for use in order for you to enjoy a safety and comfortable motorcycle life. Your SHOEI dealer can provide a replacement if it is lost. The contents of this manual are subject to change without notice. The illustrations in this manual may differ from the actual product. The copyrights for this manual belong to SHOEI CO., LTD. Reproduction or copying of this manual without written permission is strictly prohibited.

The contents of this manual are subject to change without notice. The illustrations in this manual may differ from the actual product. The copyrights for this manual belong to SHOEI CO., LTD. Reproduction or copying of this manual without written permission is strictly prohibited.

คำแนะนำการใช้งาน

ขอบคุณที่ไว้วางใจหมวกกันน็อก SHOEI อ่านคู่มือฉบับนี้อย่างละเอียดก่อนการใช้งานและเก็บไว้เพื่อใช้อ้างอิงในอนาคต คู่มือฉบับนี้มีข้อมูลที่เป็นประโยชน์ซึ่งช่วยให้คุณสามารถเข้าถึงฟังก์ชันต่างๆ ของผลิตภัณฑ์ รวมถึงคำแนะนำในการใช้งาน เพื่อให้คุณได้รับความปลอดภัยและความสบายในการขับขี่รถจักรยานยนต์ ตั้งแต่เห็นเจ้าหน้าที่หรือผู้จัดจำหน่าย SHOEI ของคุณ สามารถจัดหาเครื่องมือในกรณีฉุกเฉินให้คุณช่วยเหลือหาของคู่มือฉบับนี้อาจมีการเปลี่ยนแปลงได้โดยไม่ต้องแจ้งให้ทราบ ภาพประกอบในคู่มือฉบับนี้อาจแตกต่างไปจากผลิตภัณฑ์จริง ลิขสิทธิ์สำหรับคู่มือฉบับนี้เป็นของ SHOEI CO., LTD. ห้ามทำซ้ำหรือทำสำเนาคู่มือฉบับนี้โดยไม่ได้รับอนุญาตเป็นลายลักษณ์อักษรอย่างเด็ดขาด

취급설명서

SHOEI 헬멧을 구매해 주셔서 대단히 감사합니다. 본 제품의 기능 및 주의사항을 충분히 이해 한 후 더욱 안전하고 쾌적한 모터 사이클 주행을 위해 사용하시기 전에 본 취급설명서를 잘 읽고 기재된 내용을 충분히 이해해 주십시오. 본 취급설명서를 다 읽은 후에는 언제든지 꺼내 볼 수 있는 장소에 보관해 주십시오. 본 취급설명서를 분실했을 때에는 당사로 문의해 주십시오. 이 취급설명서의 내용은 예고 없이 변경될 수 있습니다. 이 취급설명서에 사용된 일러스트는 실제 제품과 다를 수 있습니다. 이 취급설명서의 저작권은 주식회사 SHOEI에 있습니다. 무단 전재, 복제를 엄격히 금지합니다.

Arahan penggunaan

Terima kasih kerana membeli topi keledar SHOEI ini. Baca buku panduan ini dengan teliti sebelum penggunaan dan simpan buku panduan ini untuk rujukan masa depan. Buku panduan ini mengandungi maklumat penting bagi membantu anda memahami fungsi produk dan arahan penggunaan agar anda dapat menikmati kehidupan bermotosikal yang selamat dan selesa. Wakil atau pengedar SHOEI anda boleh menggantikan buku panduan anda jika buku ini hilang. Kandungan dalam buku panduan ini adalah tertakluk kepada perubahan tanpa notis. Ilustrasi dalam buku panduan ini mungkin berbeza daripada produk sebenar. Hak cipta untuk manual ini milik SHOEI CO., LTD. Pengeluaran semula atau penyalinan buku panduan ini tanpa kebenaran adalah dilarang sama sekali.



日本語..... P2 - 21

English P2 - 21

ไทย..... P22 - 41

Bahasa Melayu..... P22 - 41

한국어..... P42 - 58

日本語	English	
最初にお読みください	Read This First	3
梱包物の確認	Confirm the Packed Items	4
各部の名称	Parts Description	5
プレスガード	Breath Guard	6
シリコンオイルの使用法	Applying Silicone Oil	6
チンカーテン	Chin Curtain	7
CWR-F2 シールド	CWR-F2 Shield / Visor	8 - 9
シールド調整レバー	Shield/visor adjustment lever	10
シールドの 取り扱いに関するご注意	Important Notice about Handling the CWR-F2 Shield / Visor	11 · 12
防曇シート	PINLOCK® EVO lens	13
内装の交換について	Replacing Interior Parts	14
内装の取り外し方	Removing Interior Parts	15 - 16
イヤークッション	Ear Pads	16
内装の取り付け方	Installing Interior Parts	17 - 18
内装の取り扱いに関するご注意	Important Notice about Handling Interior Parts	19
E.Q.R.S. (エマージェンシークイックリリースシステム)	E.Q.R.S. (Emergency Quick Release System)	20
ご注意	WARNING	21
パーツリスト	Parts List	21

最初にお読みください

この商品はオートバイ用のヘルメットです。

これ以外の目的に使用しないでください。他の目的でこのヘルメットを使用すると、事故の際、十分な保護が得られないことがあります。

ヘルメットは、すべての予測可能な高速および低速の衝撃から着用者を保護することはできません。

頭部の保護能力を最大まで引き出すために、ヘルメットを頭部に適切にフィットさせ、あごひもを顎の下でしっかりと締め付けてください。また、ヘルメットを頭に固定したときに、十分な周辺視界が確保できなければいけません。ヘルメットが大きすぎると、走行時にヘルメットがずれることがあり、これが原因で、ヘルメットが事故で外れたり、視界を妨げたりする可能性があり、けがや死亡の原因となります。ヘルメットを正しく着用する方法については、「安全マニュアル」を参照してください。

マニュアルの内容は予告なしに変更されることがあります。マニュアルの図は、実際の製品と、異なる場合があります。マニュアルの著作権は株式会社SHOEIに帰属します。本書を無断で複製または複製することは、固く禁じられています。

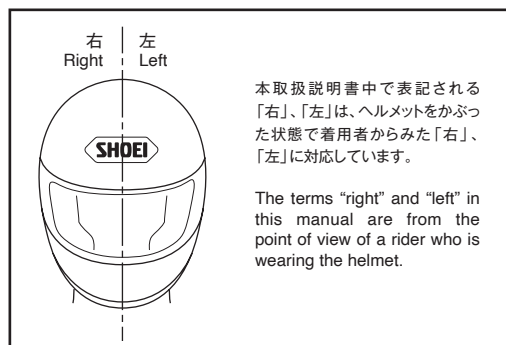

Read This First

This product is a motorcycle helmet.

Do not use it for any purposes other than riding a motorcycle. If you use the helmet for any other purpose, it may not provide sufficient protection in case of an accident.

No helmet can protect the wearer against all foreseeable high speed and low speed impacts.

For maximum head protection, the helmet must fit properly and the retention system must be securely fastened under the chin. The helmet should allow sufficient peripheral vision when secure on your head. If your helmet is too large, it may slip or move on your head while riding. This could cause your helmet to come off in an accident or obstruct your vision while riding resulting in personal injury or death. To learn to properly wear and secure your helmet, see the booklet "Safety Instructions" that is packed with your helmet.

The contents of this manual are subject to change without notice. The illustrations in this manual may differ from the actual product. The copyrights for this manual belong to SHOEI CO., LTD. Reproduction or copying of this manual without written permission is strictly prohibited.

梱包物の確認

本製品を開梱したあと、パーツや付属品がすべて揃っていることを確認してください。

1. ヘルメット
2. 防曇シート
3. プレスガード
4. チンカーテン
5. ヘルメットバッグ
6. 取扱説明書
7. 安全マニュアル
8. 防曇シート用ピン
9. シリコンオイル
10. SHOEI ロゴステッカー

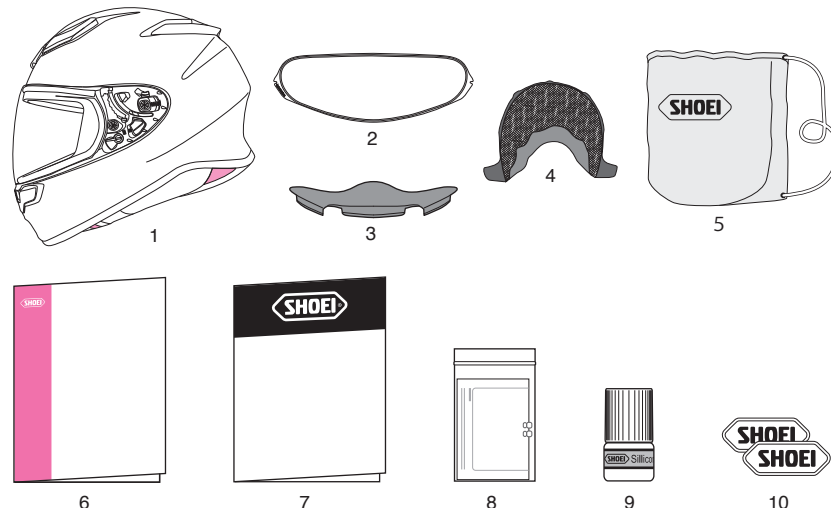

⚠ 梱包物（箱や緩衝材）は、修理時の送付などのためにできるだけ保存されることをお勧めしますが、廃棄される場合は、法令に従い正しく処理してください。

Confirm the Packed Items

After opening the product box, please confirm that all parts and accessories are included.

1. Helmet
2. PINLOCK® EVO lens
3. Breath Guard
4. Chin Curtain
5. Helmet Bag
6. Instruction Manual
7. Safety Instructions
8. Anti-fog sheet pin
9. Silicone Oil
10. SHOEI logo stickers (2)

⚠ We recommend that you save the box and its cushioning material in case you need to ship the product or its parts for repair. If you dispose of these materials, please follow the proper laws and regulations.

各部の名称

1. ロアエアインテーク
2. シールドロックボタン
3. CWR-F2シールド
4. フロントエアインテーク
5. アッパーエアインテーク
6. シェル
7. シールド調整レバー
8. 衝撃吸収ライナー
9. トップエアアウトレット
10. チンストラップ(あごひも)

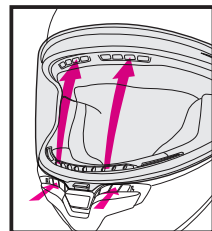
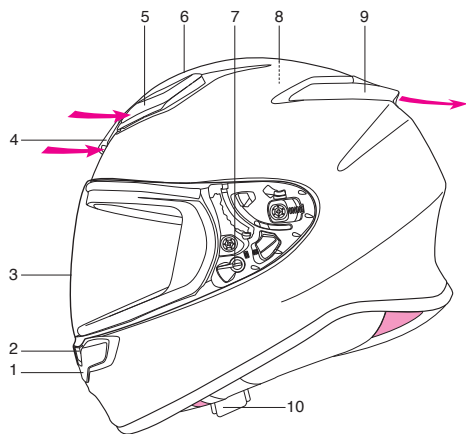
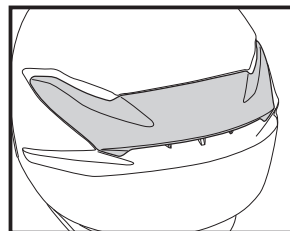
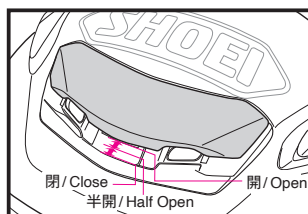
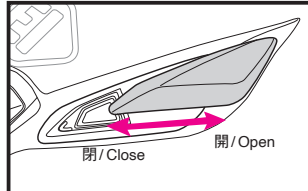
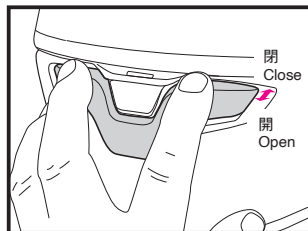
デフロスター/
Defogger Ventilation Systemトップエアアウトレット/
Top Air Outletフロントエアインテーク/
Front Air Intakeアッパーエアインテーク/
Upper Air Intakeロアエアインテーク/
Lower Air Intake

Parts Description

1. Lower Air Intake
2. Shield/visor locking button
3. CWR-F2 Shield / Visor
4. Front Air Intake
5. Upper Air Intake
6. Shell
7. Shield/Visor adjustment lever
8. Impact Absorbing Liner
9. Top Air Outlet
10. Chinstrap

⚠ Opening the vents on the helmet can cause an increase in noise levels.

ブレスガード

ブレスガードは呼吸によるシールドの曇りを軽減します。ブレスガードを装着する際は、下記の方法で取り付けます。

ブレスガードの取り付け方

図のように、ブレスガードを上から押し込んで取り付けます。取り付け後、ブレスガードがしっかりと固定されているか確認してください。

ブレスガードの取り外し方

ブレスガードの根元を持って引き抜きます。

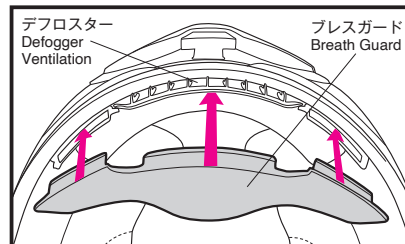

⚠ ヘルメットを持ち運ぶときなどに、ブレスガードを持たないでください。パーツが外れ、ヘルメットが落下して破損する可能性があります。

Breath Guard

The breath guard reduces fogging of the shield/visor caused by breathing.

To install the breath guard, use the following procedure.

■ Installing the Breath Guard

Insert the breath guard in the space as shown in the drawing. After installing the breath guard, confirm that it is firmly fixed.

■ Removing the Breath Guard

Pull out the breath guard from the space while holding the foundation of it.

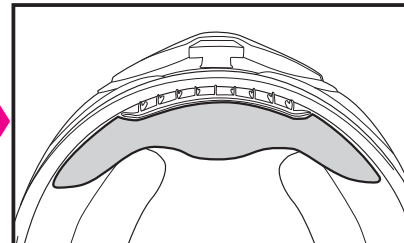

⚠ Do not carry or hold the helmet by the breath guard. The breath guard may come off, causing the helmet to drop.

シリコンオイルの使用法

シールドと窓ゴムの密着性を保つため、点線で示した位置に、付属のシリコンオイルを少量塗布してください。シリコンオイルは、ごみやほこりをふき取ってから塗布してください。シリコンオイルがシールドに付着すると、視界の妨げとなる恐れがあるので、余分なシリコンオイルは必ずふき取ってください。常に快適にご使用いただくため、定期的なメンテナンスをお勧めします。

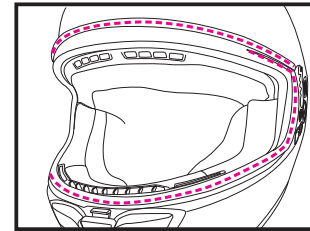

Applying Silicone Oil

For better sealing of the shield/visor, apply the enclosed silicone oil on the window beading. First, remove any dirt or dust, then apply a small amount of oil to the designated part as per drawing. Wipe away any excess oil. If silicone oil stains the shield/visor, it may obstruct your view. Check for adequate lubrication regularly.

⚠ ベンチレーションを開くと、周りの音が大きく聞こえたり、乗車姿勢によっては風切り音が発生したりする場合があります。

チンカーテン

チンカーテンは、ヘルメットのおご周りの巻き込みおよび風切り音の進入を低減します。チンカーテンは脱着可能です。取り付け、取り外しは下記の方法で行います。

■チンカーテンの取り付け方

チンカーテンは、チークパッドを装着してから取り付けます。まず、チンカーテンの中央部分のプレート（A）の三角の印と、シェルのおご部分の中央を合わせ、シェルと衝撃吸収ライナーの隙間にプレートを差し込みます。次に両端のプレートも差し込みます。

■チンカーテンの取り外し方

最初にチンカーテンの中央部分のプレートを、シェルと衝撃吸収ライナーの隙間から引き抜きます。チンカーテンを強すぎる力で無理に引っ張ったり、ねじったりすると、プレートを破損する恐れがありますのでご注意ください。

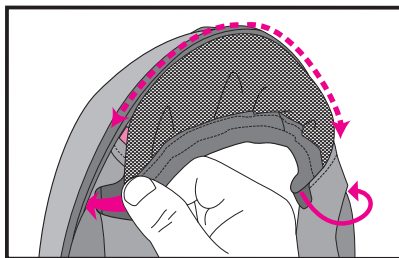
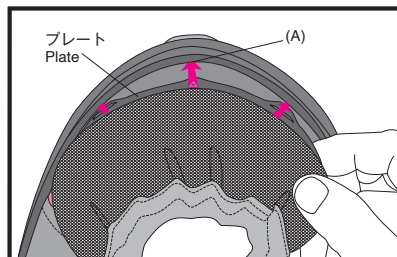

⚠ 警告

1. チンカーテンを装着すると、周りの車やバイクの音が通常より小さく聞こえるので、運転時は特に注意してください。
2. ヘルメットを持ち運ぶときなどに、チンカーテンを持たないでください。パーツが外れ、ヘルメットが落下して破損する恐れがあります。

Chin Curtain

The chin curtain reduces the influx of air turbulence and wind noise into the helmet's chin area. The chin curtain can be removed by using the following procedure.

■Installing the Chin Curtain

To fix the chin curtain, adjust a center of plate to a center of helmet's front end and insert it in a gap (A) between shell and liner, and then, insert plates of both sides.

■Removing the Chin Curtain

From the cheek pad brackets, pull out the notches found near both ends of the plate. Do not twist or pull it hard, otherwise the plate notch may be damaged.

⚠ WARNING

1. With the chin curtain installed, the sound from nearby vehicles will be reduced. Please be aware of this while riding.
2. Do not carry or hold the helmet by the chin curtain. The chin curtain may come off, and the helmet may drop.

CWR-F2 シールド

⚠ シールドは保護フィルムを外してから、使用してください。
CWR-F2シールドを完全に下ろすとロックが掛かります。走行時は、このポジションにすることを推奨します。（図A）

図Bのようにシールドロックを解除し、シールドを少し開けた状態で低速走行することで、ヘルメット内を換気することができます。

⚠ 警告

図Bのようにシールドを少し開けた状態で高速走行した場合、シールドが不意に開く恐れがあり危険です。高速走行時には使用しないでください。

■シールドの開け方

シールドロックボタンを押してロックを解除し、シールドを開けて下さい。（図A）

■シールドの取り外し方

1. シールドを全開の状態にします（図1）。
2. トリガーを下に引きながら、シールドをヘルメット前方へ引っ張り、手前に持ち上げフック（A）（B）を外します（図2）。フック（C）をフックレールから矢印方向に外して取ります（図3）。
3. 反対側も同じ要領で取り外します。

CWR-F2 Shield / Visor

⚠ Before using the shield/visor for the first time after purchase, remove the protective film from the shield /visor.

If you pull the CWR-F2 shield/visor completely down, it will be locked. It is recommended that the shield/visor remains in this position while riding your motorcycle. (Drawing A)

The fog can be removed by opening the shield/visor slightly as in Drawing B and riding a motorcycle at low speed to circulate air within the helmet.

⚠ WARNING

Do not ride a motorcycle at high speed with the shield/visor opened slightly. The shield/visor can be fully opened unexpectedly and can be very dangerous.

■Opening the Shield/Visor

Press the shield/visor locking button to unlock the shield/visor, and then, open the shield/visor. (Drawing A)

■Removing the CWR-F2 Shield/Visor

1. Open a shield/visor to fully opened position as per Drawing 1.
2. While pulling the trigger down, pull the shield/visor toward the front of the helmet and hold up the shield/visor toward you to detach hooks (A) and (B) (Drawing 2).
3. Do in the same manner for the other side.

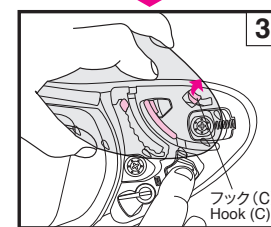
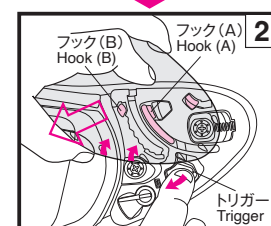
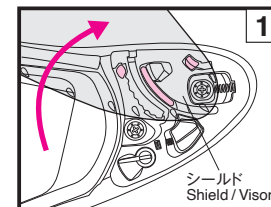
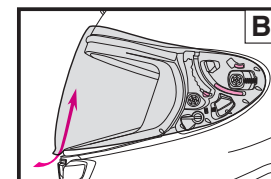
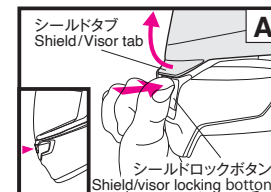

■シールドの取り付け方

1. シールドを全開状態の位置に合わせ、フック(C)をフックレールに差し込みます(図4)。
2. シールドをヘルメット前方へ引っ張りながら、矢印付近を上からカチッとロックされるまで押し(図5)、フック(A)(B)をフックレールにしっかりとはめ込みます(図6)。
3. 反対側も同じ要領で取り付けます。
4. 最後に、シールド開閉を数回繰り返して、フックがシールドベースに確実にハマっているか確認してください。

⚠ 警告

フックやギアがシールドベースにはまっていなくて、走行中にシールドが外れ、思わぬ事故を引き起こす可能性があります。取り付け後は、シールドの開閉操作を数回繰り返して、フックやギアが確実にハマっているか確認してください。また、シールドを完全に下ろした状態で、シールドノブがフックに掛かるか確認してください。

English

■ Installing the CWR-F2 Shield / Visor

1. Adjust a shield / visor to fully opened position and insert shield / visor hook (C) as per Drawing 4.
2. While pulling the shield/visor toward the front of the helmet, press an arrowed area of a shield/visor indicated in Drawing 5 until it clicks. Then, insert hooks (A) and (B) securely into positions indicated in Drawing 6.
3. Do in the same manner for the other side.
4. Open and close a shield / visor a few times and make sure that all the hooks are fixed securely.

⚠ WARNING

If the hook and gear are not securely fastened in the shield/visor base, the shield/visor may come loose while riding and an accident may unexpectedly occur. After installing the CWR-F2 shield/visor, open and close the shield/visor a few times to confirm that the hook and gear fit securely. With the shield/visor completely closed, confirm that the shield/visor locking knob engages with the shield/visor hook.

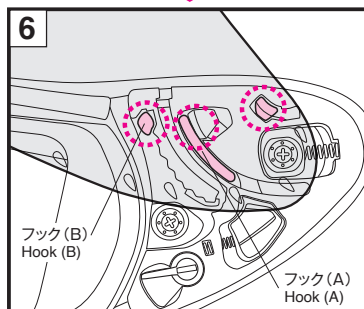
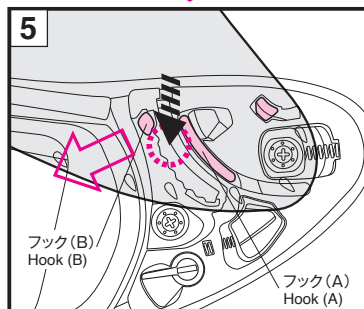
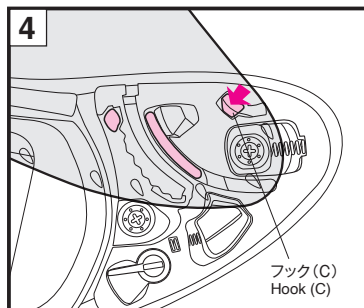

シールド調整レバー

ご使用の過程で、シールドを閉じてもシールドと窓ゴムの間に隙間ができた場合は、図のようにシールドベースの調整レバーを下げることでシールドと窓ゴムとの間隔を詰めることができます。レバーは左右にあり、それぞれに調整が出来ます。

*調整レバーは、デフォルトでは、下図のように標準位置に設定されています。レバーを下げて調整位置に設定することで、シールドが後ろに動きません。

*調整がきつすぎた状態のままにすると、窓ゴムが劣化することがあります。シールドの隙間を見ながら調整してください。

*レバーで調整しきれない場合は、スクリューを緩めシールドベースを動かして調整してください。

Shield/visor adjustment lever

During usage, if a gap occurs between the shield/visor and the window beading even when the shield/visor is closed, lower the adjustment levers of the shield/visor base as shown in the drawing, and you can reduce the gap between them. There are levers on the left and right and they can each be used for adjustment.

*By default, the adjustment levers face upward. Moving the adjustment levers so they face downward shifts the shield/visor backward.

*If a shield/visor is adjusted too tight, a window beading may be deteriorated. Make adjustment watching a condition of a gap carefully.

*In case, the gap even remains by using the shield/visor adjustment lever, loosen the screws to adjust the position of the shield/visor base.

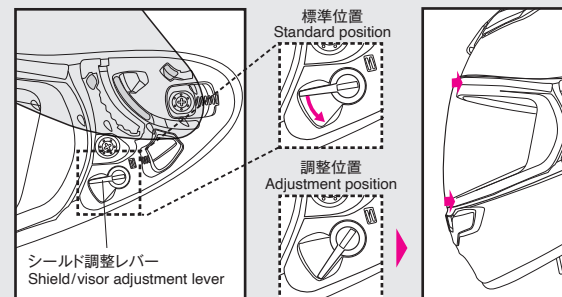

シールドの取り扱いに関するご注意

1. シールドの汚れや傷は走行中の視界の妨げとなり、大変危険です。シールドが汚れたり傷が付いたりしたら、直ちに使用を中止し、取り外して洗浄するか、交換してください。
2. シールドは、水で薄めた中性洗剤で洗い、真水でよくすすいでから柔らかい布でふき取り、乾かしてください。40℃を超える湯・塩水・酸性またはアルカリ性の洗剤・ベンジン・シンナー・ガソリン・その他の有機溶剤・ガラスクリーナー等、有機溶剤を含むクリーナー類は使用しないでください。これらが付着すると、シールドが変質し、安全性に支障をきたす可能性があります。
3. シールドが曇った状態で走行しないでください。視界が妨げられ大変危険です。シールドが曇った場合、ロアエアインテークを開けたり、シールドを開けたりしてヘルメット内をよく換気し、シールドの曇りを取り除いてください。また、防曇シートの使用も、シールドの曇り防止に効果的です。
4. 防曇シートをご使用になる場合は、必ず純正品をご使用ください。取り扱い方法については、防曇シートに同梱されている取扱説明書をご覧ください。
5. シールドは、保護フィルムをはがして使用してください。
6. シールドベースをクリーニングしたり、あるいはシールドベースを交換した場合、シールドを閉めてシールドと窓ゴムの密着を確認してください。隙間がある場合、風の巻き込みや風切り音の原因となるため、シールドが窓ゴムに密着するようにシールドベースの位置を調整してください。
7. スクリューの締め付けなどを行う際は、ビットサイズ「No.2」のプラスドライバーを垂直に当て、ていねいに回してください。サイズの合わないドライバーや電動ドライバーを使用したり、スクリューをななめに締め付けたりすると、ネジ頭を破損する場合がありますので、十分注意して回してください。
 スクリューを交換する場合は、必ず純正部品（アルミニウム製）をご使用ください。スクリューを強く締めすぎると、スクリューが破損する場合がありますのでご注意ください。（推奨締め付けトルク：0.8N・m/約8kgf・cm）
8. シールドにステッカーや粘着テープを貼らないでください。

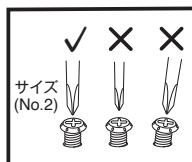

Important Notice about Handling the CWR-F2 Shield / Visor

1. Dirt and scratches on the shield/visor may obstruct your view while riding and can be very dangerous! If the CWR-F2 shield/visor gets dirty or scratched, stop using it immediately. Remove the shield/visor and clean or replace it.
2. The CWR-F2 shield/visor should be cleaned with a solution of mild, neutral soap and water. Rinse well with pure water then wipe dry with a soft cloth. **Do not use any of the following cleaning materials: hot water over 40°C; salt water; any acidic or alkali detergent; benzene, thinner, gasoline, or other organic solvents; glass cleaner; or any cleaner containing organic solvents.** If any of these cleaners are used, the shield's/visor's chemical nature may be altered and safety may be hindered.
3. Do not ride with a shield/visor that is fogged. This may obstruct your view and can be very dangerous. If the CWR-F2 shield/visor is fogged, open the lower air intake to circulate air within the helmet and remove the fog from the shield/visor. Use of the PINLOCK® EVO lens is also effective in stopping fog.
4. Always use SHOEI's genuine PINLOCK® EVO lens for CWR-F2. For fitting PINLOCK® EVO lens, please read instructions enclosed in it.
5. Remove the protective film before using the shield/visor for the first time.
6. After cleaning or replacing the base plates, close the shield/visor and make sure that it touches the window beading in all around. If there is a gap between the shield/visor and the window beading, adjust a position of the base plate and eliminate the gap, because it may cause roll-in of wind or noise.
7. For tightening screws, apply No.2 size Phillips head screwdriver vertically and rotate it carefully. If improper sized screwdriver or electric screwdriver is used, a screw head may be broken. Use a genuine screw made of aluminum for replacement. If a screw is tightened too much, it may be broken. (Recommended torque: 0.8 N·m or about 8 kgf·cm)
8. Do not place stickers or adhesive tape on the shield/visor.

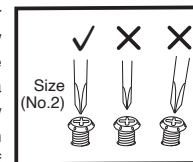

防曇シート

防曇シートをご使用の場合は、ご使用前に必ず防曇シートに同梱されている取扱説明書をご覧ください。

1. クリア以外のシールドに防曇シートを装着した状態で、夜間走行はしないでください。
2. 防曇シートは、シールドよりも傷つきやすい材質でできているので、取り扱いには十分注意してください。
3. 防曇シートを使用すると、乗車姿勢によっては視界が妨げられる可能性があります。
4. 防曇シートは、保護フィルムをはがして使用してください。
5. 防曇シートは、シート自体が湿気を吸収することにより高い曇り止め効果を発揮します。しかし、低温多湿などの曇りやすい条件下でヘルメット内が密閉された状態が続くと、水蒸気でシートが飽和状態となり、にじみや曇りが発生することがあります。にじみや曇りが発生すると、視界が妨げられ大変危険ですので、ロアエアインテークを開けたり、シールドを開けたりしてヘルメット内をよく換気し、にじみや曇りを取り除いてください。
6. CWR-F2の防曇シートを交換される場合は、SHOEI純正品のSHOEI DRYLENS 304またはPINLOCK® EVO lens DKS304をご購入ください。

*PINLOCK®は、PINLOCK SYSTEMS B.V.の登録商標です。

PINLOCK® EVO lens

Before using the PINLOCK® EVO lens, read the instruction manual included in the package.

1. Daytime use only. Never use PINLOCK® EVO lens at night. If the PINLOCK® EVO lens is used with a clear shield/visor, its light transmission ratio will be approximately 80%. This value does not meet the light transmission standards in the U.S. (VESC-8, 85%), or Europe (ECE R22, 80%), so this accessory is for „daytime use only“ in these jurisdictions.
2. The PINLOCK® EVO lens is made of a material that is easier to scratch than the outer shield/visor. It should be treated with great care.
3. The PINLOCK® EVO lens may obstruct the rider's view in some riding positions.
4. Remove the protective film before using the PINLOCK® EVO lens.
5. The PINLOCK® EVO lens demonstrates high effectiveness in stopping fog by absorbing moisture. However, if the helmet is used continuously with the lower vent in the closed position in low-temperature, high-humidity conditions, the lens can become saturated with water vapor causing streaks and fog to appear. If streaks or fog appears, it may obstruct your view and be very dangerous! In this case, open the lower air intake and/or open the shield/visor to circulate air within the helmet to remove the streaks and fog from the helmet.
6. Purchase SHOEI genuine PINLOCK® EVO lens DKS304 for replacement.

*PINLOCK® is a registered trademark of PINLOCK SYSTEMS B.V.

内装の交換について

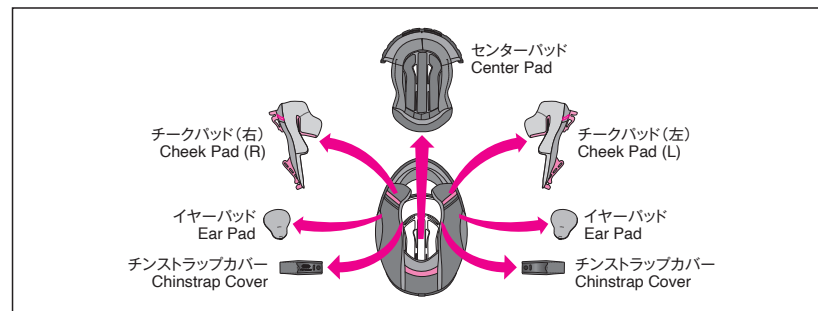

当製品はセンターパッド、チークパッド(左右)、チンストラップカバー(左右)、イヤerpッドを取り外して洗うことができます。また、オプションパッドと交換することで、かぶり心地を調整することができます。内装の名称と図を参照して、着脱を確実に行ってください。センターパッド、チークパッド、チンストラップカバーは、必ずすべて装着してご使用ください。内装を交換する場合は、下記表を参照のうえ、正しいサイズのものをお求めください。

Replacing Interior Parts

Center pad, right and left cheek pads, right and left chinstrap covers, and right and left ear pads can be removed for washing. You can also adjust the fit of your helmet by switching to the optional pads. Look at the list and drawing of interior parts and check whether the parts are installed or removed. Be sure to always fix the center pad, cheek pads, and chinstrap covers prior to riding. If necessary, use the following table to order the proper interior parts to adjust the fit of your helmet.

■製品サイズ ■Helmet Size

Z-8 (日本、シンガポール、台湾、香港、インドネシア、フィリピン向け)

Z-8 (For Japan / Singapore / Taiwan / Hong Kong / Indonesia / the Philippines)

		XS	S	M	L	XL	XXL	XXXL	XXXXL
センターパッド Center Pad	オプション(きつめ) / Optional (Firm fit)	—	S13	M13	L13	XL13	XL9	XXXL13	XXXXL9
	標準 / Standard	S13	S9	M9	L9	XL9	XL5	XXXL9	XXXXL5
	オプション(緩め) / Optional (Loose fit)	S9	S5	M5	L5	XL5	—	XXXL5	—
チークパッド Cheek Pads	オプション(きつめ) / Optional (Firm fit)	—	39			35	39	35	—
	標準 / Standard	39	35			31	35	31	—
	オプション(緩め) / Optional (Loose fit)	35	31			—	31	—	—

NXR2 (For Thailand / Malaysia)

		XS	S	M	L	XL	XXL
Center Pad	Optional (Firm fit)	—	—	—	—	—	—
	Standard	S9D	S5D	M5D	L5D	XL5D	—
	Optional (Loose fit)	S5D	—	—	—	—	—
Cheek Pads	Optional (Firm fit)	39	35	35	35	35	—
	Standard	35	31	31	31	31	—
	Optional (Loose fit)	31	—	—	—	—	—

- ・チークパッドは全サイズ共用パーツです。
- ・センターパッドは各製品サイズで異なります。ご購入の際、お手持ちのヘルメットのサイズを確認してください。

- ・The same cheek pads can be used with all helmet sizes.
- ・Center pads varies by helmet size. Confirm the size of your helmet prior to making a purchase.

内装の取り外し方

1. チークパッドの取り外し

チンカーテンを装着している場合は、まずチンカーテンを取り外します。

チークパッドベースから引き剥がすようにフックを3か所外し(図1)、前部チークパッドブラケット(A)からプレートの溝(a)を引き抜きます(図2)。次に後部チークパッドブラケット(B)からプレートの溝(b)を引き抜きます(図3)。プレートの溝(b)を引き抜く際は、強く引かず、丁寧に引き抜いてください。

警告

通常の取り外しの際に、エマージェンシータブを引っ張って取り外さないでください。

2. イヤーパッドの取り外し

4か所の爪を、図のようにチークパッドベースから引き抜き、イヤーパッドを取り外します(図4)。反対側も、同じ要領で取り外します。

English

Removing Interior Parts

1. Removing the Cheek Pads

When the chin curtain is installed, remove it first.

Unfasten the three snaps to remove the cheek pad from the cheek pad base (Drawing 1) and then pull notch (a) of the plate out of front cheek pad bracket (A) (Drawing 2). Next, pull notch (b) of the plate out of rear cheek pad bracket (B) (Drawing 3). When pulling out notch (b) of the plate, do so carefully without using force.

WARNING

During normal removal, do not pull the emergency tab to remove the cheek pads.

2. Removing the Ear Pads

Unfasten the four clasps on the plate from the cheek pad base as shown in the drawing to remove the ear pad (Drawing 4). Remove the opposite side in the same manner.

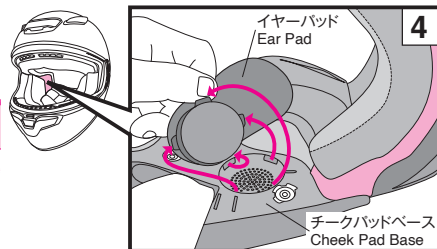
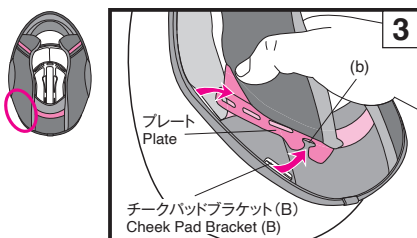
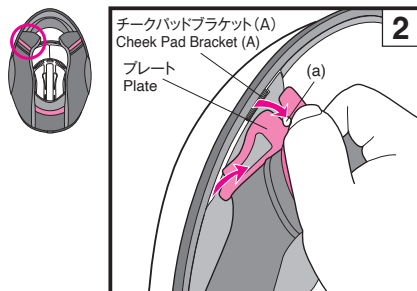
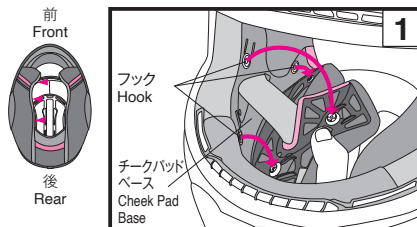

3. センターパッドの取り外し

センターパッドは後頭部から取り外します。後頭部のフックを2か所外してから(図5)、前頭部は図6のようにプレートの近くを持ち、センターから引き剥がすようにしてセンターパッドを取り外します。

4. チンストラップカバーの取り外し

チンストラップカバーを取り外すには、チークパッドを取り外してからチンストラップカバーのフックを外し、チンストラップから引き抜きます(図7)。反対側も、同じ要領で取り外します。

English

3. Removing the Center Pad

Remove the center pad by unsnapping the two snaps at the rear of the helmet first (Drawing 5), and pull the front portion of the center pad from the center part as per Drawing 6.

4. Removing the Chinstrap Covers

After removing the cheek pads, unfasten the snap of the chinstrap cover, and pull the cover off the chinstrap (Drawing 7). Remove the opposite side in the same manner.

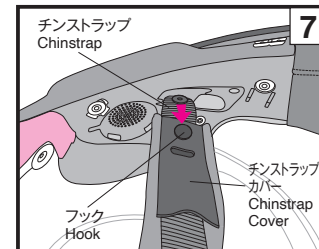
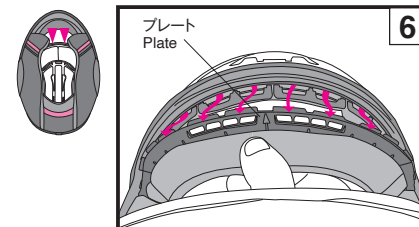
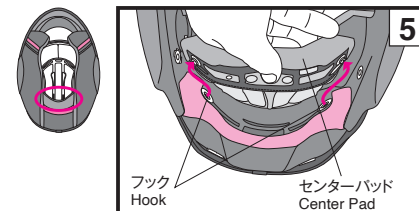

イヤーパッド

イヤーパッドは、ヘルメット内への風の巻き込みに起因する騒音を低減します。イヤーパッドは取り外しが可能です。取り外し方、取り付け方は、「内装の取り外し方」および「内装の取り付け方」をご覧ください。

イヤーパッドを装着すると、周りの車やバイクの音が通常より小さく聞こえるので、運転時は特に注意してください。

Ear Pads

The ear pads are designed to reduce wind noise. To remove or install the ear pads, see the „Removing and Installing interior Parts“ section.

With the ear pads are installed, the sound from nearby vehicles will be reduced. Please be aware of this while riding.

内装の取り付け方

1. チンストラップカバーの取り付け

チンストラップカバーは左右共通です。取り付けは図8を参照し、チンストラップに通し、カチッと音がするまでホックをはめ込みます。

2. センターパッドの取り付け

前頭部のプレートの端をブラケットにあわせ(図9)、隙間に合わせて取り付けます(図10~12)。そのあと、後頭部の2か所のホックを、カチッと音がするまではめ込みます(図13)。

3. イヤーパッドの取り付け

イヤーパッドは、左右共通です。取り付けるときは、図14のように(A)の部分をセンターパッドと衝撃吸収ライナーの間に挟み、4か所の爪を、それぞれチークパッドベースの切り欠き部分に差し込んで、イヤーパッドを固定します。反対側も、同じ要領で取り付けます。

Installing Interior Parts

1. Installing the Chinstrap Covers

A chinstrap is interchangeable right and left. Pass the chinstrap through a chinstrap cover and snap each other until you hear it clicks (Drawing 8).

2. Installing the Center Pad

Adjust the side of the front plate to bracket (Drawing 9), and slide and insert the plate into a gap of bracket (Drawing 10-12). Snap the two snaps into place in the rear of the center pad as per Drawing 13.

3. Installing the Ear Pads

The ear pads are interchangeable for right and left sides. Place ear pad section (A) between the center pad and the impact absorbing liner as per Drawing 14. Insert the 4 clasps on the plate in the notches of the cheek base. Fix the ear pad in place. Install the other ear pad in the same manner.

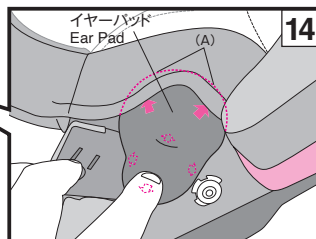
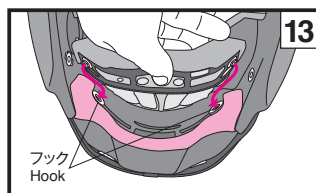
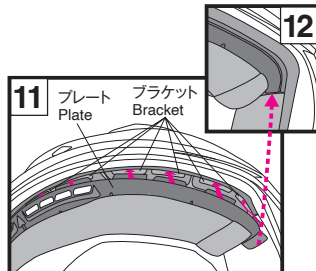
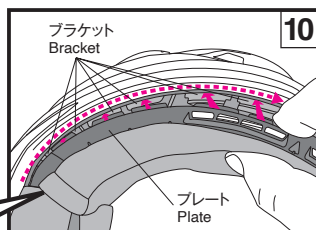
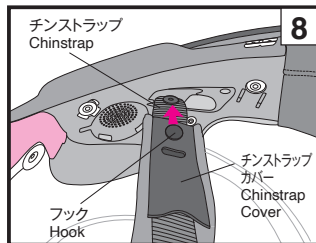

4. チークパッドの取り付け

チークパッドを取り付けるまえに、3か所のホックが図15の位置にあることを確認してください。正しい位置でない場合、ホックがはまらないことがあります。

取り付けるときは、チークパッドの左右を確認してください。図16のプレート後端部の(C)部分を、シェルとライナーの間に差し込んだ後、(b)部分をチークパッドブラケット(B)のボスに差し込みます(図16)。次に、プレート前端部の(D)部分を先に差し込んだ後、プレート(a)部分をチークパッドブラケット(A)のボスに差し込みます(図17)。反対側も、同じ要領で取り付けます。プレートを差し込んだあと、図18のようにチンストラップをチークパッドのくぼみに通し、①→②→③の順にホックをはめ込みます。ホックは、パッド側からホックの上部分を強く押し、カチッと音がするまではめ込みます。最後に、図19のようにパッドの角部分(E)を押し、チークパッドのプレートをチークパッドベースの突起部にはめ込みます。反対側のチークパッドも、同じ要領で取り付けます。

4. Installing the Cheek Pads

Before installing the cheek pads, make sure that the 3 hooks are positioned as per Drawing 15. They may not be hooked if they are not positioned properly.

Identify a right pad and a left pad. Insert (C) at the back end of the plate between the shell and the liner, and then insert (b) of the plate into the boss of cheek pad bracket (B) (Drawing 16). Insert (D) at the front end of the plate between the shell and the liner, and then insert (a) of the plate into the boss of cheek pad bracket (A) (Drawing 17). Also attach the opposite side in the same manner.

After inserting the plate into the place, put the chinstrap into the hole of the cheek pad and then fasten snaps ①, ②, and ③ in order (Drawing 18). Strongly press down on the upper part of the snaps from the pad side until they click into place. Finally, press on corner (E) of the pad as shown in the drawing so that the plate of the cheek pad fits into the protrusion of the cheek pad base (Drawing 19). Also attach the cheek pad of the opposite side in the same manner.

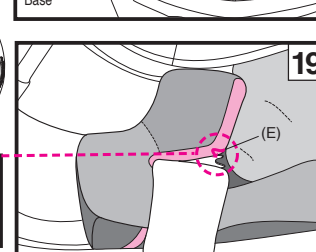
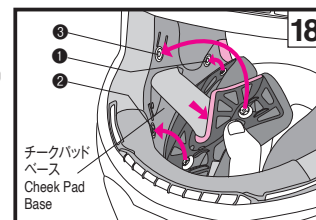
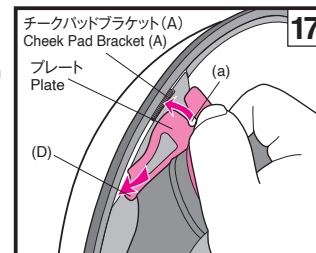
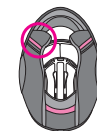
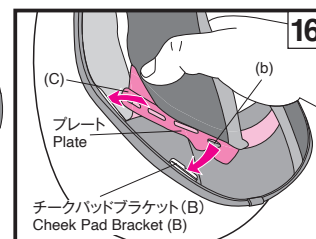
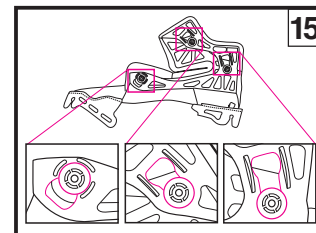

内装の取り扱いに関するご注意

1. ホックのはめ込み、取り外しはなるべくホックの近くを持ち、ていねいに行ってください。ホックはカチツと音がするまできちんと取り付けてください。
2. 内装を洗う場合は手洗いか、洗濯機をご使用の場合はネットに入れるなどして、ていねいに洗ってください。洗濯の際は水またはぬるま湯を使用し、乾いた布で水をふき取ってから陰干ししてください。内装パーツのプラスチック部分を破損する恐れがありますので、強くしぼったり、プラスチック部分を折り曲げたりしないでください。脱水機を使用する場合は、十分ご注意ください。衝撃吸収ライナー（発泡スチロール部分）は、柔らかい布を水または水で薄めた中性洗剤で湿らせてふいてください。パーツを破損する恐れがありますので、**40°Cを超える湯・塩水・酸性またはアルカリ性の洗剤・ベンジン・シンナー・ガソリン・その他の有機溶剤・ガラスクリーナー等、有機溶剤を含むクリーナー類は使用しないでください。**

Important Notice about Handling Interior Parts

1. When fastening or unfastening the snaps, you should hold near the snaps and treat carefully. Fasten the snaps firmly until they click in place.
2. You can clean the inner parts by hand washing them or by washing them in a washing machine after placing them in a laundry net. Please treat them carefully when washing. Use lukewarm water. Gently squeeze the parts with a dry towel and dry them in the shade. To prevent damage to the plastic areas of the interior parts, do not wring them strongly and do not fold or bend the plastic areas. Take special care if you are using a washing machine. Do not dry the interior parts with a clothes dryer, blow dryer, or any other type of mechanical dryer, as heat can damage the material. The impact absorbing liner (polystyrene foam section) should be wet with a soft cloth dipped in a solution of mild neutral soap and water and then wiped. Allow time for the impact absorbing liner to dry in the shade. Do not dry the impact absorbing liner in the sunlight or use any type of mechanical dryer, as the impact absorbing liner is extremely sensitive to heat. If the impact absorbing liner is exposed to high heat of any kind, contact your dealer or SHOEI directly for a safety evaluation. To prevent damage, **do not use any of the following cleaning materials: hot water over 40°C; salt water; any acidic or alkali detergent; benzine, thinner, gasoline, or other organic solvents; glass cleaner; or any cleaner containing organic solvents.**

E.Q.R.S. (エマージェンシークイックリリースシステム)

E.Q.R.S. (エマージェンシー クイック リリース システム)とは、万が一の事故の際、ヘルメットからチークパッドを引き抜くことで、救護者がライダーの頸部への負担を最小限に抑えつつ、容易にヘルメットを取り外すことができるシステムです。

緊急時にチークパッドを外すには、最初にチンストラップをほどくか切断し、ライダーの頭部が動かないようにヘルメットを押さえ、赤いタブ部分 (図1) を持ち、図2で示された方向にエマージェンシータブを引っ張ります。(※チンカーテンが装着されている場合は、エマージェンシータブを引き出すまえにチンカーテンを取り外してください。)

エマージェンシータブを引っ張ることでチークパッドのホックが外れ、ライダーがヘルメットを被った状態のまま、ヘルメット下部からパッドを引き抜くことができます。反対側のチークパッドも同じように外します。チークパッドを外すときは、必ずヘルメットをしっかり押さえ、ライダーの頭部を動かさないよう注意してください。

E.Q.R.S. (Emergency Quick Release System)

E.Q.R.S. (Emergency Quick Release System) is a mechanism for emergency personnel to remove the cheek pads.

To remove a cheek pad in an emergency, cut or undo a chinstrap first. While holding the helmet firmly so that the rider's head may not move, take emergency tab (Drawing 1) and pull it to a direction indicated in the Drawing 2. (If the chin curtain is installed, it must be removed before using the emergency tab.)

Pulling the emergency tab will release snaps and allow a cheek pad to be pulled out through the bottom of the helmet while it is still on the rider's head. Repeat the same procedure to remove the other side.

Be sure to hold the helmet firmly and pay full attention not to move the rider's head while removing the cheek pads.

1. ヘルメットからチークパッドを引き抜くとき、片方の手で必ずヘルメットを固定してください。
2. 必ず専用のチークパッドを使用してください。専用の部品以外を取り付けたりしないでください。

1. Make sure to hold the helmet firmly by your hand when pulling out cheek pads.
2. Use genuine SHOEI cheek pads only and never use non-SHOEI parts.

⚠ 警告

1. 走行中は絶対に使用しないでください。
2. 普段、メンテナンスなどの目的でチークパッドを取り外すときには使用しないでください。

⚠ WARNING

1. Never pull the emergency tab while riding.
2. Do not use Emergency Quick Release System when removing a cheek pad for maintenance.

EMERGENCY USE ONLY
PULL RED TAB AND REMOVE CHEEK PAD

このステッカーをヘルメットから剥がさないでください。
Never peel these stickers from a helmet.

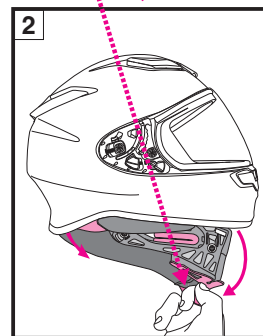
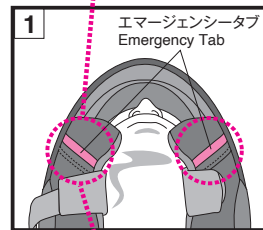
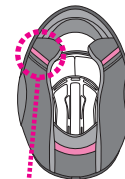

警告

1. ご使用のまえに、シールド左右のフックとギアが 確実にはまっているか確認してください。
2. センターパッド、チークパッド、チンストラップカバーは、必ずすべて装着してご使用ください。
3. ヘルメットおよびシールドのお手入れに、40℃を超える湯・塩水・酸性またはアルカリ性の洗剤・ベンジン・シンナー・ガソリン・その他の有機溶剤・ガラスクリーナー等、有機溶剤を含むクリーナー類は使用しないでください。これらが付着すると、ヘルメットの構成部材が変質し、安全性に支障をきたす可能性があります。
4. 走行中に付着した虫による汚れは、放置すると塗装面を浸食し、完全に除去できなくなりますので、すみやかに取り除いてください。
5. シールドや内装を交換する際は、必ず純正部品を使用してください。

パーツリスト

修理や交換用として下記オプションパーツをお求めいただけます。
パーツ交換の際は、同梱されている取扱説明書をご覧ください。

- CWR-F2 シールド
- CWR-F2 シールドベースプレート(右左)
- Q.R.S.A. ビス
- CWR-F2シールドベースセット
- SHOEI DRYLENS(304) / PINLOCK® EVO lens (DKS 304)
- アッパーエアインテーク
- フロントエアインテーク
- TYPE-E センターパッド
- チークパッド (左右)
- チンストラップカバー
- イヤーパッドC
- プレスガードF
- チンカーテンD
- Universal Com Holder

WARNING

1. Before use, check that the shield/visor hooks and gears are fit firmly.
2. Be sure to always wear the center pad, cheek pads, and chinstrap covers when using the helmet.
3. When cleaning and caring for the helmet and shield/visor, **do not use any of the following cleaning materials: hot water over 40°C; salt water; any acidic or alkali detergent; benzene, thinner, gasoline, or other organic solvents; glass cleaner; or any cleaner containing organic solvents.** If any of these cleaners are used, the helmet's chemical nature may be altered and safety may be hindered.
4. If insects become stuck to the helmet during riding and are left in place, the helmet surface may be corroded. They should be removed promptly.
5. Be sure to use SHOEI genuine parts when replacing the shield/visor or inner parts.

Parts List

These optional parts are available for repair or replacement.
To replace the parts, read the instruction manual that comes packed with the parts.

- CWR-F2 Shield / Visor
- CWR-F2R Shield / Visor
- CWR-F2 Shield / Visor Base Plates (right and left)
- CWR-F2R Tear Off Film
- CWR-F2R Tear Off Button Set
- Q.R.S.A. Screws
- CWR-F2 Shield / Visor Base Set
- PINLOCK® EVO lens (DKS304)
- Upper Air Intake
- Front Air Intake
- Top Air Outlet
- Lower Air Intake
- TYPE-E Center Pad
- Cheek Pads (right and left)
- Chin Strap Cover F
- Ear Pads C
- Breath Guard F
- Chin Curtain D
- Universal Com Holder

อ่านตรงนี้ก่อน	Baca Buku Panduan Ini Dahulu	23
ตรวจสอบรายการในบรรจุภัณฑ์	Sahkan Item yang Dibungkus	24
คำอธิบายชิ้นส่วน	Perihalhan Bahagian	25
การ์ดจมูก	Pelindung Pernafasan	26
การใช้น้ำมันซิลิโคน	Menyapu Minyak Silikon	26
மானகரணகம்	Pelindung Daggu	27
หมวกก/กะบัง CWR-F2	Pelindung/Visor CWR-F2	28 - 29
ก้านปรับหมวกก/กะบัง	Tuil pelarasan pelindung/visor	30
ข้อสังเกตสำคัญเกี่ยวกับการใช้งานหมวกก/กะบัง CWR-F2	Notis Penting tentang Pengendalian Pelindung / Visor CWR-F2	31 · 32
เลนส์ PINLOCK® EVO	Kanta PINLOCK® EVO	33
การเปลี่ยนชิ้นส่วนภายใน	Menggantikan Bahagian Dalam	34
การถอดชิ้นส่วนภายใน	Menanggalkan Bahagian Dalam	35 - 36
แผ่นรองหู	Pad Telinga	36
การติดตั้งชิ้นส่วนภายใน	Memasang Bahagian Dalam	37 - 38
ข้อสังเกตสำคัญเกี่ยวกับการจัดการชิ้นส่วนภายใน	Notis Penting tentang Pengendalian Bahagian Dalam	39
E.Q.R.S. (ระบบปล่อยฉุกเฉิน)	E.Q.R.S. (Sistem Lepas Cepat Kecemasan)	40
คำเตือน	AMARAN	41
รายชื่อชิ้นส่วน	Senarai Bahagian	41



พจนานุกรม TH Sarabun New (สารบบรณณ) is licensed under a Creative Commons Attribution-NonCommercial 3.0 Thailand License.

อ่านตรงนี่ก่อน

ผลิตภัณฑ์นี้คือหมวกนิรภัยสำหรับรถจักรยานยนต์ ห้ามใช้สำหรับวัตถุประสงค์อื่นฯ นอกเหนือจากการขี่ซิ่งรถ จักรยานยนต์ หากคุณใช้หมวกนิรภัยนี้สำหรับวัตถุประสงค์อื่นฯ หมวกอาจไม่สามารถให้การปกป้องได้อย่างเพียงพอเมื่อเกิดอุบัติเหตุ

ไม่มีหมวกนิรภัยชนิดใดสามารถปกป้องผู้สวมใส่จากแรงปะทะที่คาดการณ์ได้ได้ทุกกรณี ไม่ว่าจะด้วยความเร็วสูงหรือความเร็วต่ำ

เพื่อการป้องกันส่วนศีรษะที่มีประสิทธิภาพสูงสุด หมวกนิรภัยต้องกระชับอย่างพอดีและต้องรัดระบบยึดจับที่บริเวณใต้คางอย่างแน่นหนา หมวกนิรภัยควรให้ทัศนวิสัยบริเวณโดยรอบระยะการมองเห็นอย่างเพียงพอเมื่อสวมลงบนศีรษะของคุณ หากหมวกนิรภัยของคุณใหญ่เกินไป หมวกอาจสั่นหลุดหรือขยับอยู่บนศีรษะของคุณขณะขี่ฯ ซึ่งอาจทำให้หมวกนิรภัยของคุณหลุดออกหากเกิดอุบัติเหตุ หรือบดบังทัศนวิสัยขณะขี่ฯ ส่งผลให้คุณได้รับบาดเจ็บหรือถึงแก่ชีวิตได้ สำหรับการสวมและรัดหมวกนิรภัยของคุณอย่างเหมาะสม โปรดอ่านเอกสาร “การใช้งานหมวกนิรภัยของคุณอย่างเหมาะสม” ที่แนบมาพร้อมกับหมวกนิรภัยของคุณ

เนื้อหาของคู่มือฉบับนี้อาจมีการเปลี่ยนแปลงได้โดยไม่ต้องแจ้งให้ทราบ

ภาพประกอบในคู่มือฉบับนี้อาจแตกต่างไปจากผลิตภัณฑ์จริง ลิขสิทธิ์สำหรับคู่มือฉบับนี้เป็นของ SHOEI CO., LTD. ห้ามทำซ้ำหรือทำสำเนาคู่มือฉบับนี้โดยไม่ได้รับอนุญาตเป็นลายลักษณ์อักษรอย่างเด็ดขาด

ขวา	ซ้าย	นิยามของ “ขวา” และ “ซ้าย” ในคู่มือฉบับนี้พิจารณาจากมุมมองของผู้ขับขี่ที่กำลังสวมใส่หมวกนิรภัยนี้
Kanan	Kiri	

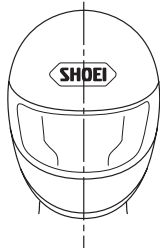

Istilah "kanan" dan "kiri" dalam buku panduan ini adalah sudut pandangan penunggang yang memakai topi keledar.

Baca Buku Panduan Ini Dahulu

Produk ini ialah sebuah topi keledar motosikal.

Gunakan topi keledar ini bagi tujuan menunggang motosikal sahaja. Jika anda menggunakan topi keledar ini bagi tujuan lain, ia mungkin tidak memberikan perlindungan yang mencukupi jika berlaku kemalangan.

Topi keledar tidak boleh melindungi pemakainya terhadap semua impak kelajuan tinggi dan kelajuan rendah yang boleh dijangkakan.

Bagi perlindungan kepala yang maksimum, topi keledar hendaklah dipakai dengan betul dan sistem pengekalan hendaklah diketatkan di bawah dagu. Topi keledar hendaklah membenarkan pandangan persisian secukupnya apabila dipakai di kepala anda. Jika topi keledar anda terlalu besar, ia mungkin menjadi licin atau bergerak-gerak di kepala anda ketika menunggang. Ini boleh menyebabkan topi keledar anda tercabut semasa kemalangan atau menghalang penglihatan anda semasa menunggang yang boleh mengakibatkan kecederaan atau kematian. Untuk mempelajari dengan betul cara memakai dan mengetatkan topi keledar anda, lihat buku kecil "Cara Menggunakan Topi Keledar Anda dengan Betul" yang dibekalkan bersama topi keledar anda.

Kandungan dalam buku panduan ini adalah tertakluk kepada perubahan tanpa notis.

Ilustrasi dalam buku panduan ini mungkin berbeza daripada produk sebenar.

Hak cipta untuk manual ini milik SHOEI CO., LTD. Pengeluaran semula atau penyalinan buku panduan ini tanpa kebenaran adalah dilarang sama sekali.

ตรวจสอบรายการในบรรจุภัณฑ์

หลังจากเปิดกล่องบรรจุภัณฑ์ กรุณาตรวจสอบว่ามีชิ้นส่วนและอุปกรณ์ทั้งหมดอย่างครบถ้วน

1. หมวกนิรภัย
2. เลนส์ PINLOCK® EVO
3. การัดคาง
4. ม่านครอบคาง
5. ลู่งใส่หมวกนิรภัย
6. คู่มือการใช้งาน
7. คู่มือความปลอดภัย
8. สลัดกันผ้า
9. น้ำมันซิลิโคน
10. สติ๊กเกอร์สัญลักษณ์ SHOEI (2)

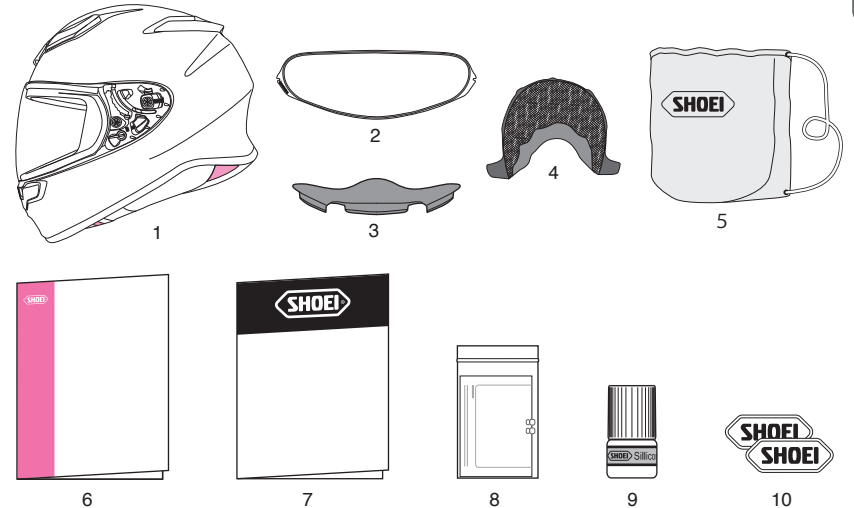

! ขอแนะนำให้คุณเก็บกล่องและวัสดุกันกระแทกไว้ใช้ในอนาคตในกรณีที่คุณต้องการส่งผลิตภัณฑ์หรือชิ้นส่วนใดๆ เพื่อเข้ารับการซ่อม หากคุณต้องการทิ้งวัสดุเหล่านี้ กรุณาปฏิบัติตามกฎหมายหรือข้อบังคับที่เกี่ยวข้อง

Sahkan Item yang Dibungkus

Selepas membuka kotak produk, sila sahkan bahawa semua bahagian dan aksesori adalah lengkap.

1. Topi keledar
2. Kanta PINLOCK® EVO
3. Pelindung Pernafasan
4. Pelindung Dagu
5. Beg Topi Keledar
6. Buku Panduan Arahan
7. Arahan Keselamatan
8. Pin Kepingan Antikabus
9. Minyak Silikon
10. Pelekat logo SHOEI (2)

! Kami mencadangkan anda menyimpan kotak dan bahan pengkusyenan sekiranya anda perlu menghantar produk atau alat ganti untuk dibaik pulih. Jika anda mahu melupuskan bahan ini, sila ikut undang-undang dan peraturan yang betul.

คำอธิบายชิ้นส่วน

1. ช่องลมเข้าด้านล่าง
2. ก้านล็อกหน้ากาก/กะบัง
3. หน้ากาก/กะบัง CWR-F2
4. ช่องลมเข้าด้านหน้า
5. ช่องลมเข้าด้านบน
6. เปลือกหมวก
7. ก้านปรับหน้ากาก/กะบัง
8. ชิ้นดูดซับแรงกระแทก
9. ช่องลมออกด้านบน
10. สายรัดคาง

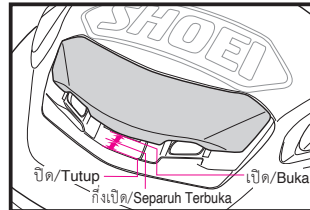
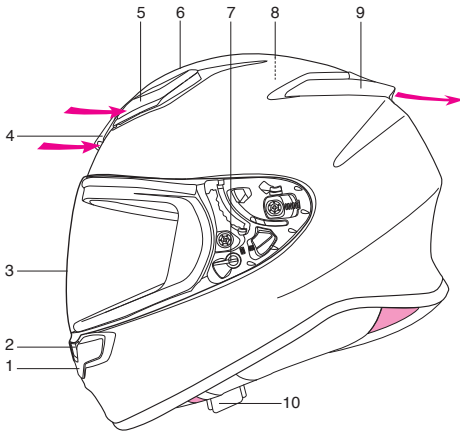

ช่องลมเข้าด้านหน้า/Ambilan Udara Hadapan

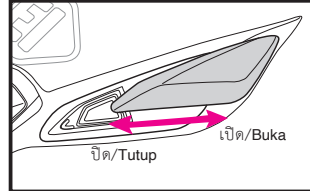

ช่องลมเข้าด้านบน/Ambilan Udara Atas

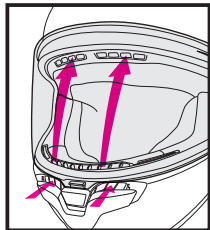
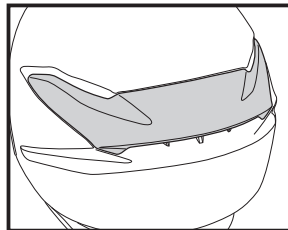
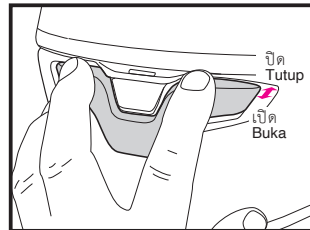
ระบบระบายอากาศชุดจัดผ้า
Sistem Pengudaraan
Penyahkabusช่องลมออกด้านบน
Saluran Keluar Udara di
Bagian Atasช่องลมเข้าด้านล่าง
Ambilan Udara Bawah

⚠ การเปิดระบบอากาศสูบนหมวกนิรภัยอาจทำให้ระดับ
ของเสียงรบกวนสูงขึ้น

⚠ Membuka lubang udara pada topi keledar
boleh menyebabkan peningkatan dalam
tahap hinggar.

Perihalhan Bahagian

1. Ambilan Udara Bawah
2. Butang penguncian Pelindung/Visor
3. Pelindung/Visor CWR-F2
4. Ambilan Udara Hadapan
5. Ambilan Udara Atas
6. Kelompaung
7. Tuil pelarasan Pelindung/Visor
8. Pelapik Penyerap Impak
9. Saluran Keluar Udara di Bahagian Atas
10. Pengikat Dagu

การ์ดจุมุก

การ์ดจุมุกช่วยลดการเกิดฝ้าจากการหายใจที่บริเวณหน้ากาก/กะบัง
การติดตั้งการ์ดจุมุกสามารถทำได้ตามขั้นตอนต่อไปนี้

■การติดตั้งการ์ดจุมุก

ใส่การ์ดจุมุกในช่องว่าง ดังที่แสดงในรูปภาพ หลังจากการติดตั้งการ์ด
จุมุก ตรวจสอบว่าชิ้นส่วนได้รับการยึดไว้อย่างมั่นคง

■การถอดการ์ดจุมุก

ดึงการ์ดจุมุกออกจากช่องว่างโดยจับที่ฐาน

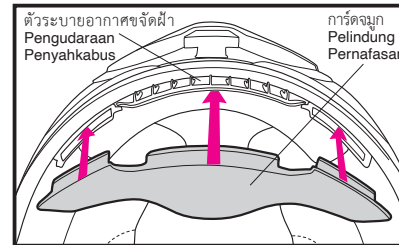

⚠ ห้ามเคลื่อนย้ายหรือถอดหมวกนิรภัยโดยจับที่การ์ดจุมุก การ์ด
จุมุกอาจหลุดออกมาและหมวกนิรภัยอาจร่วงหล่นได้

Pelindung Pernafasan

Pelindung pernafasan mengurangkan kabus
daripada pelindung/visor yang disebabkan oleh
pernafasan. Untuk memasang pelindung
pernafasan, gunakan prosedur berikut.

■Memasang Pelindung Pernafasan

Masukkan pelindung pernafasan ke dalam ruang
seperti yang ditunjukkan dalam lukisan. Selepas
memasang pelindung pernafasan, pastikan ia
dipasang dengan kukuh.

■Menanggalkan Pelindung Pernafasan

Tarik pelindung pernafasan dari ruang sambil
memegang bahagian bawahnya.

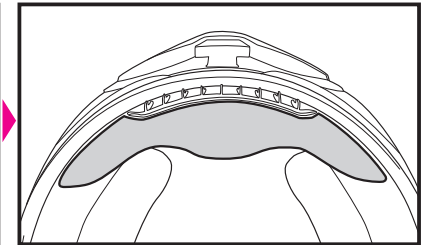

⚠ Jangan bawa atau pegang topi keledar
pada pelindung pernafasan. Pelindung
pernafasan mungkin tertanggal,
menyebabkan topi keledar terjatuh.

การใช้น้ำมันซิลิโคน

เพื่อการซีลที่ดียิ่งขึ้นของหน้ากาก/กะบัง ให้ใช้น้ำมันซิลิโคนที่เหนียว
ด้วยเท้าที่ขอบเข้มนูกระจาก ก่อนอื่น ให้ทำจัตรอยเบื่อนหรือผู้เอนออก
แล้วทาน้ำมันเพียงเล็กน้อยลงบนส่วนที่กำหนด ตามรูปภาพ เช็ด
น้ำมันส่วนเกินออก ถ้ามีคราบซิลิโคนบน
หน้ากาก/กะบัง อาจเป็นอุปสรรคต่อการ
มองเห็นของคุณ ตรวจสอบการหล่อลื่นให้เพียงพอ
อย่างเป็นประจำ

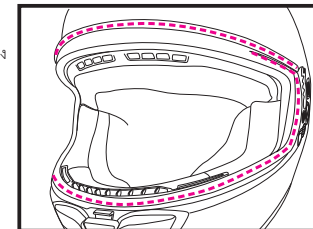

Menyapu Minyak Silikon

Untuk pendedapan perisai/visor yang lebih baik,
sapukan minyak silikon yang disertakan pada trim
getah. Pertama, tanggalkan sebarang kotoran atau
debu, kemudian sapu sedikit
minyak pada bahagian tertentu
sepertimana di dalam lukisan. Sapu sebarang
lebih minyak. Jika minyak silikon
meninggalkan kesan pada
perisai/visor, ia mungkin
menghalang pandangan anda.
Periksa pelinciran yang
mencukupi dengan kerap.

ไทย

ม่านครอบคาง

ม่านครอบคางช่วยลดปริมาณลมและเสียงรบกวนจากลมที่เข้าไปในบริเวณส่วนคางของหมวกนิรภัยได้ ม่านครอบคางสามารถถอดออกได้ การถอดหรือติดตั้งม่านครอบคางสามารถทำได้โดยทำตามขั้นตอนต่อไปนี้

■การติดตั้งม่านครอบคาง

ติดตั้งแผ่นรองแก้มก่อนการติดตั้งม่านครอบคาง ในการประกอบม่านครอบคาง ให้ปรับตรงกลางของเพลทให้ตรงกับขอบด้านหน้าของคางหมวก แล้วสอดลงในช่องว่าง (A) ระหว่างเปลือกหมวกและชั้นบุ จากนั้นใส่เพลททั้งสองด้าน

■การถอดม่านครอบคาง

ขั้นแรก ให้ดึงเพลทตรงกลางของม่านคางออกจากช่องว่างระหว่างเปลือกหมวกและชั้นบุคางหมวก จากนั้น ดึงเพลทออกจากทั้งสองข้าง ห้ามบิดหรือดึงอย่างรุนแรง มิฉะนั้นส่วนเว้าของเพลทอาจชำรุดเสียหายได้

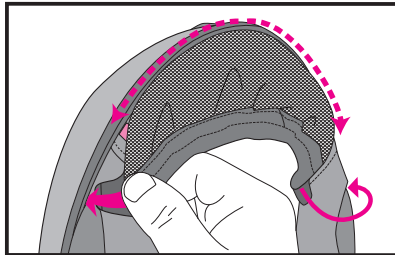
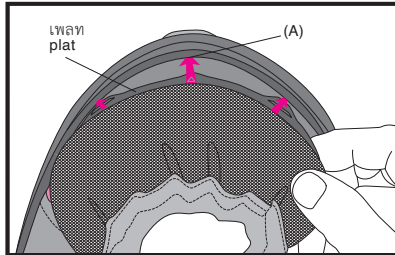

⚠ คำเตือน

- เมื่อติดตั้งม่านครอบคาง เสียงจากยานพาหนะภายนอกจะเบาลง โปรดระมัดระวังประเด็นดังกล่าวในขณะที่ขับขี่
- ห้ามเคลื่อนย้ายหรือถอดหมวกนิรภัยโดยจับที่ม่านครอบคาง ม่านครอบคางอาจหลุดออกมาและหมวกนิรภัยอาจร่วงหล่นได้

Bahasa Melayu

Pelindung Dagu

Pelindung dagu mengurangkan kemaskan gelora udara dan hingar angin ke dalam kawasan dagu topi keledar. Pelindung dagu boleh ditanggalkan atau dipasang dengan menggunakan prosedur berikut.

■Memasang Pelindung Dagu

Pasang lakip pipi sebelum memasang pelindung dagu. Untuk membetulkan pelindung dagu, laraskan bahagian tengah plat kepada bahagian tengah hadapan topi keledar dan masukkannya dalam jurang (A) di antara kelompong dengan pelapik, dan kemudian, masukkan plat kedua-dua belah.

■Menanggalkan Pelindung Dagu

Pertama sekali, tarik keluar plat tengah pelindung dagu dari jurang di antara kelompong dan pelapik penyerap impak. Dan kemudian, tarik plat di kedua-dua belah. Jangan putar atau tariknya dengan kuat, jika tidak takut plat mungkin rosak.

⚠ AMARAN

- Setelah pelindung dagu dipasang, bunyi dari kenderaan berdekatan akan berkurangan. Sila peka dengan perkara ini ketika menunggang.
- Jangan bawa atau pegang tepi keledar pada pelindung dagu. Pelindung dagu mungkin tertanggal, dan tepi keledar mungkin terjatuh.

ไทย

หน้ากาก/กะบัง CWR-F2

⚠ ก่อนการใช้งานหน้ากาก/กะบังเป็นครั้งแรกหลังจากที่ซื้อมา ให้ถอดฟิล์มป้องกันออกจกหน้ากาก/กะบังก่อน

หากคุณดึงหน้ากาก/กะบัง CWR-F2 ลงมาจนสุด ชิ้นส่วนจะล็อก ขอแนะนำให้นำหน้ากาก/กะบังอยู่ในตำแหน่งขณะขับขี่รถจักรยานยนต์ (รูปภาพ A)

สามารถกำจัดฝ้าได้โดยการรับหน้ากาก/กะบังไปที่ตำแหน่งเปิดเล็กน้อย ดังที่แสดงในรูปภาพ B แล้วใช้ขั้วรถจักรยานยนต์ด้วยความเร็วต่ำ เพื่อให้อากาศไหลเวียนภายในหมวกนิรภัย

⚠ คำเตือน

ห้ามใช้ขั้วรถจักรยานยนต์ด้วยความเร็วสูงขณะที่หน้ากาก/กะบังเปิดอยู่เล็กน้อย หน้ากาก/กะบังอาจเปิดออกจนสุดโดยไม่ได้คาดหมาย ซึ่งอาจเป็นอันตรายอย่างมาก

■การเปิดหน้ากาก/กะบัง

กดไม่เลือกหน้ากาก/กะบังเพื่อปลดหน้ากาก/กะบัง จากนั้นเปิดหน้ากาก/กะบัง (รูปภาพ A) หากคุณดึงหน้ากาก/กะบัง CWR-F2 ลงมาจนสุด ชิ้นส่วนจะล็อก ขอแนะนำให้นำหน้ากาก/กะบังอยู่ในตำแหน่งขณะขับขี่รถจักรยานยนต์ (รูปภาพ A)

■การถอดหน้ากาก/กะบัง CWR-F2

- เปิดหน้ากาก/กะบังให้อยู่ในตำแหน่งเปิดออกจนสุด ดังที่แสดงในรูปภาพ 1
- ในขณะที่ดึงสลัก ให้ดึงหน้ากาก/กะบังไปด้านหลังของหมวก และจับหน้ากาก/กะบังเข้าหาคุณเพื่อปลดตะขอ (A) และ (B) (รูปภาพ 2)
- ทำในลักษณะเดียวกันสำหรับอีกด้านหนึ่ง

Bahasa Melayu

Pelindung/Visor CWR-F2

⚠ Sebelum menggunakan pelindung/visor buat pertama kali selepas pembelian, tanggalkan lapisan pelindung dari pelindung/visor.

Jika anda menarik pelindung/visor CWR-F2 ke bawah sepenuhnya, ia akan dikunci. Kami mengesyorkan agar pelindung/visor kekal dalam kedudukan ini ketika anda menunggang motosikal anda. (Lukisan A)

Kabus boleh dikeluarkan dengan membuka pelindung/visor sedikit seperti dalam Lukisan B dan menunggang motosikal pada kelajuan rendah untuk pengaliran udara dalam topi keledar.

⚠ AMARAN

Jangan tunggang motosikal pada kelajuan tinggi dengan pelindung/visor dibuka sedikit. Pelindung/visor boleh terbuka sepenuhnya secara tiba-tiba dan boleh menjadi sangat berbahaya.

■Membuka pelindung/visor

Tekan butang penguncian pelindung/visor untuk membuka kunci pelindung/visor, dan kemudian, buka pelindung/visor. (Lukisan A)

■Menanggalkan Pelindung/Visor CWR-F2

- Buka pelindung/visor kepada kedudukan terbuka sepenuhnya seperti Lukisan 1.
- Apabila menarik pencetus ke bawah, tarik pelindung/visor ke hadapan tepi keledar dan pegang pelindung/visor menghadap anda untuk membuka cangkuk (A) dan (B) (Lukisan 2).
- Lakukan dengan cara yang sama untuk bahagian lain.

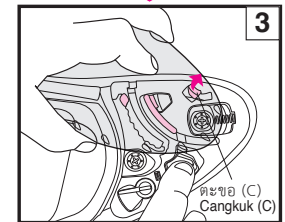
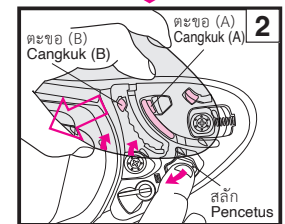
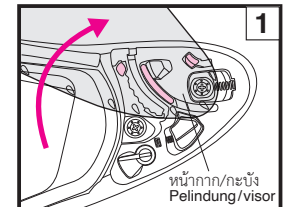
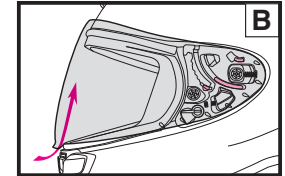
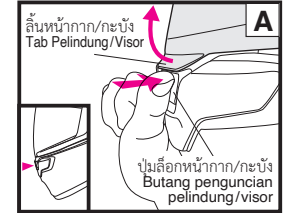

■ การติดตั้งหน้ากาก/กะบัง CWR-F2

1. ปรับหน้ากาก/กะบังไปที่ตำแหน่งเปิดออกจนสุด แล้วใส่ตะขอหน้ากาก/กะบัง (C) ดังที่แสดงในรูปภาพ 4
2. ในขณะที่ดึงหน้ากาก/กะบังไปทางด้านหน้าของหมวก ให้กดบริเวณที่มีลูกศรกำกับของหน้ากาก/กะบัง ดังที่แสดงในรูปภาพ 5 จนกระทั่งได้ยินเสียงคลิก จากนั้นใส่ตะขอ (A) และ (B) เข้าตำแหน่งให้แน่น ดังที่แสดงในรูปภาพ 6
3. เปิดและปิดหน้ากาก/กะบังสองถึงสามครั้ง แล้วตรวจสอบให้แน่ใจว่าตะขอทั้งหมดได้รับการยึดอย่างมั่นคง
4. ทำในลักษณะเดียวกันสำหรับอีกด้านหนึ่ง

⚠ คำเตือน

หากไม่ได้ยึดตะขอและเฟืองอย่างแน่นหนาที่ฐานหน้ากาก/กะบัง อาจทำให้หน้ากาก/กะบังหลุดออกขณะขับขี่และอาจเกิดอุบัติเหตุขึ้นได้ หลังจากการติดตั้งหน้ากาก/กะบัง CWR-F2 ให้เปิดและปิดหน้ากาก/กะบังหลายๆ ครั้ง เพื่อให้แน่ใจว่าประกอบตะขอและเฟืองอย่างแน่นหนา (รูปภาพ 6) เมื่อหน้ากาก/กะบังปิดสนิท ตรวจสอบให้แน่ใจว่าไม่ล็อกหน้ากาก/กะบังเกี่ยวเข้ากับตะขอหน้ากาก/กะบัง

Bahasa Melayu

■ Memasang Pelindung/Visor CWR-F2

1. Laraskan pelindung/visor kepada kedudukan terbuka sepenuhnya dan masukkan cangkuk pelindung/visor (C) seperti Lukisan 4.
2. Apabila menarik pelindung/visor ke hadapan topi keledar, tekan kawasan beranak panah pelindung/visor seperti yang ditunjukkan dalam Lukisan 5 sehingga kedengaran bunyi klik. Kemudian, masukkan cangkuk (A) dan (B) dengan ketat ke kedudukan yang ditunjukkan dalam Lukisan 6.
3. Buka dan tutup pelindung/visor beberapa kali dan pastikan bahawa semua cangkuk dipasang dengan ketat.
4. Lakukan dengan cara yang sama untuk bahagian lain.

⚠ AMARAN

Jika cangkuk dan alat tidak diketatkan dengan baik pada tapak pelindung/visor, pelindung/visor mungkin menjadi longgar semasa menunggang dan kemalangan boleh berlaku tanpa diduga. Selepas memasang pelindung/visor CWR-F2, buka dan tutup pelindung/visor beberapa kali untuk memastikan bahawa cangkuk dan alat dipasang dengan ketat (Lukisan 6). Apabila pelindung/visor tertutup sepenuhnya, pastikan bahawa butang penguncian pelindung/visor dikunci dengan cangkuk pelindung/visor.

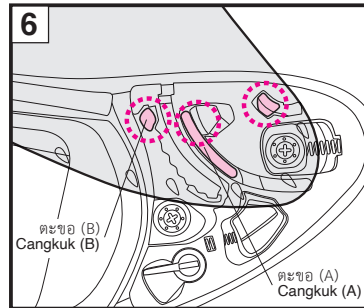
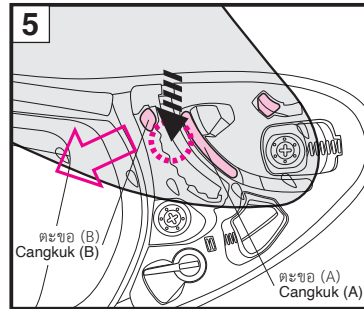
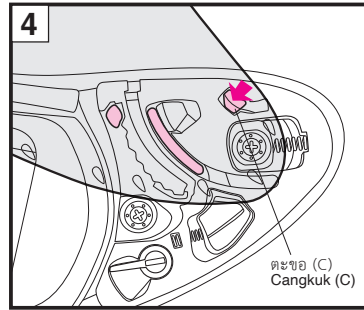

■ ก้านปรับหน้ากาก/กะบัง

ระหว่งการใช้งาน หากเกิดช่องว่างระหว่างหน้ากาก/กะบังและขอบเข้มนุ่มกระຈกแม้ในเวลาที่ยหน้ากาก/กะบังปิดอยู่ ให้ลดระดับก้านปรับของฐานหน้ากาก/กะบังดังที่แสดงในภาพ และคุณจะสามารถลดช่องว่างระหว่างส่วนดังกล่าวได้ มีก้านที่ด้านซ้ายและขวาซึ่งสามารถใช้เพื่อปรับได้

*ตามปกติแล้ว ก้านปรับจะถูกตั้งไว้ที่ตำแหน่งมาตรฐาน เมื่อปรับก้านปรับในตำแหน่งที่ปรับแล้ว หน้ากาก/กะบังจะเลื่อนไปด้านหลัง

*หากหน้ากาก/กะบังปรับไว้แน่นเกินไป ขอบเข้มนุ่มกระຈกอาจเส้มนได้ ปรับโดยดูสภาพของช่องว่างอย่างระมัดระวัง

*ในกรณีที่ช่องว่างยังอยู่หลังใช้ก้านปรับหน้ากาก/กะบังแล้ว ให้คลายสกรูเพื่อปรับตำแหน่งของฐานหน้ากาก/กะบัง

Tuil pelarasan pelindung/visor

Semasa penggunaan, jika terdapat jurang di antara pelindung/visor dengan trim getah walaupun apabila pelindung/visor tertutup, turunkan tuil pelarasan tapak pelindung/visor seperti yang ditunjukkan dalam lukisan, dan anda boleh mengurangkan jurang di antaranya. Terdapat tuil di bahagian kiri dan kanan, dan setiap satu tuil tersebut boleh digunakan untuk pelarasan.

*Secara lalai, tuil pelarasan ditetapkan pada kedudukan standard. Dengan menetapkan tuil pelarasan pada kedudukan terlaras, pelindung/visor teralih ke belakang.

*Jika pelindung/visor dilaraskan terlalu ketat, trim getah mungkin rosak. Buat pelarasan mengikut keadaan jurang dengan berhati-hati.

*Sekiranya jurang masih ada walaupun menggunakan tuil pelarasan pelindung/visor, longgarkan skru untuk melaraskan kedudukan tapak pelindung/visor.

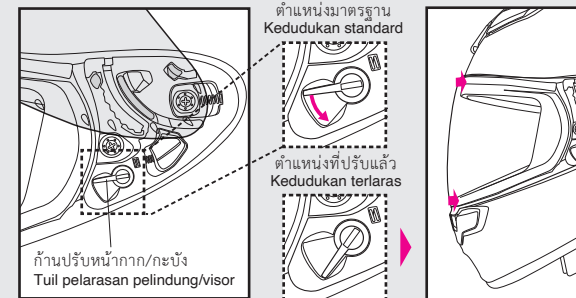

ข้อสังเกตสำคัญเกี่ยวกับการใช้งานหมวก/กะบัง CWR-F2

- รอยเข็มนาหรือรอยขีดข่วนบนหมวก/กะบังอาจบดบังทัศนวิสัยของคุณขณะขับขี่และอาจเป็นอันตรายอย่างยิ่ง! หากหมวก/กะบัง CWR-F2 เกิดรอยเข็มนาหรือรอยขีดข่วน ให้หยุดใช้งานในทันที ถอดหมวก/กะบังออกมาและทำความสะอาดหรือเปลี่ยนใหม่
- ควรทำความสะอาดหมวก/กะบัง CWR-F2 ด้วยน้ำสบู่อ่อนๆ ที่มีคุณสมบัติเป็นกลาง ล้างออกให้สะอาดด้วยน้ำสะอาด และเช็ดให้แห้งด้วยผ้านุ่ม **ห้ามใช้สารทำความสะอาดต่อไปนี้: น้ำร้อนที่มีอุณหภูมิเกิน 40°C น้ำเกลือ สารช่วยทำความสะอาดที่มีฤทธิ์เป็นกรดหรือด่าง เบนซิน ทินเนอร์ น้ำมันเบนซิน หรือตัวทำละลายอินทรีย์ชนิดอื่นๆ ผลิตภัณฑ์ทำความสะอาดกระจก ผลิตภัณฑ์ทำความสะอาดทุกชนิดที่ประกอบด้วยตัวทำละลายอินทรีย์** หากใช้สารทำความสะอาดเหล่านี้ คุณสมบัติทางเคมีของหมวก/กะบังอาจมีการเปลี่ยนแปลง และอาจส่งผลต่อความปลอดภัย
- ห้ามขับขี่ขณะหมวก/กะบังมีฝ้า เนื่องจากอาจบดบังทัศนวิสัยของคุณและอาจเป็นอันตรายอย่างยิ่ง หากหมวก/กะบัง CWR-F2 เกิดฝ้า ให้เปิดช่องลมเข้าด้านล่างเพื่อระบายอากาศภายในหมวกนริภัยและกำจัดฝ้าที่หมวก/กะบัง การใช้เลนส์ PINLOCK® EVO สามารถขจัดฝ้าได้อย่างมีประสิทธิภาพเช่นกัน
- ใช้เลนส์ PINLOCK® EVO ของแท้จาก SHOEI สำหรับ CWR-F2 เสมอ ในการติดตั้งเลนส์ PINLOCK® EVO โปรดอ่านคำแนะนำที่แนบมาด้วย
- ถอดที่สับป้องกันก่อนก่อนใช้งานหมวก/กะบังเป็นครั้งแรก
- หลังจากการทำความสะอาดหรือการเปลี่ยนเฟลทฐาน ให้ปิดหมวก/กะบัง แล้วตรวจสอบให้แน่ใจว่าหมวก/กะบังกับขอบเข้ามกระจกได้อย่างสนิททุกด้าน ถ้ามีช่องว่างระหว่างหมวก/กะบังและขอบเข้ามกระจก ให้ปรับตำแหน่งของเฟลทฐานและแก้ไขระยะห่างดังกล่าว เนื่องจากอาจทำให้ลมหรือเสียงรบกวนลอดผ่านได้
- ในการขันสกรู ให้ใช้ไขควงแฉกเบอร์ 2 วางในแนวตั้งแล้วหมุนอย่างระมัดระวัง ถ้าใช้ไขควงที่มีขนาดไม่เหมาะสมหรือใช้ไขควงไฟฟ้า หัวสกรูอาจเสียหายได้ ในการเปลี่ยน ให้ใช้สกรูของแท้ซึ่งผลิตจากอะลูมิเนียม ถ้าขันสกรูแน่นเกินไป อาจทำให้ลูปรดัมชำรุดได้ (ค่าแรงขันที่แนะนำ: 0.8 N·m หรือประมาณ 8 kgf·cm)
- ห้ามติดสติ๊กเกอร์หรือเทปลงบนหมวก/กะบัง

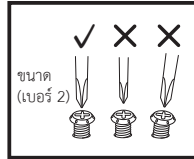

Notis Penting tentang Pengendalian Pelindung / Visor CWR-F2

- Kotoran dan calar pada pelindung/visor boleh menghalang pandangan anda semasa menunggang dan boleh menjadi sangat berbahaya! Jika pelindung/visor CWR-F2 menjadi kotor atau tercalar, berhenti menggunakannya dengan segera. Tanggalkan pelindung/visor dan bersihkan atau gantikannya.
- Perisai/visor CWR-F2 hendaklah dibersihkan dengan larutan sabun dan air yang tidak begitu kuat dan neutral. Bilas dengan air bersih, kemudian lap sehingga kering menggunakan kain lembut. **Jangan guna mana-mana bahan pencuci berikut: air panas melebihi 40°C; air masin; sebarang bahan pencuci berasid atau beralkali; benzina, tiner, gasolin, atau pelarut organik lain; pencuci kaca; atau sebarang pencuci yang mengandungi pelarut organik.** Jika mana-mana pencuci ini digunakan, sifat semula jadi bahan kimia pada pelindung/visor mungkin berubah dan keselamatan mungkin terhalang.
- Jangan menunggang sambil memakai pelindung/visor yang berkabus. Tindakan ini boleh menghalang pandangan anda dan boleh menjadi sangat berbahaya. Jika pelindung/visor CWR-F2 berkabus, buka ambilan udara bawah untuk mengedarkan udara di dalam topi keledar dan mengeluarkan kabus dari pelindung/visor. Penggunaan kanta PINLOCK® EVO juga berkesan untuk menghentikan kabus.
- Sentiasa gunakan kanta PINLOCK® EVO tulen SHOEI untuk CWR-F2. Untuk pemasangan kanta PINLOCK® EVO, sila baca arahan yang disertakan di dalamnya.
- Tanggalkan lapisan pelindung sebelum menggunakan pelindung/visor buat pertama kali.
- Selepas membersihkan atau menggantikan plat dasar, tutup pelindung/visor dan pastikan ia menyentuh trim getah tettingkap di sekeliling. Jika terdapat jurang di antara pelindung/visor dan trim getah, laraskan kedudukan plat dasar dan hilangkan jurang itu, kerana ia mungkin menyebabkan kemasukan angin atau hingar.
- Untuk mengetatkan skru, gunakan pemutar skru kepala Phillips saiz No.2 secara menegak dan putarkannya dengan berhati-hati. Jika pemutar skru bersaiz tidak betul atau pemutar skru elektrik digunakan, kepala skru boleh rosak. Gunaan skru tulen yang diperbuat daripada aluminium untuk penggantian. Jika skru terlalu ketat, ia boleh rosak. (Tork disyorkan: 0.8 N·m atau kira-kira 8 kgf·cm)
- Jangan letakkan sebarang pelekat atau pita pada pelindung/visor.

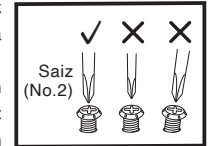

เลนส์ PINLOCK® EVO

โปรดอ่านคู่มือการใช้งานที่ใหม่กับผลิตภัณฑ์ก่อน
การใช้งานเลนส์ PINLOCK® EVO

1. ใช้งานในเวลากลางวันเท่านั้น ห้ามใช้เลนส์ PINLOCK® EVO ในเวลากลางคืน ถ้าใช้เลนส์ PINLOCK® EVO ร่วมกับหน้ากาก/กะบังแบบใส จะมี อัตราส่วนการผ่านของแสงประมาณ 80% ค่าดังกล่าวไม่เป็นไปตามมาตรฐานการผ่านของแสงในสหรัฐอเมริกา (VESC-8, 85%) หรือในยุโรป (ECE R22, 80%) อุปกรณ์เสริมนี้จึง "ใช้งานในเวลากลางวันเท่านั้น" ในขอบเขตอำนาจศาลเหล่านี้
2. วัสดุที่ใช้ผลิตเลนส์ PINLOCK® EVO สามารถเป็นรอยได้ง่ายกว่าพื้นผิวภายนอกของหน้ากาก/กะบัง ควรได้รับการดูแลเป็นพิเศษ
3. เลนส์ PINLOCK® EVO อาจบดบังทัศนวิสัยของผู้ขับขี่ในบางท่าทางของการขับขี่
4. แกะฟิล์มป้องกันออกก่อนใช้งาน เลนส์ PINLOCK® EVO
5. เลนส์ PINLOCK® EVO ให้ประสิทธิภาพที่ดีในการป้องกันการเกิดฝ้า ด้วยการดูดซับความชื้น อย่างไรก็ตาม หากใช้งานหมวกนิรภัยอย่างต่อเนื่องโดยปิดช่องลมเข้าด้านล่างไว้และอยู่ในสภาวะที่มีอุณหภูมิและความชื้นสูง เลนส์อาจจับไอน้ำจนอึมทัว และทำให้มีรอยน้ำไหลและเป็นฝ้าได้ หากมีรอยน้ำไหลหรือเป็นฝ้า อาจบดบังทัศนวิสัยของคุณและเป็นอันตรายอย่างยิ่ง ในกรณีดังกล่าว ให้เปิดช่องลมเข้าด้านล่าง และ/หรือ เปิดหน้ากาก/กะบัง เพื่อให้อากาศถ่ายเทภายในหมวกนิรภัย เพื่อกำจัดรอยน้ำและฝ้าในหมวกนิรภัย
6. ชื่อผลิตภัณฑ์ของแท้ SHOEI รุ่น SHOEI DRYLENS 304 และ/หรือ PINLOCK® EVO Lens DKS304 สำหรับการเปลี่ยนของ CWR-F2.

*PINLOCK® เป็นเครื่องหมายการค้าจดทะเบียนของ PINLOCK SYSTEMS B.V.

Kanta PINLOCK® EVO

Sebelum menggunakan kanta PINLOCK® EVO, baca buku panduan arahan yang ditatangkan di dalam bungkusan.

1. Kegunaan siang hari sahaja. Jangan gunakan kanta PINLOCK® EVO pada waktu malam. Jika kanta PINLOCK® EVO digunakan dengan pelindung/visor cerah, nisbah penghantaran cahayanya adalah lebih kurang 80%. Nilai ini tidak memenuhi piawaian penghantaran cahaya di A.S. (VESC-8, 85%) atau Eropah (ECE R22, 80%), jadi aksesori ini adalah untuk "kegunaan waktu siang" sahaja dalam bidang kuasa ini.
2. Kanta PINLOCK® EVO diperbuat daripada bahan yang lebih mudah tercalar berbanding pelindung/visor di bahagian luar. Ia hendaklah dikendalikan dengan penuh berhati-hati.
3. Kanta PINLOCK® EVO boleh menghalang pandangan penunjang dalam kedudukan tunggangan tertentu.
4. Tanggalkan lapisan pelindung sebelum menggunakan kanta PINLOCK® EVO.
5. Kanta PINLOCK® EVO menunjukkan keberkesanan yang tinggi untuk menghentikan kabut dengan menyerap kelembapan. Namun, jika topi keledar digunakan secara berterusan dengan lubang udara bawah dalam kedudukan tertutup dalam suhu rendah, keadaan kelembapan yang tinggi, kanta boleh menjadi tepu dengan wap air yang menyebabkannya berjalur dan kabut muncul. Jika jalur atau kabut muncul, ia boleh menghalang pandangan anda dan boleh menjadi sangat berbahaya! Dalam hal ini, buka ambilan udara bawah dan/atau buka pelindung/visor untuk menyebarkan udara di dalam topi keledar bagi menghilangkan jalur dan kabut dari topi keledar.
6. Beli PINLOCK® EVO Lens DKS304 Sebagai Alat Ganti Yang Tulen Dari Keluaran SHOEI.

*PINLOCK® adalah tanda dagang berdaftar PINLOCK SYSTEMS B.V.

การเปลี่ยนชิ้นส่วนภายใน

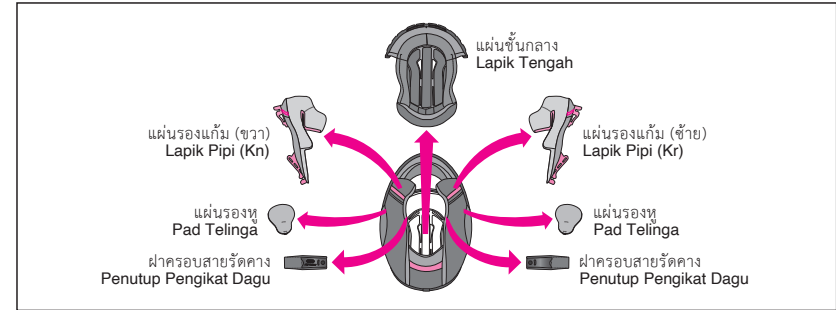

แผ่นชั้นกลาง แผ่นรองแก้มขวาและซ้าย ฝากรอบสายรัดคางขวาและซ้าย และแผ่นรองหูขวาและซ้าย สามารถถอดออกมาซักรีดได้ คุณยังสามารถปรับแต่งความกระชับของหมวกนิรภัยโดยการเปลี่ยนไปใช้แผ่นรองเสริมได้ ดูที่รายชื่อและรูปภาพของชิ้นส่วนภายในและตรวจสอบว่าชิ้นส่วนใดที่ติดตั้งอยู่หรือถูกถอดออกไป จำเป็นต้องคิดแผ่นชั้นกลาง แผ่นรองแก้ม และฝากรอบสายรัดคางให้เรียบร้อยก่อนการขับขี่ หากจำเป็น ใช้ตารางต่อไปนี้ในการสั่งซื้อชิ้นส่วนภายในเพื่อปรับแต่งความกระชับของหมวกนิรภัยของคุณ

Lapik tengah, lapik pipi kanan dan kiri, penutup pengikat dagu kanan dan kiri, dan pad telinga kanan dan kiri boleh ditanggalkan untuk dicuci. Anda juga boleh melaraskan kesesuaian topi keledar anda dengan menukar kepada lapik pilihan. Lihat senarai dan lukisan bahagian dalam dan pastikan bahagian dipasang atau ditanggalkan. Pastikan anda sentiasa menyetatkan lapik tengah, lapik pipi dan penutup pengikat dagu sebelum menunggang. Jika perlu, guna jadual di bawah untuk menyusun bahagian yang betul untuk melaraskan kesesuaian topi keledar anda.

■ขนาดหมวก ■Saiz Topi Keledar

NXR2 (สำหรับ ประเทศไทย / มาเลเซีย)
NXR2 (UNTUK THAILAND / MALAYSIA)

		XS	S	M	L	XL	XXL
แผ่นชั้นกลาง Lapik Tengah	สวมใส่แบบกระชับ (ชิ้นส่วนเสริม)/Pilihan (ketat)	—	—	—	—	—	—
	มาตรฐาน / Standard	S9D	S5D	M5D	L5D	XL5D	—
แผ่นรองแก้ม Lapik Pipi	สวมใส่แบบกระชับ (ชิ้นส่วนเสริม)/Pilihan (ketat)	39	35	35	35	35	—
	มาตรฐาน / Standard	35	31	31	31	31	—
	สวมใส่แบบหลวมสบาย (ชิ้นส่วนเสริม)/Pilihan (longgar)	31	—	—	—	—	—

- แผ่นรองแก้มแบบเดียวกันสามารถใช้ได้กับหมวกนิรภัยทุกขนาด
- แผ่นชั้นกลางจะแตกต่างกันไปตามขนาดของหมวกนิรภัย ตรวจสอบขนาดของหมวกนิรภัยของคุณก่อนทำการสั่งซื้อ
- ไซส์ XS ไม่มีจำหน่ายในประเทศไทย

- Lapik pipi yang sama boleh digunakan dengan semua saiz topi keledar.
- Lapik tengah berbeza mengikut saiz topi keledar. Pastikan saiz topi keledar anda sebelum membuat pembelian.

การถอดชิ้นส่วนภายใน

1. การถอดแผ่นรองแก้ม

ถ้าติดตั้งมาครบคางอยู่ ให้ถอดออกก่อน ปลดตัวยึดตามตำแหน่งเพื่อถอดแผ่นรองแก้มออกจากรูฐานแผ่นรองแก้ม (รูปภาพ 1) แล้วดึงส่วนหัว (a) ของเพลทออกจากโครงยึดแผ่นรองแก้มด้านหน้า (A) (รูปภาพ 2) จากนั้น ดึงส่วนหัว (b) ของเพลทออกจากโครงยึดแผ่นรองแก้มด้านหลัง (B) (รูปภาพ 3) ขณะดึงส่วนหัว (b) ออกจากเพลท ให้ทำอย่างระมัดระวังโดยไม่ต้องใช้แรง

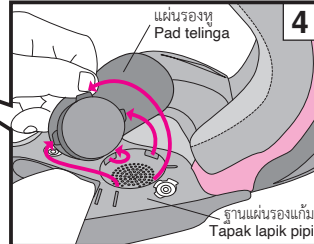
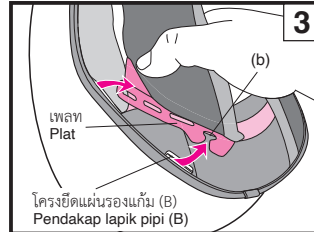
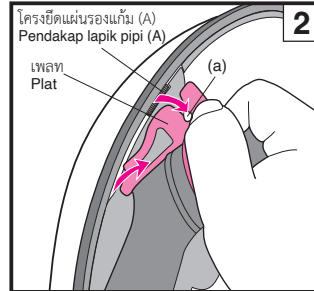
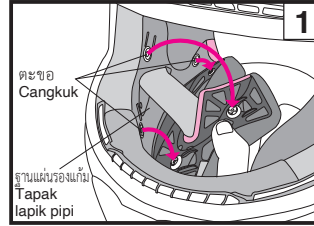

คำเตือน

ในระหว่างการถอดปกติ อย่าดึงไม่ถูกเงื่อนไขเพื่อนำแผ่นรองแก้มออก

2. การถอดแผ่นรองหู

คลายตัวเกี่ยว 4 ตัวบนเพลทออกจากรูฐานแผ่นรองแก้มดังที่แสดงในรูปภาพ เพื่อถอดแผ่นรองหูออก (รูปภาพ 4) ถอดแผ่นรองแก้มอีกข้างด้วยวิธีการเดียวกัน

Bahasa Melayu

Menanggalkan Bahagian Dalam

1. Menanggalkan Lapik Pipi

Apabila pelindung dagu dipasang, tanggalkannya dahulu.

Longgarkan tiga klip untuk menanggalkan lapik pipi dari dasar lapik pipi (Lukisan 1) dan kemudian tarik takuk (a) plat keluar dari pendakap lapik pipi hadapan (A) (Lukisan 2). Seterusnya, tarik takuk (b) dari plat keluar dari pendakap lapik pipi (B) (Lukisan 3). Apabila menarik takuk (b) dari plat, lakukannya dengan berhati-hati tanpa memaksa.

AMARAN

Semasa menanggalkan topi keledar seperti biasa, jangan tarik tab kecemasan sehingga tercabut lapik pipi.

2. Menanggalkan Pad Telinga

Longgarkan empat cangkuk pada plat dari dasar lapik pipi, seperti yang ditunjukkan dalam lukisan untuk menanggalkan pad telinga (Lukisan 4). Tanggalkan sebelah yang lain dengan cara yang sama.

3. การถอดแผ่นขึ้นกลาง

ถอดแผ่นขึ้นกลางโดยปลดตัวยึดสองตัวบริเวณด้านหลังหมวก นิรภัยเป็นอันดับแรก (รูปภาพ 5) แล้วดึงส่วนหัวของแผ่นขึ้นกลางออกจากส่วนกลาง ดังที่แสดงในรูปภาพ 6

4. การถอดฝาครอบสายรัดคาง

หลังจากถอดแผ่นรองแก้มแล้ว ให้คลายตัวยึดฝาครอบสายรัดคาง แล้วดึงฝาครอบออกจากสายรัดคาง (รูปภาพ 7) ถอดแผ่นรองแก้มอีกข้างด้วยวิธีการเดียวกัน

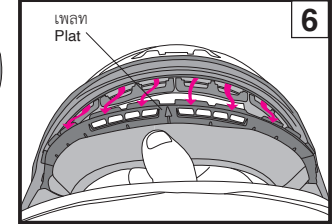
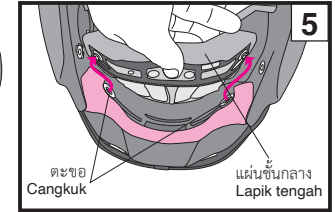

Bahasa Melayu

3. Menanggalkan Lapik Tengah

Tanggalkan lapik tengah dengan mencabut dua klip di bahagian belakang topi keledar terlebih dahulu (Lukisan 5), dan tarik bahagian hadapan lapik tengah dari bahagian tengah seperti dalam Lukisan 6.

4. Menanggalkan Penutup Pengikat Dag

Selepas menanggalkan lapik pipi, longgarkan klip penutup pengikat dagu, dan tarik penutup dari pengikat dagu (Lukisan 7). Tanggalkan sebelah yang lain dengan cara yang sama.

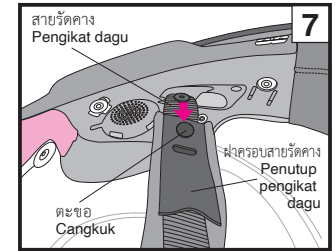

แผ่นรองหู

แผ่นรองหูถูกออกแบบมาเพื่อลดเสียงรบกวนของลม แผ่นรองหูที่ตั้ง กล่าวสามารถถอดออกได้ ในการติดตั้งหรือถอดแผ่นรองหู โปรดดูที่ส่วน "การถอดและติดตั้งแผ่นรองหู"

เมื่อติดตั้งแผ่นรองหู เสียงจากยานพาหนะภายนอกจะเบา ลง โปรดระมัดระวังประเด็นดังกล่าวในขณะขับขี่

Pad Telinga

Pad telinga direka untuk mengurangkan hingar udara. Pad telinga boleh ditanggalkan. Untuk menanggalkan atau memasang pad telinga, lihat bahagian "Menanggalkan dan Memasang Bahagian Dalam".

Setelah pad telinga dipasang, bunyi dari kenderaan berdekatan akan berkurangan. Sila peka dengan perkara ini ketika menunggang.

การติดตั้งชิ้นส่วนภายใน

1. การติดผ้าครอบสายรัดคาง

สายรัดคางด้านขวาและด้านซ้ายสามารถติดตั้งสลับกันได้ สอดสายรัดคางผ่านผ้าครอบสายรัดคางแล้วล็อกเข้าด้วยกันจนกระทั่งได้ยินเสียงดังคลิก (รูปภาพ 8)

2. การติดแผ่นขึ้นกลาง

ปรับบริเวณด้านข้างของเพลทด้านหน้าเข้ากับโครงยึด (รูปภาพ 9) แล้วเลื่อนและสอดเพลทเข้าไปในช่องว่างของโครงยึด (รูปภาพ 10-12) ติดตัวล็อกสองตัวขึ้นในตำแหน่งที่ด้านหลังของแผ่นขึ้นกลาง ดังที่แสดงในรูปภาพ 13

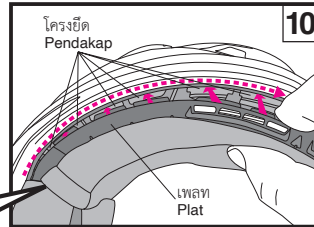
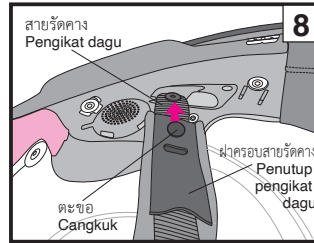
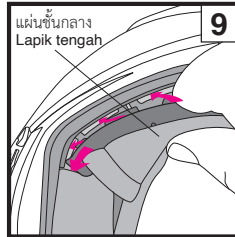

3. การติดตั้งแผ่นรองหู

แผ่นรองหูข้างขวาและซ้ายสามารถใช้สลับกันได้ วางแผ่นรองหู (A) ระหว่างแผ่นขึ้นกลางและขึ้นสุดขีดแรงกระแทก ดังที่แสดงในรูปภาพ 14 ใส่ตัวเกี่ยว 4 ตัวเข้าไปในเพลทภายในส่วนเว้าของฐานแก้ม ยึดแผ่นรองหูให้เข้าตำแหน่ง ติดตั้งแผ่นรองหูอีกข้างด้วยวิธีการเดียวกัน

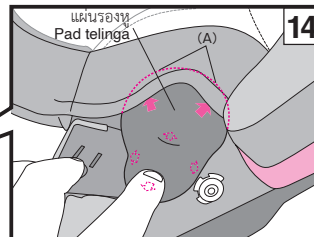
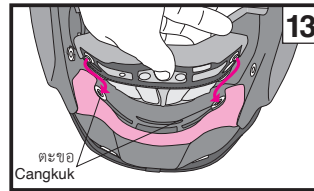
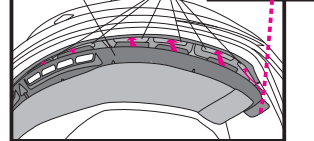
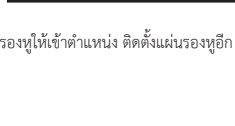

Memasang Bahagian Dalam

1. Memasang Penutup Pengikat Dagú

Pengikat dagu boleh ditukar ganti ke sebelah kanan dan kiri. Lalukan pengikat dagu melalui penutup pengikat dagu dan klip satu sama lain sehingga anda mendengar bunyi klik (Lukisan 8).

2. Memasang Lapik Tengah

Laraskan bahagian tepi plat hadapan ke pendakap (Lukisan 9) dan luncurkan serta masukkan plat ke dalam jurang pendakap (Lukisan 10-12). Kliplan kedua-dua klip ke tempat di belakang lapik tengah seperti Lukisan 13.

3. Memasang Pad Telinga

Pad telinga boleh ditukar ganti untuk sebelah kanan dan kiri. Letakkan bahagian pad telinga (A) antara lapik tengah dan pelapik penyerap impak sepertimana di dalam Lukisan 14. Masukkan 4 cangkuk pada plat dalam takuk dasar pipi. Pasang pad telinga di tempatnya. Pasang pad telinga yang lain dengan cara sama.

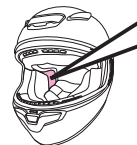

4. การติดแผ่นรองแก้ม

ก่อนทำการติดแผ่นรองแก้ม ตรวจสอบให้แน่ใจว่าตะขอ 3 ตัวอยู่ในตำแหน่งตามรูปภาพ 15 ชิ้นส่วนอาจจะไม่เกี่ยวข้องกับหากไม่อยู่ในตำแหน่งที่ถูกต้อง

ระแนงแผ่นรองด้านขวาและด้านซ้าย ใส่ส่วน (C) ที่ด้านหลังของเพลทระหว่างเปลือกหมวกและชั้นบุ จากนั้นใส่ส่วน (b) ของเพลทลงในหลักของโครงยึดแผ่นรองแก้ม (B) (รูปภาพ 16) ใส่ส่วน (D) ที่ด้านหน้าของเพลทระหว่างเปลือกหมวกและชั้นบุ จากนั้นใส่ส่วน (a) ของเพลทลงในหลักของโครงยึดแผ่นรองแก้ม (A) (รูปภาพ 17) ติดแผ่นรองแก้มอีกข้างด้วยวิธีการเดียวกัน

หลังจากใส่เพลทเข้าที่แล้ว สอดสายรัดคางลงในรูของแผ่นรองแก้มและรัดสาย ❶, ❷, และ ❸ ตามลำดับ (รูปภาพ 18) กดส่วนบนของตัวยึดจากด้านแผ่นรองลงโดยใช้แรง จนคลิกเข้าตำแหน่ง สุดท้ายยัดที่บริเวณมุม (E) ของแผ่นรองตามที่แสดงในรูป เพื่อให้เพลทของแผ่นรองแก้มประกอบเข้ากับส่วนยื่นของฐานแผ่นรองแก้ม (รูปภาพ 19) ติดตั้งแผ่นรองแก้มที่ยีกด้านหนึ่งในอีกข้างเดียวกัน

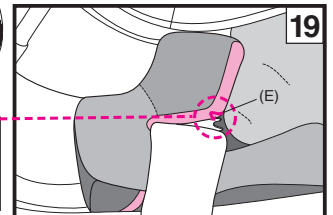
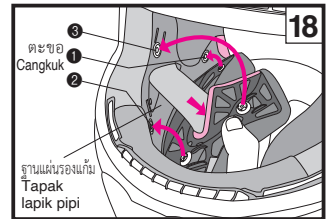
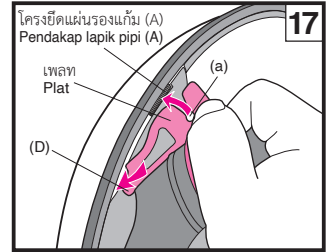
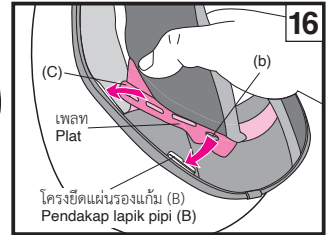
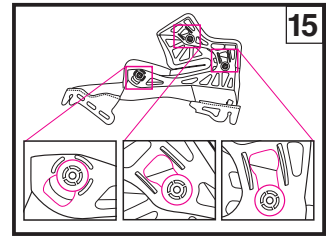

4. Memasang Lapik Pipi

Sebelum memasang lapik pipi, pastikan 3 cangkuk ditempatkan seperti dalam Lukisan 15. Ia mungkin tidak bercangkuk jika tidak ditempatkan dengan betul.

Kenal pasti lapik sebelah kanan dan lapik sebelah kiri. Masukkan (C) di hujung belakang plat di antara kelompong dan pelapik, dan kemudian masukkan (b) plat ke dalam tombol pendakap lapik pipi (B) (Lukisan 16). Masukkan (D) di hujung depan plat di antara kelompong dan pelapik, dan kemudian masukkan (a) plat ke dalam tombol pendakap lapik pipi (A) (Lukisan 17). Tanggalkan juga sebelah yang lain dengan cara yang sama.

Selepas memasukkan plat pada tempatnya, masukkan pengikat dagu ke dalam lubang lapik pipi dan kemudian ketatkan klip ❶, ❷, dan ❸ mengikut urutan (Lukisan 18). Tekan bahagian atas klip dengan kuat dari sisi lapik sehingga klip berbunyi klik pada tempatnya. Akhir sekali, tekan penjur (E) lapik seperti yang ditunjukkan dalam lukisan supaya plat lapik pipi muat ke dalam bonjolan dasar lapik pipi (Lukisan 19). Pasangkan juga lapik pipi pada sebelah yang lain dengan cara yang sama.



ข้อสังเกตสำคัญเกี่ยวกับการจัดการชิ้นส่วนภายใน

- เมื่อใส่หรือปลดตะขอคอควนหน้าจะเข้าไปใกล้จุดที่ใส่ และดำเนิน การอย่างระมัดระวัง ใส่ตะขอให้แน่นจนกระทั่งได้ยินเสียงคลิก
- คุณสามารถทำความสะอาดชิ้นส่วนด้านในโดยการชักด้วยมือหรือ ชักด้วยเครื่องชักผ้าหลังจากใส่ไว้ในตาข่ายซักผ้า โปรดชักด้วยความระมัดระวัง ใช้น้ำอุ่นเล็กน้อย ใช้ผ้าขนหนูแห้งบีบชิ้นส่วนเบาๆ จากนั้นนำออกมาแล้วล้างให้แห้งในที่ร่ม เพื่อป้องกันความเสียหายในส่วนที่เป็นพลาสติกของชิ้นส่วนภายใน อย่าบิดจนแรงเกินไป และอย่าพับหรือรองส่วนที่เป็นพลาสติก ให้ความระมัดระวังเป็นพิเศษหากคุณใช้เครื่องซักผ้า ห้ามอบชิ้นส่วนภายในด้วยเครื่องอบผ้า เนื่องจากความร้อนอาจทำให้วัสดุเสียหายได้ สำหรับชิ้นชุดชั้นนวมประเภท (ส่วนโพนทอลิสเตอรีน) ควรใช้ผ่านน้ำสบู่อ่อนที่มีคุณสมบัติเป็นกลางและให้เบี่ยงแล้วเช็ดออก ปล่อยให้ชิ้นชุดชั้นนวมประเภทแห้งในที่ร่ม ห้ามตากชิ้นชุดชั้นนวมประเภทโดยได้รับแสงแดดโดยตรงหรือใช้เครื่องอบทุกชนิด เนื่องจากชิ้นชุดชั้นนวมประเภทอ่อนไหวต่อความร้อนอย่างมาก หากชิ้นชุดชั้นนวมประเภทได้รับความร้อนสูงเกินไปในลักษณะใด โปรดติดต่อตัวแทนจำหน่ายของคุณหรือติดต่อ SHOEI โดยตรงเพื่อทำการประเมินความปลอดภัย เพื่อป้องกันความเสียหาย **ห้ามใช้สารทำความสะอาดต่อไปนี้: น้ำร้อนที่มีอุณหภูมิเกิน 40°C น้ำเกลือ สารช่วยทำความสะอาดที่มีฤทธิ์เป็นกรดหรือด่าง เบนซีน ทินเนอร์ น้ำมันเบนซิน หรือตัวทำละลายอินทรีย์ชนิดอื่นๆ ผลิตภัณฑ์ทำความสะอาดประเภทกระจก ผลิตภัณฑ์ทำความสะอาดทุกชนิดที่ประกอบด้วยตัวทำละลายอินทรีย์**

Notis Penting tentang Pengendalian Bahagian Dalam

- Apabila memasang atau menanggalkan cangkuk, anda hendaklah memegangnya berdekatan kawasan yang bercangkuk dan melakukannya dengan berhati-hati. Masukkan cangkuk dengan ketat sehingga anda mendengar bunyi klik.
- Anda boleh membersihkan bahagian dalam dengan membersihkan menggunakan tangan atau menggunakan mesin basuh selepas memasukkannya di dalam net dobi. Lakukannya dengan berhati-hati ketika mencuci. Guna air suam-suam kuku. Perah perlahan-lahan bahagian dengan tuala kering, kemudian, tanggalkan dan jemur di tempat teduh. Untuk mencegah kerosakan pada kawasan plastik bahagian dalam, jangan perah dengan kuat dan jangan lipat atau bengkokkan kawasan plastik. Berhati-hati jika anda menggunakan mesin basuh. Jangan keringkan bahagian dalam dengan pengering pakaian, kerana haba boleh merosakkan bahan. Pelapik penyerap impak (bahagian busa polistirena) hendaklah dibasahkan dengan kain lembut yang dicelup di dalam larutan sabun dan air yang tidak berapa kuat, kemudian lap. Biarkan pelapik penyerap impak kering di tempat teduh. Jangan keringkan pelapik penyerap impak di bawah sinaran matahari atau guna jenis pengering mekanikal, kerana pelapik penyerap impak sangat sensitif terhadap haba. Jika pelapik penyerap impak terdedah kepada haba yang tinggi, hubungi pengedar atau SHOEI secara terus untuk mendapatkan penilaian keselamatan. Untuk mencegah kerosakan, jangan guna mana-mana bahan pencuci berikut: **air panas melebihi 40°C; air masin; sebarang bahan pencuci berasid atau beralkali; benzina, tiner, gasolin, atau pelarut organik lain; pencuci kaca; atau sebarang pencuci yang mengandungi pelarut organik.**

E.Q.R.S. (ระบบปล่อยฉุกเฉิน)

E.Q.R.S. (ระบบปล่อยฉุกเฉิน) เป็นกลไกฉุกเฉินส่วนบุคคลสำหรับถอดแผ่นรองแก้ม

หากต้องการถอดแผ่นรองแก้มในกรณีฉุกเฉิน ให้ตัดหรือปลดสายรัดคางเป็นอันดับแรก จับหมวกนิรภัยไว้ให้มั่นคงเพื่อไม่ให้ศีรษะของผู้ขับขี่สามารถขยับได้ จับที่ลื่นฉุกเฉิน (รูปภาพ 1) แล้วดึงตามทิศทางที่ระบุในรูปภาพ 2 (ถ้าติดตั้งมาครบคางไว้ จะต้องนำออกก่อนการใช้งานลื่นฉุกเฉิน)

การดึงลื่นฉุกเฉินจะเป็นการปลดตัวยึด และทำให้สามารถดึงแผ่นรองแก้มออกผ่านส่วนล่างของหมวกนิรภัยได้ ขณะที่หมวกยังคงอยู่บนศีรษะของผู้ขับขี่ ทำแบบเดียวกับซ้ำเพื่อปลดอีกด้านหนึ่ง

จะต้องจับหมวกนิรภัยให้มั่นคงและระมัดระวังอย่าให้ศีรษะของผู้ขับขี่ขยับขณะถอดแผ่นรองแก้มออก

E.Q.R.S. (Sistem Lepas Cepat Kecemasan)

E.Q.R.S.(Sistem Lepas Cepat Kecemasan) adalah mekanisme untuk kakitangan kecemasan untuk mengeluarkan lapik pipi.

Untuk menanggalkan lapik pipi dalam keadaan kecemasan, potong atau buka pengikat dagu terlebih dahulu. Sambil memegang topi keledar dengan kuat supaya kepala penunggang tidak bergerak, ambil tab kecemasan (Lukisan 1) dan tariknya ke arah yang ditunjukkan dalam lukisan 2. (Jika pelindung dagu dipasang, ia mesti ditanggalkan sebelum menggunakan tab kecemasan.)

Menarik tab kecemasan akan melepaskan klip dan membenarkan lapik pipi dikeluarkan melalui bahagian bawah topi keledar semasa ia masih berada pada kepala penunggang. Ulangi prosedur yang sama untuk menanggalkan bahagian lain.

Pastikan anda memegang topi keledar dengan kuat dan beri perhatian sepenuhnya untuk tidak menggerakkan kepala penunggang semasa mengeluarkan lapik pipinya.

1. จะต้องจับหมวกนิรภัยอย่างมั่นคงขณะที่ดึงแผ่นรองแก้มออก
2. ใช้แผ่นรองแก้มแท้ของ SHOEI เท่านั้น ห้ามใช้ชิ้นส่วนที่ไม่ใช่ของ SHOEI

1. Pastikan anda memegang topi keledar dengan kuat dengan tangan anda apabila mengeluarkan lapik pipinya.
2. Gunakan lapik pipi SHOEI yang asli sahaja dan jangan gunakan bahagian bukan SHOEI.

⚠ คำเตือน

1. ห้ามดึงลื่นฉุกเฉินขณะขับขี่
2. ห้ามใช้ระบบปลดเร็วสำหรับกรณีฉุกเฉินเมื่อถอดแผ่นรองแก้มออกเพื่อทำการบำรุงรักษา

⚠ AMARAN

1. Jangan tarik tab kecemasan semasa menunggang.
2. Jangan gunakan Sistem Lepas Cepat Kecemasan apabila mengeluarkan lapik pipi untuk penyelenggaraan.

EMERGENCY USE ONLY
PULL RED TAB AND REMOVE CHEEK PAD

ห้ามลอกสติกเกอร์เหล่านี้่ออกจากหมวกนิรภัย

Jangan sekali-kali menanggalkan pelekat ini dari topi keledar.

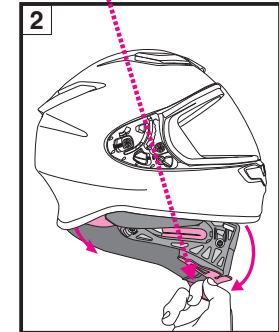
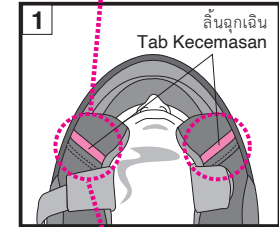
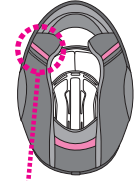

! คำเตือน

1. ก่อนการใช้งาน ตรวจสอบว่าตะขอและเฟืองของหน้ากาก / กะบังได้ยึดได้อย่างมั่นคง
2. ตรวจสอบให้แน่ใจว่าได้ใส่แผ่นชั้นกลาง แผ่นรองแก้ม ผ้าครอบสายรัดคาง ขณะใช้งานหมวกนิรภัยเสมอ
3. เมื่อทำความสะอาดและดูแลรักษาหมวกนิรภัย **ห้ามใช้สารทำความสะอาดต่อไปนี้: น้ำร้อนที่มีอุณหภูมิเกิน 40°C น้ำเกลือ สารช่วยทำความสะอาดที่มีฤทธิ์เป็นกรดหรือด่าง เบนซิน ทินเนอร์ น้ำมันเบนซิน หรือตัวทำละลายอินทรีย์ชนิดอื่นๆ ผลิตภัณฑ์ทำความสะอาดกระจก ผลิตภัณฑ์ทำความสะอาดทุกชนิดที่ประกอบด้วยตัวทำละลายอินทรีย์** หากใช้สารทำความสะอาดเหล่านี้ คุณสมบัติทางเคมีของหมวกนิรภัยอาจมีการเปลี่ยนแปลงและอาจส่งผลกระทบต่อความปลอดภัย
4. หากแมลงลัดตดเข้าไปอยู่ในหมวกนิรภัยขณะขับขี่และไม่ได้นำออกมา พื้นผิวของหมวกนิรภัยอาจถูกกัดกร่อนได้ ควรนำออกมาโดยเร็ว
5. ตรวจสอบให้แน่ใจว่าใช้ชิ้นส่วนแท้ของ SHOEI เมื่อทำการเปลี่ยนหน้ากาก/กะบัง แผ่นบังแดด หรือชิ้นส่วนภายใน

รายชื่อชิ้นส่วน

ชิ้นส่วนเสริมเหล่านี้มีจำหน่ายสำหรับใช้ในการซ่อมแซมหรือเปลี่ยนในการเปลี่ยนชิ้นส่วน โปรดอ่านคู่มือการใช้งานที่มาพร้อมกับชิ้นส่วน

- หน้ากาก/กะบัง CWR-F2
- หน้ากาก/กะบัง CWR-F2R
- เฟลทฐานหน้ากาก/กะบัง CWR-F2 (ด้านขวาและด้านซ้าย)
- ฟीलล์แบบถอดได้ CWR-F2R
- ชุดปุ่มฟิลล์แบบถอดได้ CWR-F2R
- สกรู Q.R.S.A.
- ชุดฐานหน้ากาก/กะบัง CWR-F2
- เลนส์ PINLOCK® EVO (DKS304)
- ช่องลมเข้าด้านบน
- ช่องลมเข้าด้านหน้า
- ช่องลมออกด้านบน
- ช่องลมเข้าด้านล่าง
- แผ่นชั้นกลางประเภท E
- แผ่นรองแก้ม (ด้านขวาและซ้าย)
- ผ้าครอบสายรัดคาง F
- แผ่นรองหู C
- การ์ดจมูก F
- ม้านครอบคาง D
- Universal Com Holder

! AMARAN

1. Sebelum guna, pastikan cangkuk pelindung/visor dan alat telah dipasang dengan ketat.
2. Pastikan anda sentiasa memakai lapik tengah, lapik pipi, penutup pengikat dagu apabila menggunakan topi keledar.
3. Apabila membersihkan dan menjaga topi keledar dan pelindung/visor, jangan guna mana-mana bahan pencuci berikut: air panas melebihi 40°C; air masin; sebarang bahan pencuci berasid atau beralkali; benzina, tiner, gasolin, atau pelarut organik lain; pencuci kaca; atau sebarang pencuci yang mengandungi pelarut organik. Jika mana-mana pencuci ini digunakan, sifat semula jadi bahan kimia pada topi keledar mungkin berubah dan keselamatan mungkin terhalang.
4. Jika serangga terperangkap pada topi keledar semasa tunggangan dan tertinggal di situ, permukaan topi keledar mungkin terkakis. Ia hendaklah dibuang dengan segera.
5. Pastikan anda menggunakan bahagian SHOEI yang asli apabila menggantikan pelindung/visor, visor matahari atau bahagian dalam.

Senarai Bahagian

Ini adalah bahagian pilihan yang boleh didapati untuk pembaikan dan penggantian. Untuk menggantikan bahagian, baca buku panduan arahan yang didatangkan bersama bahagian tersebut.

- Pelindung/visor CWR-F2
- Pelindung/visor CWR-F2R
- Plat tapak pelindung/visor CWR-F2 (kanan dan kiri)
- Lapisan koyak CWR-F2R
- Set butang lapisan koyak CWR-F2R
- Skru Q.R.S.A.
- Set tapak pelindung/visor CWR-F2
- Kanta PINLOCK® EVO (DKS304)
- Ambilan udara atas
- Ambilan udara hadapan
- Saluran keluar udara di bahagian atas
- Ambilan udara bawah
- Lapik tengah JENIS-E
- Lapik pipi (kanan dan kiri)
- Penutup pengikat dagu F
- Pad telinga C
- Pelindung pernafasan F
- Pelindung dagu D
- Universal Com Holder

먼저 읽어 주십시오.	43
포장 제품의 확인	44
각부의 명칭	45
코마개	46
실리콘 오일 사용 방법	46
턱마개	47
CWR-F2 실드	48 - 49
실드 조정 레버	50
실드 취급에 관한 주의사항	51
PINLOCK® EVO lens	51
내피 교환에 대해	52
내피 분리 방법	53 - 54
귀패드	54
내피 장착 방법	55 - 56
내피 취급에 관한 주의사항	57
E.Q.R.S. (Emergency Quick Release System)	57
경고	58
부품 목록	58

먼저 읽어 주십시오.

이 상품은 오토바이용 헬멧입니다.

다른 목적으로 사용하지 마십시오. 다른 목적으로 이 헬멧을 사용하면 사고 시 보호 능력이 충분히 발휘되지 않을 수 있습니다.

헬멧이 모든 예측 가능한 고속 또는 저속의 충격으로부터

착용자를 보호하는 것은 불가능합니다.

머리 보호 능력을 최대한으로 끌어올리기 위해 헬멧을 머리에 적절하게 밀착시킨 후 턱끈을 턱 아래쪽에 단단히 매 주십시오. 헬멧을 머리에 고정했을 때 주변시야가 충분히 확보되어야 합니다. 헬멧이 너무 크면 바이크에 타고 내릴 때 헬멧이 비틀어질 수 있으며, 그로 인해 사고 시 헬멧이 벗겨지거나 시야를 방해할 가능성이 있어 부상 및 사망의 원인이 됩니다. 헬멧을 올바르게 착용하는 방법은 "헬멧 사용법"을 참조해 주십시오. 설명서에 기재된 내용은 예고 없이 변경될 수 있습니다. 설명서에 실린 그림은 실제 제품과 다를 수 있습니다.

설명서의 저작권은 주식회사 SHOEI에 귀속됩니다. 본 설명서를 무단으로 복제 또는 복사하는 것을 엄격히 금지합니다.

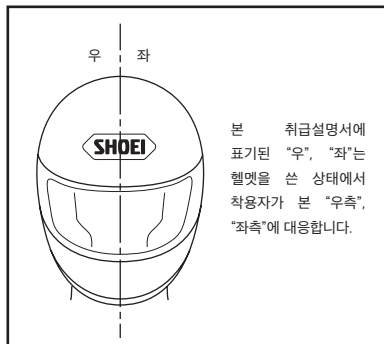

포장 제품의 확인

본 제품을 개봉한 후 부품 및 부속품이 전부 들어 있는지 확인해 주십시오.

- | | |
|----------------------|------------------------------------|
| 1. 헬멧 | 6. 취급설명서 |
| 2. PINLOCK® EVO lens | 7. 안전설명서 |
| 3. 코마개 | 8. 김서림방지 렌즈용 핀(Anti-Fog Sheet 용 핀) |
| 4. 턱마개 | 9. 실리콘 오일 |
| 5. 헬멧 백 | 10. SHOEI 로고 스티커 |

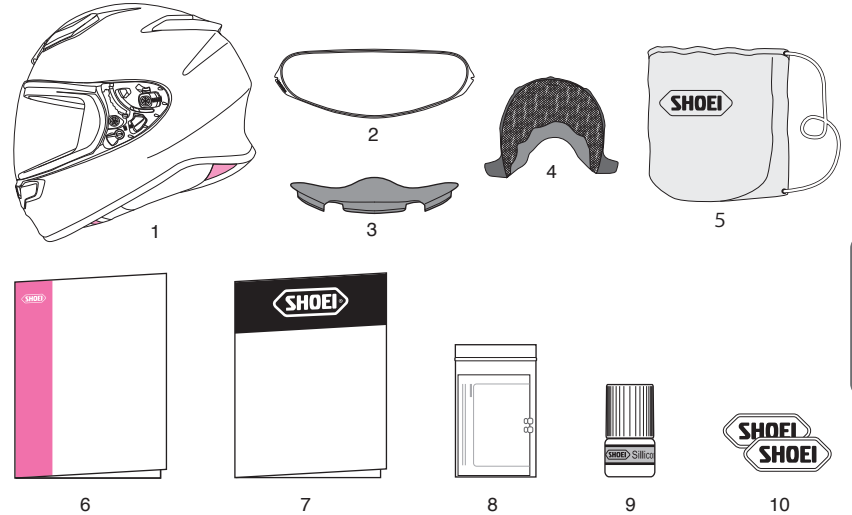

! 포장 제품(상자, 완충재)은 수리 시 등에 사용할 수 있도록 가능한 한 보관하실 것을 권장하며, 폐기하실 경우에는 법령에 따라 올바르게 처리해 주십시오.

각부의 명칭

- 1. 로어 인테이크
- 2. 실드 잠금 버튼
- 3. CWR-F2 실드
- 4. 프런트 에어 인테이크
- 5. 어퍼 에어 인테이크
- 6. 셀
- 7. 실드 조정 레버
- 8. 충격 흡수 내장재
- 9. 톱 에어 아웃렛
- 10. 턱끈

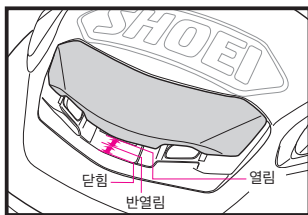
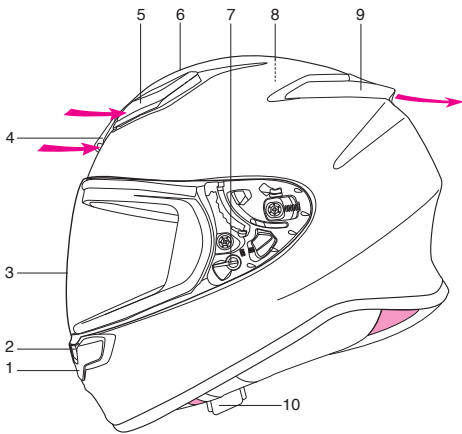

프런트 에어 인테이크

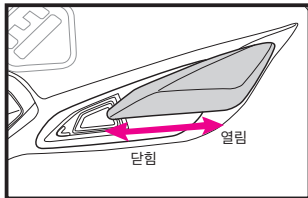

어퍼 에어 인테이크

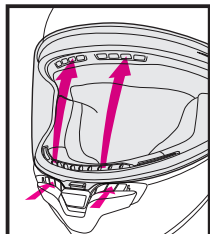

디프로스터

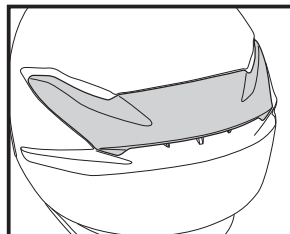

톱 에어 아웃렛

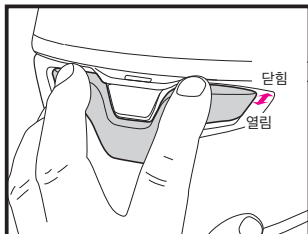

로어 에어 인테이크

! 벤틸레이션을 열면 주변의 소리가 크게 들릴 수 있으며, 승차 자세에 따라서는 윈드 노이즈가 발생할 수 있습니다.

코마개

코마개는 호흡에 의해 실드에 김이 서리는 것을 경감시킵니다. 코마개를 장착할 때에는 아래의 방법으로 장착합니다.

■코마개 장착 방법

그림과 같이 코마개를 위쪽에서 밀어 넣어 장착합니다. 장착한 후 코마개가 확실하게 고정됐는지 확인해 주십시오.

■코마개 분리 방법

코마개 밑을 잡고 당겨 빼냅니다.

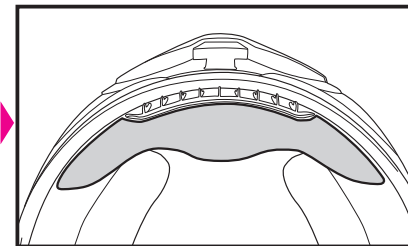
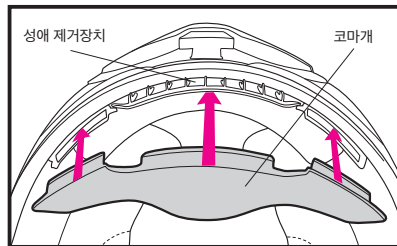

! 헬멧을 옮길 때 등에 코마개를 잡지 마십시오. 부품이 분리돼 헬멧이 떨어지면 파손될 가능성이 있습니다.

실리콘 오일 사용 방법

실드와 창고무의 밀착성을 유지하기 위해 점선으로 표시된 위치에 부속된 실리콘 오일을 소량 도포해 주십시오. 실리콘 오일은 이물질이나 먼지를 제거한 후 도포해 주십시오. 실리콘 오일이 실드에 묻으면 시야를 가릴 우려가 있으므로 여분의 실리콘 오일은 반드시 닦아내 주십시오. 항상 쾌적하게 사용하실 수 있도록 정기적인 관리를 권장합니다.

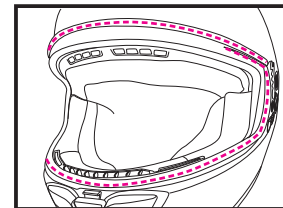

턱마개

턱마개는 헬멧의 턱 주변으로 유입되는 것과 윈드 노이즈를 저감시킵니다. 턱마개는 탈착 가능합니다. 아래에 기재된 방법에 따라 장착 또는 분리합니다.

■턱마개 장착 방법

볼패드를 먼저 장착한 후 턱마개를 장착합니다. 먼저 턱마개 중앙 부분 플레이트의 삼각 표시와 셀의 턱 부분 중앙을 맞추고 셀과 충격 흡수 내장재 사이에 플레이트를 끼웁니다. 마지막으로 양 끝의 플레이트도 끼웁니다.

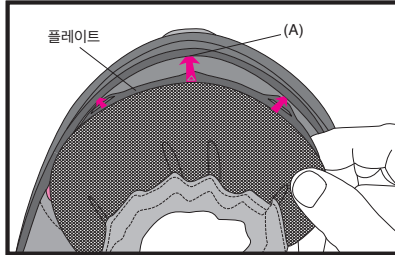

■턱마개 분리 방법

먼저 셀과 충격 흡수 내장재 사이에서 턱마개 중앙 부분의 플레이트를 당겨 빼냅니다. 그 후 양 끝의 플레이트를 당겨 빼냅니다. 너무 강한 힘을 가해 억지로 턱마개를 당기거나 비틀면 플레이트가 파손될 우려가 있으므로 주의해 주십시오.

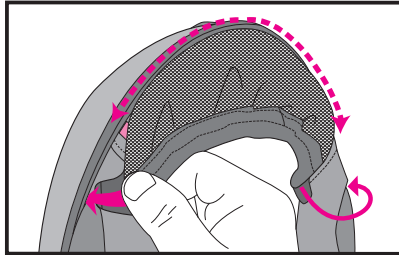

⚠ 경고

1. 턱마개를 장착하면 주변의 자동차나 바이크 소리가 평소보다 작게 들리므로 운전 시 특히 주의해 주십시오.
2. 헬멧을 옮길 때 등에 턱마개를 잡지 마십시오. 부품이 분리돼 헬멧이 떨어지면 파손될 가능성이 있습니다.

CWR-F2 실드

⚠ 실드는 보호 필름을 떼 후 사용해 주십시오.

CWR-F2 실드를 완전히 내리면 잠금 처리됩니다. 주행 시에는 이 포지션을 유지할 것을 권장합니다. (그림A)

그림B와 같이 실드 잠금을 해제하고 실드를 조금 연 상태에서 저속 주행하면 헬멧 내부를 환기할 수 있습니다.

⚠ 경고

그림B와 같이 실드를 조금 연 상태에서 고속 주행하면 실드가 갑자기 열릴 우려가 있어 위험합니다. 고속 주행 시에는 사용하지 마십시오.

■실드 개방 방법

실드 잠금 버튼을 눌러 잠금을 해제하고 실드를 엽니다. (그림A)

■실드 분리 방법

1. 실드를 완전 열림 상태로 만듭니다. (그림1)
2. 트리거를 아래로 당기면서 실드를 헬멧 전방으로 당겨 앞쪽으로 들어 올린 후 흑(A)와 흑(B)를 뺍니다. (그림2) 흑(C)을 흑 레일에서 화살표 방향으로 빼 분리합니다. (그림3)
3. 반대쪽도 같은 방법으로 분리합니다.

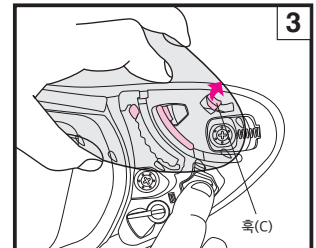
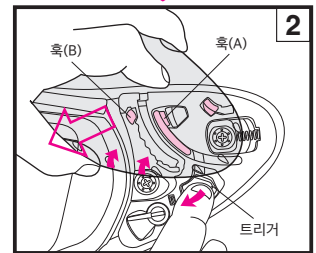
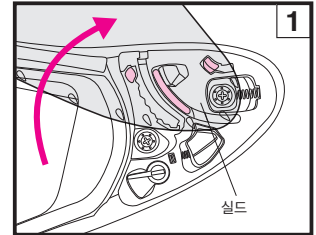
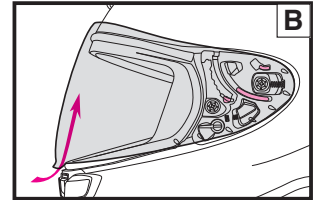
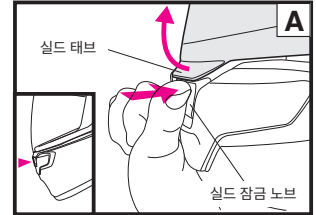

■ 실드 장착 방법

1. 실드를 완전 열림 상태의 위치에 맞춘 후 흑(C)를 흑 레일에 끼웁니다. (그림4)
2. 실드를 헬멧 전방으로 당기면서 화살표 부근을 찰칵 소리가 나면서 고정될 때까지 위에서 눌러(그림5) 흑(A)와 흑(B)를 흑 레일에 단단히 채웁니다. (그림6)
3. 반대쪽도 같은 방법으로 장착합니다.
4. 마지막으로 실드 개폐 조작을 여러 번 반복해 흑이 실드 베이스에 확실하게 끼워졌는지 확인해 주십시오.

⚠ 경고

흑이나 기어가 실드 베이스에 끼워져 있지 않으면 주행 중에 실드가 빠져 예기치 못한 사고를 일으킬 가능성이 있습니다. 장착한 후에는 실드 개폐 조작을 여러 번 반복해 흑이나 기어가 확실하게 끼워졌는지 확인해 주십시오. 또한 실드를 완전히 내린 상태에서 실드 잠금 버튼이 실드의 흑에 걸리는지 확인해 주십시오.

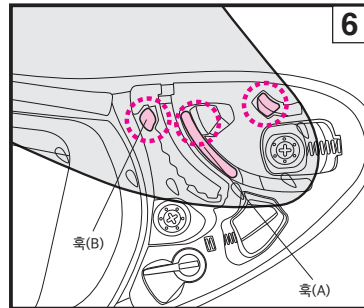
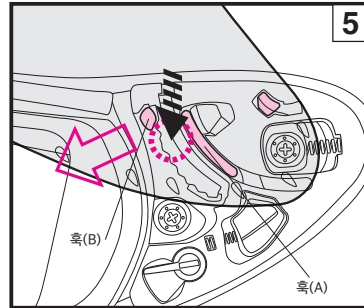
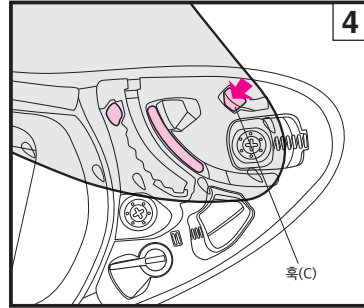

■ 실드 조정 레버

사용하시는 과정에서 실드를 닫아도 실드와 창고무 사이가 벌어질 경우, 그림과 같이 실드 베이스의 조정 레버를 내리면 실드와 창고무 사이의 간격을 좁힐 수 있습니다. 레버는 좌우에 있으며 각각 조정할 수 있습니다.

*처음에는 아래 그림과 같이 조정 레버가 표준 위치로 설정돼 있습니다. 레버를 내려 조정 위치로 설정하면 실드가 뒤로 움직입니다.

*너무 백백하게 조정된 상태를 유지하면 창고무가 열화될 수 있습니다. 실드의 틈새를 보면서 조정해 주십시오.

*레버로 완전히 조정할 수 없는 경우에는 스크루를 풀고 실드 베이스를 움직여서 조정해 주십시오.

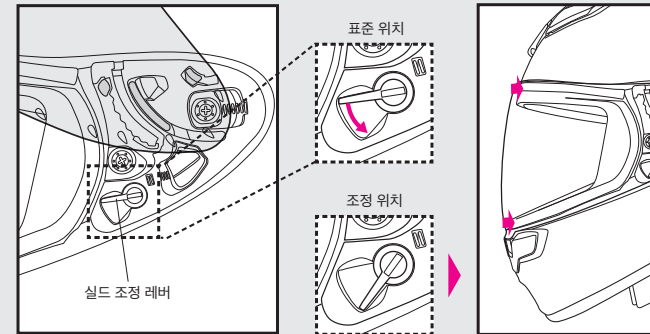

실드 취급에 관한 주의사항

1. 실드에 얼룩이나 흠집이 생기면 주행 중에 시야를 가려 매우 위험합니다. 실드에 얼룩이나 흠집이 생기면 즉시 사용을 중지하고 분리해 세정하거나 교환해 주십시오.
2. 실드는 중성 세제를 물에 풀어 씻고 깨끗한 물로 잘 헹군 후 부드러운 헝겊으로 닦아 말려 주십시오. **40°C 이상의 뜨거운 물, 소금물, 산성 또는 알칼리성 세제, 벤진, 시너, 가솔린, 기타 유기용제, 유리 클리너 등 유기용제가 함유된 클리너 종류는 사용하지 마십시오.** 이러한 물질이 부착되면 실드가 변질돼 안전성에 지장을 초래할 가능성이 있습니다.
3. 실드에 김이 서린 상태에서는 주행하지 마십시오. 시야가 방해돼 매우 위험합니다. 실드에 김이 서린 경우, 로어 에어 인테이크 또는 실드를 열고 헬멧 안을 잘 환기시켜 실드에 서린 김을 제거해 주십시오. PINLOCK® EVO lens를 사용하는 것도 실드 김서림을 방지하는 데 효과적입니다.
4. PINLOCK® EVO lens를 사용할 때에는 반드시 순정품을 사용해 주십시오. 취급 방법은 PINLOCK® EVO lens에 동봉된 취급설명서를 확인해 주십시오.
5. 실드는 보호 필름을 떼 후 사용해 주십시오.
6. 실드 베이스를 세척하거나 교체한 경우, 실드를 닫고 실드와 창고무의 밀착을 확인해 주십시오. 틈새가 있을 경우, 바람 유입 또는 윈드 노이즈 발생의 원인이 되므로 실드가 창고무에 밀착하도록 실드 베이스의 위치를 조정해 주십시오.
7. 스크루를 조일 때 등에는 비트 사이즈 "No.2"의 십자드라이버를 수직으로 꽂아 조심스럽게 돌려 주십시오. 사이즈가 맞지 않는 드라이버 또는 전동드라이버를 사용하거나 스크루를 비스듬하게 조이면 나사 머리가 파손될 수 있으므로 충분히 주의하면서 돌려 주십시오. 스크루를 교체할 경우에는 반드시 순정 부품(알루미늄 제품)을 사용해 주십시오. 스크루를 너무 강하게 조이면 스크루가 파손될 수 있으므로 주의해 주십시오. (권장 조임토크: 0.8 N·m/ 약 8kgf·cm)
8. 실드에 스티커나 접착 테이프를 붙이지 마십시오.

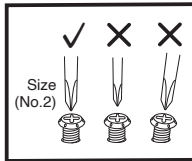

내피 교환에 대해

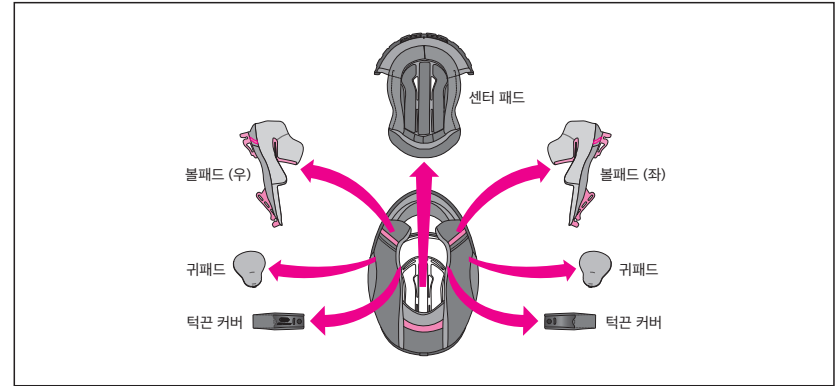

올바르게 장착돼 있지 않으면 주행 중에 선바이저가 빠져 예기치 못한 사고를 일으킬 가능성이 있습니다. QSV-2 선바이저를 장착한 후에는 개폐 레버를 여러 번 반복 조작해 선바이저의 돌기부가 홀더 구멍에 확실하게 끼워졌는지 확인해 주십시오. 또한 선바이저와 홀더 사이에 틈새가 없는지 확인해 주십시오.

■제품 사이즈

Z-8 (일본, 싱가포르, 타이완, 홍콩, 인도네시아, 필리핀)

		XS	S	M	L	XL	XXL	XXXL	XXXXL
센터 패드	밀착 착용감 (흡션)	—	S13	M13	L13	XL13	XL9	XXXL13	XXXXL9
	표준	S13	S9	M9	L9	XL9	XL5	XXXL9	XXXXL5
	느슨한 착용감 (흡션)	S9	S5	M5	L5	XL5	—	XXXL5	—
볼패드	밀착 착용감 (흡션)	—	39				35	39	35
	표준	39	35				31	35	31
	느슨한 착용감 (흡션)	35	31				—	31	—

· 볼패드는 모든 사이즈에서 공용 부품입니다. 예를 들면, M 사이즈에서 볼 부분을 더 느슨하게 하려면 볼패드 31, 더 밀착시키려면 볼패드 39(모두 옵션 부품)로 교환해 주십시오.

· 센터 패드는 제품마다 사이즈가 다릅니다. 구매하시기 전에 가지고 계신 헬멧의 사이즈를 확인해 주십시오.

PINLOCK® EVO lens

PINLOCK® EVO lens를 사용하기 전에 반드시 PINLOCK® EVO lens에 동봉된 취급설명서를 확인해 주십시오.

1. 클리어 타입 이외의 실드에 PINLOCK® EVO lens를 장착한 상태에서는 야간 주행을 하지 마십시오.
2. PINLOCK® EVO lens는 실드보다 흠집이 생기기 쉬운 재질로 만들어져 있으므로 취급 시 충분히 주의해 주십시오.
3. PINLOCK® EVO lens를 사용하면 승차 자세에 따라 시야가 방해될 가능성이 있습니다.
4. PINLOCK® EVO lens는 보호 필름을 떼 후 사용해 주십시오.
5. PINLOCK® EVO lens는 시트 자체가 습기를 흡수하기 때문에 김서림 방지 효과가 떨어집니다. 그러나 저온다습한 환경 등 김이 서리기 쉬운 조건에서 헬멧 안이 밀폐된 상태가 지속되면 시트가 수증기로 포화돼 물방울이 맺히거나 김이 서릴 수 있습니다. 물방울이 맺히거나 김이 서리면 시야가 방해돼 매우 위험하므로 로어 에어 인테이크 또는 실드를 열고 헬멧 안을 잘 환기시켜 물방울이나 김을 제거해 주십시오.
6. CWR-F2의 김서림방지 렌즈를 교환할 경우, 반드시 SHOEI 정품 PINLOCK EVO Lens DKS 304를 구입해 주세.

*PINLOCK®는 PINLOCK SYSTEMS B.V.의 등록 상표입니다.

내피 분리 방법

1. 볼패드 분리

턱마개가 장착돼 있는 경우에는 턱마개를 먼저 분리합니다.

볼패드 베이스에서 똑딱단추 3개를 풀고(그림1) 앞부분의 볼패드 브래킷(A)에서 플레이트의 홈(a)을 당겨 빼냅니다. (그림2) 그다음 뒤쪽 볼패드 브래킷(B)에서 플레이트의 홈(b)을 당겨 빼냅니다. (그림3) 플레이트의 홈(b)을 뺄 때에는 세게 당기지 말고 조심스럽게 당겨 빼내 주십시오.

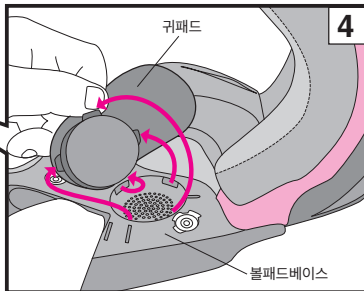
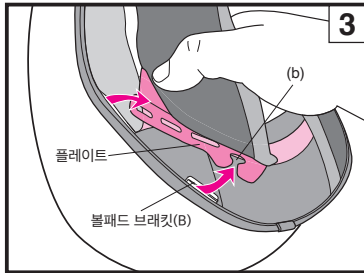
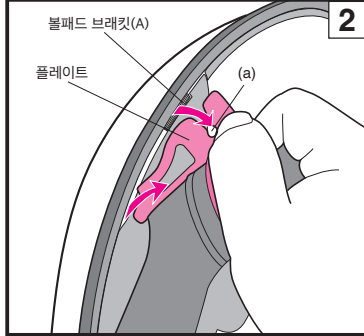
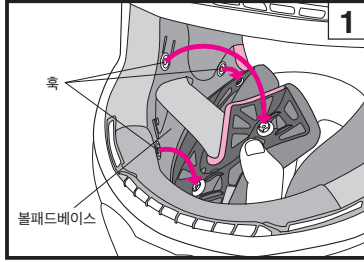

3. 센터 패드 분리

센터 패드는 후두부부터 분리합니다. 후두부의 똑딱단추 2개를 풀 후(그림5), 전두부는 그림6과 같이 플레이트 근처를 잡고 센터에서 떼어 내듯이 센터 패드를 분리합니다.

4. 턱끈 커버 분리

턱끈 커버를 분리하려면 볼패드를 분리하고 턱끈 커버의 똑딱단추를 풀 후 턱끈에서 당겨 빼냅니다. (그림7) 반대쪽도 같은 방법으로 분리합니다.

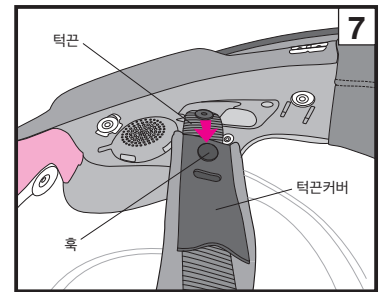
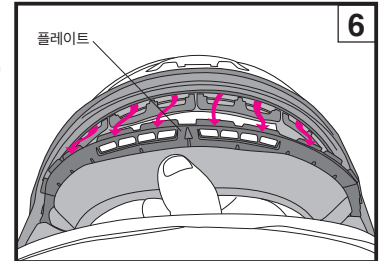
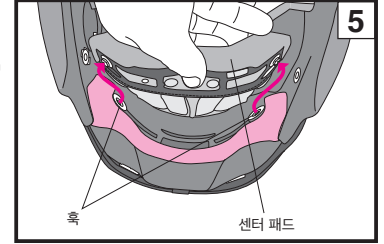

⚠ 경고

평상시에 분리할 때는 이머전시 태블을 당겨서 분리하지 마십시오.

2. 귀패드 분리

고리 4개를 그림4와 같이 볼패드 베이스에서 당겨 빼내 귀패드를 분리합니다. 반대쪽도 같은 방법으로 분리합니다.

귀패드

귀패드는 헬멧 안으로 유입되는 바람으로 인한 소음을 저감시킵니다. 귀패드는 분리할 수 있습니다. 분리 방법 및 장착 방법은 "내피 분리 방법과 장착 방법"을 확인해 주십시오.



귀패드를 장착하면 주변의 자동차나 바이크 소리가 평소보다 작게 들리므로 운전 시 특히 주의해 주십시오.

내피 장착 방법

1. 턱끈 커버 장착

턱끈 커버는 좌우 공통입니다. 장착할 때에는 그림8을 참조해 턱끈을 통과시킨 후 찰락 소리가 나도록 똑딱단추를 채웁니다.

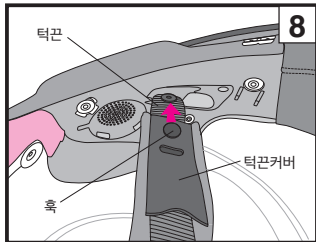

2. 센터 패드 장착

전두부 플레이트의 끝을 브래킷에 맞추고(그림9) 틈새에 맞춰 장착합니다. (그림10~12) 그다음 후두부의 똑딱단추 2개를 찰락 소리가 나도록 채웁니다. (그림13)

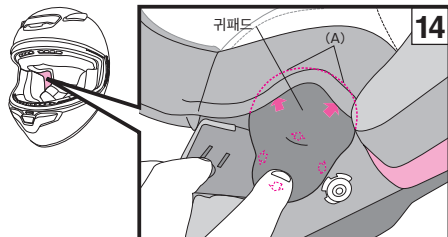
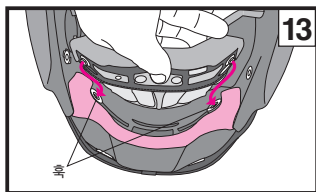
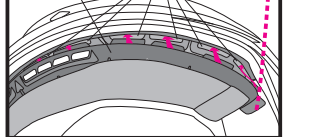
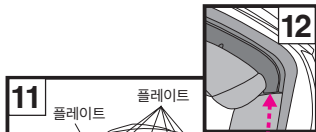
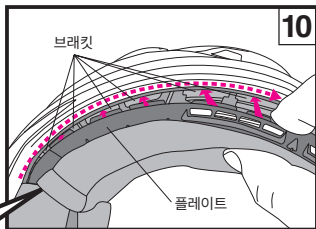
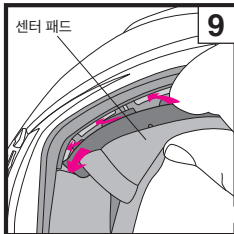

4. 볼패드 장착

볼패드를 장착하기 전에 똑딱단추 3개가 그림15와 같은 위치에 있는지 확인해 주십시오. 위치가 올바르지 않을 경우, 똑딱단추가 채워지지 않을 수 있습니다.

장착할 때에는 볼패드의 좌우를 확인해 주십시오. 그림16을 참조해 플레이트 뒤쪽 끝의 (C) 부분을 셀과 내장재 사이에 끼우고 (b) 부분을 볼패드 브래킷(B) 보스에 끼웁니다. (그림16) 그다음 플레이트 앞쪽 끝의 (D) 부분을 먼저 끼우고 플레이트 (a) 부분을 볼패드 브래킷(A) 보스에 끼웁니다. (그림17) 반대쪽도 같은 방법으로 장착합니다.

플레이트를 끼운 후 그림18과 같이 턱끈을 볼패드 구멍으로 통과시키고 ①→②→③의 순서로 똑딱단추를 채웁니다. 똑딱단추는 패드 쪽에서 똑딱단추 뒷부분을 강하게 눌러 찰락 소리가 나도록 채웁니다. 마지막으로 그림19와 같이 패드 모서리 부분(E)을 눌러 볼패드 플레이트를 볼패드 베이스의 돌기부에 끼워 넣습니다. 반대쪽 볼패드도 같은 방법으로 장착합니다.

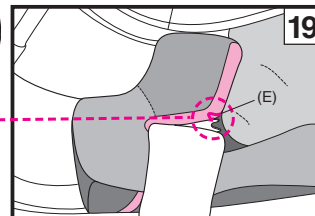
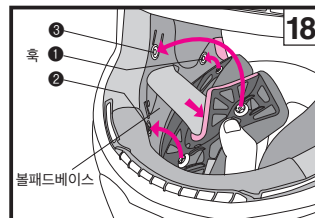
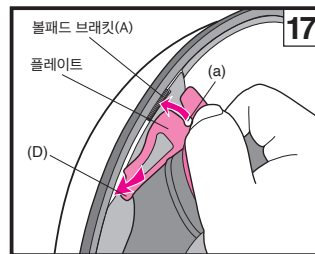
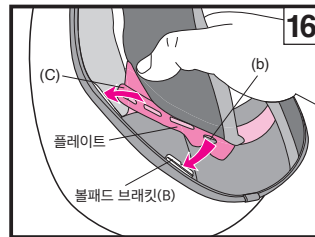
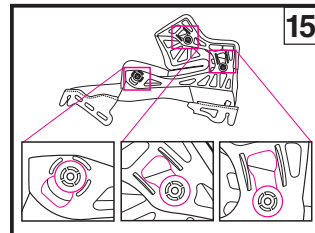

내피 취급에 관한 주의사항

1. 똑딱단추를 채우거나 풀 때에는 가능한 한 똑딱단추를 가깝게 잡고 조심스럽게 해 주십시오. 똑딱단추는 찰락 소리가 나도록 확실하게 채워 주십시오.
2. 내피를 세정할 경우에는 손세정하거나 세탁망에 넣어 세탁기로 약하게 세정해 주십시오. 세탁 시에는 냉수 또는 미온수를 사용하고, 마른 헝겊으로 물기를 제거한 후 그늘에서 말려 주십시오. 내피 부품의 플라스틱 부분이 파손될 우려가

있으므로 강하게 짜거나 플라스틱 부분을 구부리지 마십시오. 탈수기를 사용할 경우에는 충분히 주의해 주십시오. 충격 흡수 내장재(스티로폼 부분)는 부드러운 헝겊에 물이나 중성 세제를 푼 물을 적서 닦아 주십시오. **부품이 파손될 우려가 있으므로 40°C 이상의 뜨거운 물, 소금물, 산성 또는 알칼리성 세제, 벤진, 시너, 가솔린, 기타 유기용제, 유리 클리너 등 유기용제가 함유된 클리너 종류는 사용하지 마십시오.**

E.Q.R.S. (Emergency Quick Release System)

E.Q.R.S.(이머전시 퀵 릴리스 시스템)란 만일의 사고가 발생했을 때 헬멧에서 볼패드를 당겨 빼 구호자가 오토바이 운전자의 목 부분에 주는 부담을 최소한으로 줄이면서 쉽게 헬멧을 벗길 수 있는 시스템입니다.

비상시에 볼패드를 분리하려면 먼저 턱끈을 풀거나 자르고 오토바이 운전자의 머리가 움직이지 않도록 헬멧을 누른 후 빨간색 태브 부분(그림1)을 잡고 그림2에 표시된 방향으로 이머전시 태브를 당깁니다. (※턱마개가 장착돼 있는 경우에는 이머전시 태브를 꺼내기 전에 턱마개를 분리해 주십시오.)

이머전시 태브를 당기면 볼패드의 똑딱단추가 떨어져 오토바이 운전자가 헬멧을 쓴 상태로 헬멧 하부에서 패드를 당겨 뺄 수 있습니다. 반대쪽 볼패드도 같은 방법으로 분리합니다.

볼패드를 분리할 때에는 반드시 헬멧을 단단히 눌러 오토바이 운전자의 머리가 움직이지 않도록 주의해 주십시오.

1. 헬멧에서 볼패드를 당겨 뺄 때 한쪽 손으로 반드시 헬멧을 고정해 주십시오.
2. 반드시 전용 볼패드를 사용해 주십시오. 전용 부품이 아닌 부품을 장착하지 마십시오.

- ⚠ 경고**
1. 주행 중에는 절대로 사용하지 마십시오.
 2. 평소 유지보수 등의 목적으로 볼패드를 분리할 때에는 사용하지 마십시오.

EMERGENCY USE ONLY
PULL RED TAB AND REMOVE CHEEK PAD

▶ 이 스티커를 헬멧에서 떼지 마십시오.

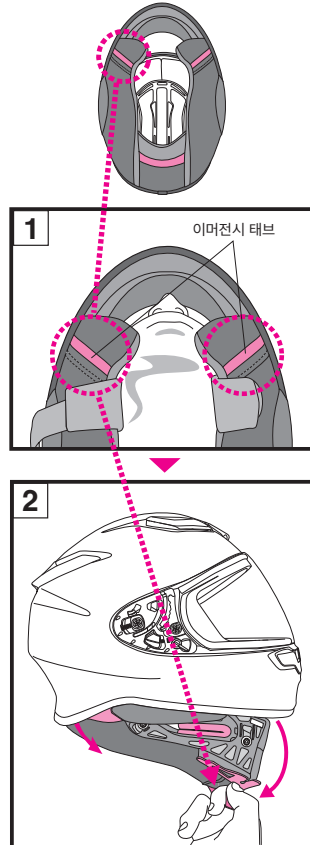

⚠ 경고

1. 사용하시기 전에 실드 좌우의 축이 확실하게 끼워졌는지 확인해 주십시오.
2. 반드시 센터 패드, 볼패드, 턱끈 커버를 모두 장착해서 사용해 주십시오.
3. 헬멧 및 실드를 손질할 때에는 40°C 이상의 뜨거운 물, 소금물, 산성 또는 알칼리성 세제, 벤진, 시너, 가솔린, 기타 유기용제, 유리 클리너 등 유기용제가 함유된 클리너 종류는 사용하지 마십시오. 이러한 물질이 부착되면 헬멧의 구성 부자재가 변질돼 안전성에 지장을 초래할 가능성이 있습니다.
4. 주행 중에 벌레가 부착돼 발생한 얼룩을 방지하면 도장면이 침식돼 완전히 제거되지 않게 되므로 신속하게 제거해 주십시오.
5. 실드, 선바이저, 내피를 교환할 때에는 반드시 순정 부품을 사용해 주십시오.

부품 목록

수리 또는 교체용으로 아래의 옵션 부품을 구매하실 수 있습니다. 부품을 교체하실 때에는 동봉된 취급설명서를 확인해 주십시오.

- CWR-F2 실드
- CWR-F2R 실드
- CWR-F2 실드 베이스 플레이트2 (좌우)
- CWR-F2R 티어오프 필름
- CWR-F2R 티어오프 버튼 세트
- Q.R.S.A. 나사
- CWR-F2 실드 베이스 세트
- PINLOCK® EVO lens (DKS304)
- 어퍼 에어 인테이크
- 프런트 에어 인테이크
- 톱 에어 아웃렛
- 로어 에어 인테이크
- TYPE-E 센터 패드
- 볼패드 (좌우)
- 턱끈 커버
- 귀패드C
- 코마개F
- 턱마개D
- Universal Com Holder