



\*製品についてのお問い合わせは、お近くのSHOEI正規販売店か下記Webサイトをご覧ください、お問い合わせください。

\*For further information, please consult your local SHOEI distributor or dealer.

\*สำหรับข้อมูลเพิ่มเติม โปรดสอบถามตัวแทนจำหน่ายหรือผู้จัดจำหน่าย SHOEI ใกล้บ้านคุณ

\* 자세한 정보에 대한 문의사항은 가까운 SHOEI 판매점에 문의해 주십시오.

\* Untuk maklumat lanjut, sila rujuk wakil atau pengedar SHOEI tempatan anda.

[shoei.com/worldwide/sales.html](http://shoei.com/worldwide/sales.html)



## 株式会社SHOEI

本社・国内営業部

〒110-0016 東京都台東区台東1-31-7

Tel: 03-5688-5180 Fax: 03-3837-8245

## SHOEI CO., LTD.

HEAD OFFICE

1-31-7 Taito, Taito-ku, Tokyo 110-0016, JAPAN

Tel: +81 3 5688 5170 Fax: +81 3 3837 8245

[www.shoei.com](http://www.shoei.com)

## 取扱説明書

このたびはSHOEIヘルメットをお買い上げいただき、誠にありがとうございます。本製品の機能および注意事項を十分にご理解いただき、より安全に快適なモーターサイクルライフを送っていただくために、ご使用まえに本取扱説明書をよく読んで記載されている内容を十分に理解してください。本取扱説明書は、読み終わったあと、いつでも取り出せる場所に保管してください。本取扱説明書を紛失したときは、弊社までお問い合わせください。

この取扱説明書の内容は、予告なしに変更する場合があります。

この取扱説明書に使われているイラストは、実際の製品とは異なる場合があります。

この取扱説明書の著作権は、株式会社SHOEIにあります。無断転載、複製は固くお断りします。

## Instructions for use

Thank you for purchasing this SHOEI helmet. Please read this manual carefully before use and keep it for future reference. This manual contains valuable information to help you understand the functions of the product and the instructions for use in order for you to enjoy a safety and comfortable motorcycle life. Your SHOEI dealer can provide a replacement if it is lost.

The contents of this manual are subject to change without notice.

The illustrations in this manual may differ from the actual product.

The copyrights for this manual belong to SHOEI CO., LTD. Reproduction or copying of this manual without written permission is strictly prohibited.

## คำแนะนำการใช้งาน

ขอบคุณที่ไว้วางใจหากกกับมือ SHOEI ท่านผู้ซื้อฉบับนี้อย่างละเอียดก่อนการใช้งานและเก็บไว้เพื่อใช้อ้างอิงในอนาคต ผู้ซื้อฉบับนี้มีข้อมูลที่เป็นประโยชน์ซึ่งช่วยให้คุณเข้าใจถึงฟังก์ชันต่างๆ ของผลิตภัณฑ์ รวมถึงคำแนะนำในการใช้งาน เพื่อให้คุณได้รับความปลอดภัยและความสบายในการขี่หรือจกัรยาขยนต์ ด้านแทนจำหน่ายหรือผู้จัดจำหน่าย SHOEI ของ

คุณ สามารถจัดหาเล่มใหม่ได้ในกรณีที่คุณหาย

เนื้อหาของคู่มือฉบับนี้อาจมีการเปลี่ยนแปลงได้โดยไม่ต้องแจ้งให้ทราบ

ภาพประกอบในคู่มือฉบับนี้อาจแตกต่างไปจากผลิตภัณฑ์จริง

ลิขสิทธิ์สำหรับคู่มือฉบับนี้เป็นของ SHOEI CO., LTD. ห้ามทำซ้ำหรือทำสำเนาผู้ซื้อฉบับนี้โดยไม่ได้รับอนุญาตเป็นลายลักษณ์อักษรอย่างเด็ดขาด

## 취급설명서

SHOEI 헬멧을 구매해 주셔서 대단히 감사합니다. 본 제품의 기능 및 주의사항을 충분히 이해 한 후 더욱 안전하고 쾌적한 모터 사이클 주행을 위해 사용하시기 전에 본 취급설명서를 잘 읽고 기재된 내용을 충분히 이해해 주십시오. 본 취급설명서를 다 읽은 후에는 언제든지 꺼내 볼 수 있는 장소에 보관해 주십시오. 본 취급설명서를 분실했을 때에는 당사로 문의해 주십시오.

이 취급설명서의 내용은 예고 없이 변경될 수 있습니다.

이 취급설명서에 사용된 일러스트는 실제 제품과 다를 수 있습니다.

이 취급설명서의 저작권은 주식회사 SHOEI에 있습니다. 무단 전재, 복제를 엄격히 금지합니다.

## Arahan penggunaan

Terima kasih kerana membeli topi keledar SHOEI ini. Baca buku panduan ini dengan teliti sebelum penggunaan dan simpan buku panduan ini untuk rujukan masa depan. Buku panduan ini mengandungi maklumat penting bagi membantu anda memahami fungsi produk dan arahan penggunaan agar anda dapat menikmati kehidupan bermotosikal yang selamat dan selesa. Wakil atau pengedar SHOEI anda boleh menggantikan buku panduan anda jika buku ini hilang. Kandungan dalam buku panduan ini adalah tertakluk kepada perubahan tanpa notis. Ilustrasi dalam buku panduan ini mungkin berbeza daripada produk sebenar. Hak cipta untuk manual ini milik SHOEI CO., LTD. Pengeluaran semula atau penyalinan buku panduan ini tanpa kebenaran adalah dilarang sama sekali.

日本語..... P2 - 17

English ..... P2 - 17

ไทย..... P18 - 33

한국어..... P18 - 33

Bahasa Melayu..... P34 - 48

日本語	English	
最初にお読みください	Read This First	3
梱包物の確認	Confirm the Packed Items	4
各部の名称	Parts Description	5
バイザーの取り付け方	Installing the Visor/Peak	6
ノーズカバーの 取り外し方と取り付け方	Removing and Installing the Mouthpiece	7
マッドガードの取り付け方	Installing Mud Guard	8
ネックアウトレットの 取り外し方と取り付け方	Removing and Installing the Neck Outlet	8
内装の交換について	Replacing Interior Parts	9
内装の取り外し方	Removing Interior Parts	10
内装の取り付け方	Installing Interior Parts	11 - 13
内装の取り扱いに関するご注意	Important Notice about Handling Interior Parts	14
M.E.D.S. (Motion Energy Distribution System)	M.E.D.S. (Motion Energy Distribution System)	15
E.Q.R.S. (Emergency Quick Release System)	E.Q.R.S. (Emergency Quick Release System)	16
警告	WARNING	17
パーツリスト	Parts List	17

## 最初にお読みください

この商品はオートバイ用のヘルメットです。

これ以外の目的に使用しないでください。他の目的でこのヘルメットを使用すると、事故の際、十分な保護が得られないことがあります。

ヘルメットは、すべての予測可能な高速および低速の衝撃から着用者を保護することはできません。

頭部の保護能力を最大まで引き出すために、ヘルメットを頭部に適切にフィットさせ、あごひもを顎の下でしっかりと締め付けてください。また、ヘルメットを頭に固定したときに、十分な周辺視界が確保できなければいけません。ヘルメットが大きすぎると、使用時にヘルメットがずれることがあり、これが原因で、ヘルメットが事故で外れたり、視界を妨げたりする可能性があります。けがや死亡の原因となります。ヘルメットを正しく着用する方法については、「安全マニュアル」を参照してください。

マニュアルの内容は予告なしに変更されることがあります。マニュアルの図は、実際の製品と、異なる場合があります。マニュアルの著作権は株式会社SHOEIに帰属します。本書を無断で転載または複製することは、固く禁じられています。

右 左  
Right Left

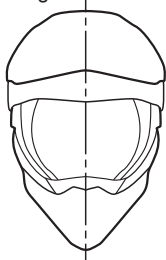

本取扱説明書中で表記される「右」、「左」は、ヘルメットをかぶった状態で着用者からみた「右」、「左」に対応しています。

The terms "right" and "left" in this manual are from the point of view of a rider who is wearing the helmet.

## Read This First

This product is a motorcycle helmet.

Do not use it for any purposes other than riding a motorcycle. If you use the helmet for any other purpose, it may not provide sufficient protection in case of an accident.

No helmet can protect the wearer against all foreseeable high speed and low speed impacts.

For maximum head protection, the helmet must fit properly and the retention system must be securely fastened under the chin. The helmet should allow sufficient peripheral vision when secure on your head. If your helmet is too large, it may slide on your head while riding causing your helmet to obstruct your vision or come off in an accident resulting in personal injury or death. To learn to properly wear and secure your helmet, see the booklet "How to Use Your Helmet Properly" that is packed with your helmet.

The contents of this manual are subject to change without notice.

The illustrations in this manual may differ from the actual product.

The copyrights for this manual belong to SHOEI CO., LTD. Reproduction or copying of this manual without written permission is strictly prohibited.

## 梱包物の確認

本製品を開梱したあと、パーツや付属品がすべて揃っていることを確認してください。

1. ヘルメット
2. V-470バイザー
3. バイザースクリュー (5個)
4. バイザー反射防止ステッカー (ブラック、マットブラックを除く)
5. マッドガード
6. ヘルメットバッグ
7. 取扱説明書
8. 安全マニュアル
9. E-3タグ (マレーシア、フィリピン、タイ向けのみ)
10. SHOEIロゴステッカー (2枚)

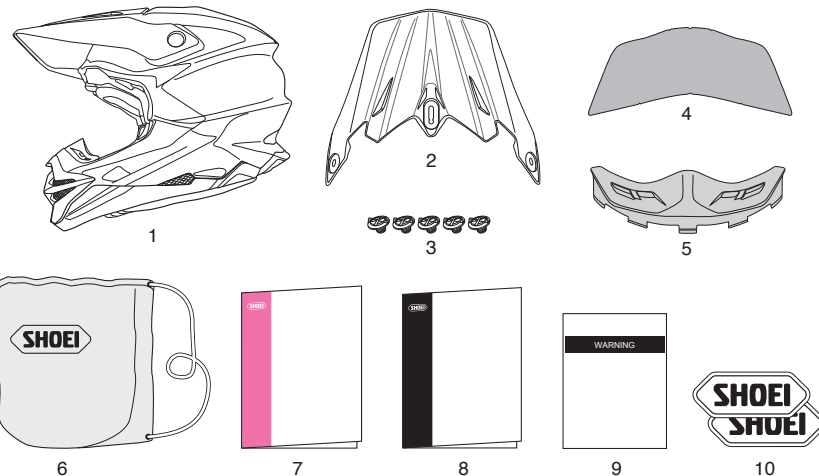

梱包物 (箱や緩衝材) は、修理時の送付などのためにできるだけ保存されることをお勧めしますが、廃棄される場合は、法令に従い正しく処理してください。



We recommend that you save the box and its cushioning material in case you need to ship the product or its parts for repair. If you dispose of these materials, please follow the proper laws and regulations.

## 各部の名称

1. ノーズカバー
2. ロア エア インテーク
3. マッドガード
4. フロント エア インテーク
5. V-470 バイザー
6. アッパー エア インテーク
7. シェル
8. トップ エア アウトレット
9. リア エア アウトレット
10. ネック アウトレット
11. サイド アウトレット

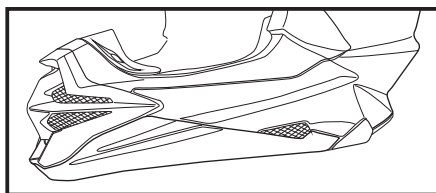
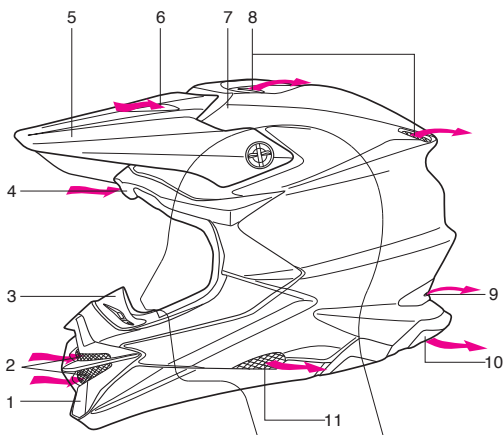

ノーズカバー (ロア エア インテーク) / サイド アウトレット  
Mouthpiece (Lower Air Intake) / Side Air Outlet

## Parts Description

1. Mouthpiece
2. Lower Air Intake
3. Mud Guard
4. Front Air Intake
5. V-470 Visor/Peak
6. Upper Air Intake
7. Shell
8. Top Air Outlet
9. Rear Air Outlet
10. Neck Outlet
11. Side Outlet



フロント エア インテーク  
Front Air Intake

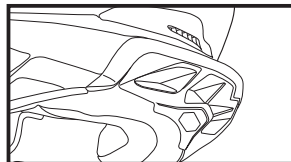

リア エア アウトレット / ネック アウトレット  
Rear Air Outlet / Neck Outlet

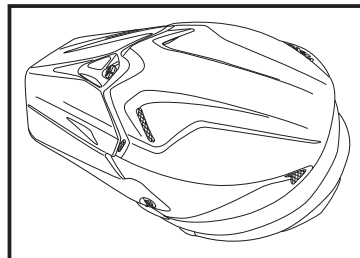

アッパー エア インテーク / トップ エア アウトレット  
Upper Air Intake / Top Air Outlet

## バイザーの取り付け方

バイザーを取りつける時は、同梱のバイザーズクリューを使用し、センター部を固定してから、左右を締め付けます。バイザーの角度はセンター部のスクリューをゆるめることで調整できます。ただし、バイザーを最も高い位置から下げる場合は、一度センター部のスクリューを取り外し、バイザーの角度を調整してからセンター部のスクリューを取り付けて固定してください。バイザーの角度を調整する場合は、視界を十分確保できるように調整してください。**また、専用のバイザーズクリュー以外は使用しないで下さい。**バイザーは、衝撃や圧力によって割れることがありますので、ゴーグルの着用をお勧めします。

バイザーの裏面には、付属の反射防止シートを図のように、バイザーの溝とシートの切り欠き部分を目安に左右対称に貼り付けてください。反射防止シートは、ブラックやマットブラックのモデルには付属していません。

## Installing the Visor/Peak

To install the visor/peak, use the enclosed visor/peak screws. Tighten the center screw first and do right and left screws. The angle of the visor/peak can be adjusted by loosening the center screw. But when adjusting the angle lower from the highest position, remove the center screw, and after adjusting the angle, fix the center screw. Make sure to secure your view when adjusting the angle. Check all screws once more to ensure they are securely snug.

**NEVER USE ANY SCREWS EXCEPT SHOEI ORIGINAL VISOR/PEAK SCREWS TO PREVENT DAMAGE TO THE THREADED INSERTS.**

The visor/peak could shatter under pressure or due to an impact. Suitable goggles are recommended for extra eye protection.

Affix the enclosed anti-reflection sticker on the inner surface of the visor/peak to be positioned symmetric referring to the cut positions of the sticker and the grooves of the visor/peak as per Drawing.

\*Anti-reflection sticker is not enclosed with black or matte black colored model.

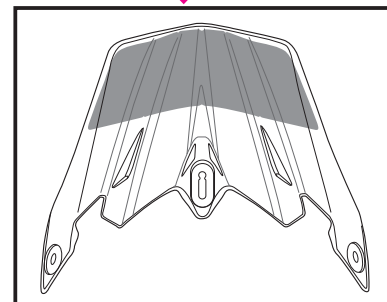
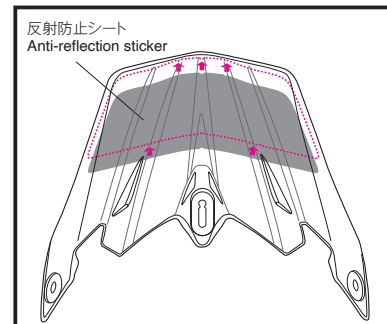
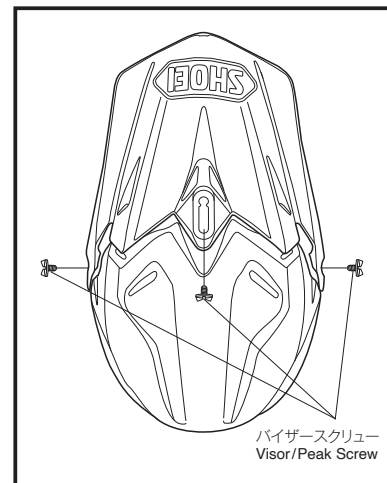

## 日本語

### ノーズカバーの 取り外し方と取り付け方

ノーズカバーの取り外しは、スクリューを外してから(図1)、図2のようにノーズカバーの下の部分を軸にするようにして、ノーズカバーを手前に引き、少し上に持ち上げるようにして外します。

取り付けは、ノーズカバーの下部を図3のようにはめ込んでから、スクリューで固定してください。

※ノーズカバー内のノーズフィルターは取り外しが可能です。ノーズカバーを取り付ける時は、フィルターがきちんと入っているか確認し、ノーズカバーとシェル間に隙間がないように取り付けてください(図4)。

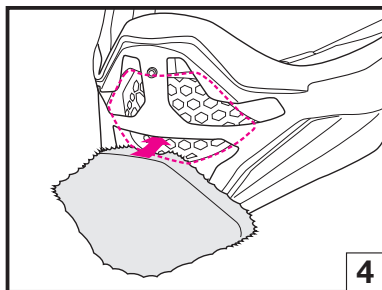
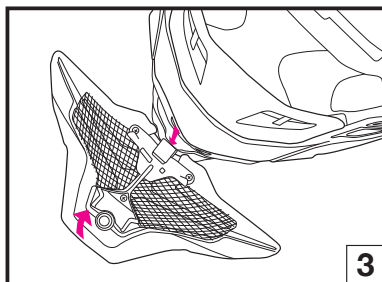
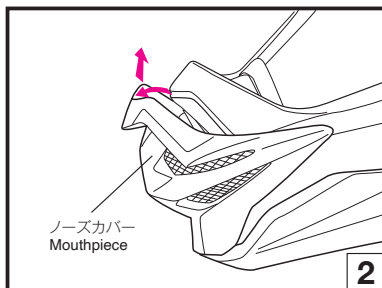
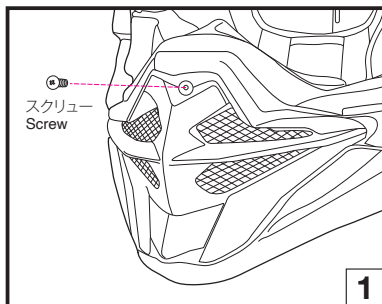

## English

### Removing and Installing the Mouthpiece

To remove the mouthpiece, remove the screw (Drawing 1), pull it as per Drawing 2, and lift the mouthpiece slightly.

To install the mouthpiece, align the flange on the lower part of the mouthpiece with the shell as per Drawing 3, and fix the screw.

\* The mouthpiece filter inside the mouthpiece is removable. Before fixing the mouthpiece, check that the filter is aligned correctly and there is no gap.

## 日本語

### マッドガードの取り付け方

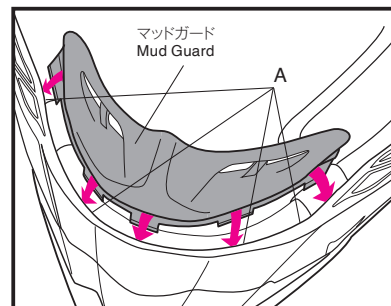

マッドガードは口元への泥の浸入を防ぎます。図のようにシェルとライナーの隙間(A)に差し込みます。

※ヘルメットを持ち運ぶ時などに、マッドガード部分を持たないでください。マッドガードがはずれ、ヘルメットを破損する恐れがあります。

## English

### Installing Mud Guard

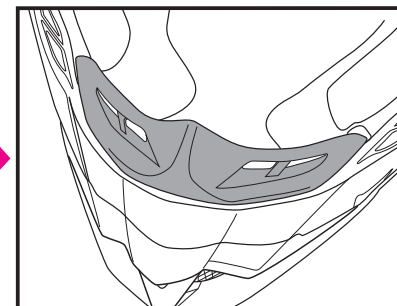

Mud guard prevents dirt coming in around the mouth. Insert the mud guard into a gap(A) between the shell and the impact absorbing liner as per Drawing.

\*Do not carry or hold the helmet by the mud guard. The mud guard may come off, causing the helmet to drop.

### ネックアウトレットの 取り外し方と取り付け方

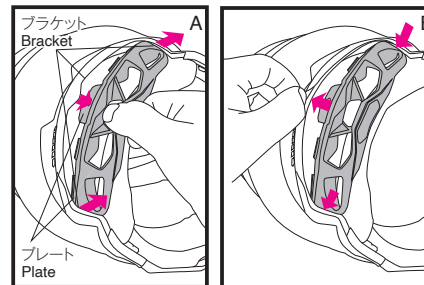

ネックアウトレットは取り外しが可能です。取り外す際は、図Aのように中央のプレートをシェルと衝撃吸収ライナーの隙間から抜き、左右のプレートをブラケットから引き抜きます。

取り付けは、左右のプレートをシェルと衝撃吸収ライナーの隙間に差し込み、センター部のゴムをめくりながらプレートをブラケットに差し込みます(図B)。

最終的に図Cのようにになっている事を確認してください。

### Removing and Installing the Neck Outlet

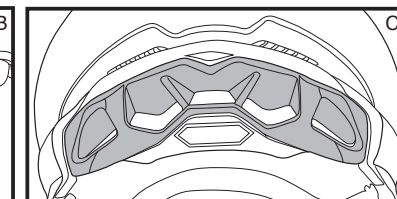

The neck outlet can be removed for cleaning. To remove, pull the center tab of the plate as per Drawing A and pull right and left tabs of the plate. To install, insert the right and left tabs of the plate into the gap between the shell and the impact absorbing liner. Insert the center tab into a bracket turning the bottom beading over as per Drawing B. Check that the neck outlet is fixed as per Drawing C.

## 内装の交換について

## Replacing Interior Parts

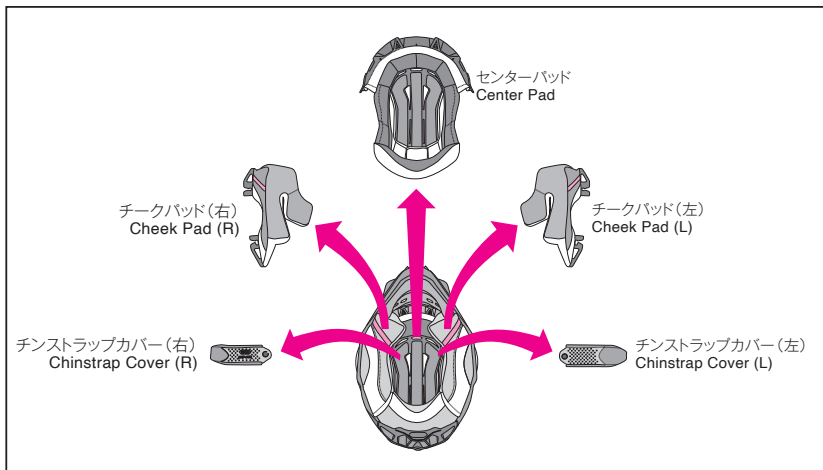

当製品はセンターパッド、チークパッド(左右)、チンストラップカバー(左右)を取り外して洗うことができます。また、オプションパッドと交換することで、被り心地を調整することができます。内装の名称と図を参照して、着脱を確実に行ってください。センターパッド、チークパッド、チンストラップカバーは、必ず全て装着してご使用ください。内装を交換する場合は、下記表を参照のうえ、正しいサイズのものをお求めください。

Center pad, right and left cheek pads, and right and left chinstrap covers can be removed for washing. You can also adjust the fit of your helmet by switching to the optional pads. Look at the list and drawing of interior parts and check whether the parts are installed or removed. Be sure to always fix the center pad, cheek pads, and chinstrap covers prior to riding. If necessary, use the following table to order the proper interior parts to adjust the fit of your helmet.

## ■ パッドサイズ ■ Pad Sizes

		S	M	L	XL	XXL
TYPE-M センターパッド TYPE-M Center Pad	きつめ(オプション)/Firm fit (optional)	S13	M13	L13	XL13	XL9
	標準/Standard	S9	M9	L9	XL9	XL5
	緩め(オプション)/Loose fit (optional)	S5	M5	L5	XL5	—
TYPE-M チークパッド TYPE-M Cheek Pad	きつめ(オプション)/Firm fit (optional)					43
						39
	標準/Standard					35
	緩め(オプション)/Loose fit (optional)					31

- チークパッドは全サイズ共用パーツです。頬部のフィット感を変えたい場合は、上の表を参照しパッド(オプション)を交換してください。たとえば、Mサイズで頬部をきつめにした場合はチークパッド39に交換し、逆に緩くしたい場合はチークパッド31に交換します。
- センターパッド、チークパッドは各製品サイズで異なります。ご購入の際、お手持ちのヘルメットのサイズをご確認ください。

- The same cheek pads can be used with all helmet sizes. For M size helmet example, choose cheek pad size 31 if you want a looser fit and size 39 for a firmer fit (both are optional parts).
- Center pads varies by model size. Confirm the size of your helmet prior to making a purchase.

## 内装の取り外し方

## ●チークパッドの取り外し方

引き剥がすようにホックを3か所外し(図1)、次に、チークパッド下部のプレート(A)(B)をチークパッドブラケットから引き抜きます(図2、3)。チークパッドは左右同じ要領で取り外します。

## ●センターパッドの取り外し方

センターパッドは後頭部から取り外します。センターパッドブラケットからホックを2か所外します。(図4)センターパッドの前頭部は、図5のようにプレートの近くを持って引き抜きます。

## ●チンストラップカバーの取り外し方

チンストラップカバーを取り外すには、チークパッドを取り外してからチンストラップカバーのホックを外し、チンストラップから引き抜きます(図6)。左右同じ要領で取り外します。

## Removing Interior Parts

## ●Removing the Cheek Pads

Unfasten the 3 snaps to remove the pad from the cheek pad base (Drawing 1) and pull the plate (A) and (B) from the cheek pad bracket as per Drawing 2 and 3. Remove the other cheek pad in the same manner.

## ●Removing the Center Pad

Remove the center pad by unsnapping 2 points at the rear of the helmet first (Drawing 4). Pull the front portion of the center pad from the holding plate as per Drawing 5.

## ●Removing the Chinstrap Covers

Remove the cheek pad then unfasten the chinstrap cover snap. Remove the cover from the chinstrap (Drawing 6). Remove the other chinstrap cover in the same manner.

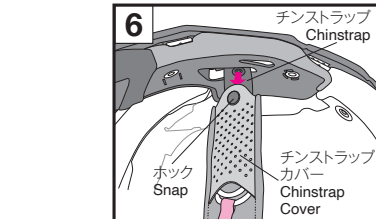
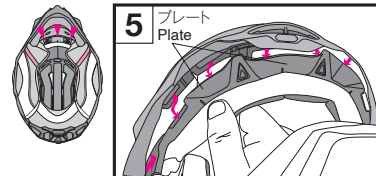
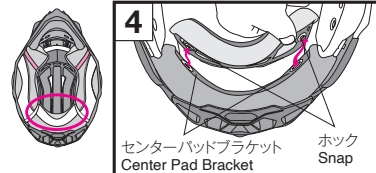
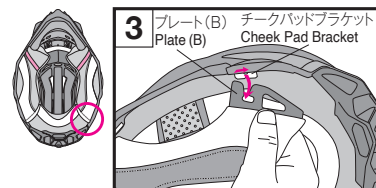
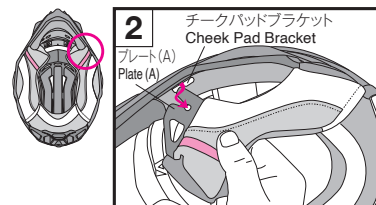
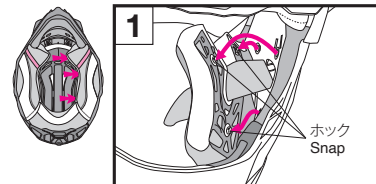

## 日本語

## 内装の取り付け方

## ●チンストラップカバーの取り付け方

チンストラップカバーは左右で形状が異なりますので、取り付けの際は、図を参照し左右を確かめてからチンストラップに通し、カチッと音がするまでホックをはめ込みます。

## ●センターパッドの取り付け方

前部プレートは、図8のようになるように、A、B、Cの順でプレートを差し込みます。まず、センター部分（図A-1）のマドゴムをめくり、ブラケットの隙間にプレートを滑り込ませるように入れます（図A-2）。次にB部分はボス部分を押しさえながらブラケットの隙間にプレートを滑り込ませます（図B-1、B-2参照）、最後にC部分も図C-1の矢印部分を参照してプレートを滑り込ませます。プレートの反対側も同様にして差し込みます。最後にセンター部分のマドゴムを吸気口に差し込みます（図D）。

次に後頭部の2か所のホックを、カチッと音がするまではめ込みます（図9）。

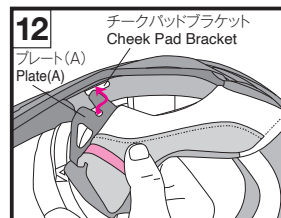
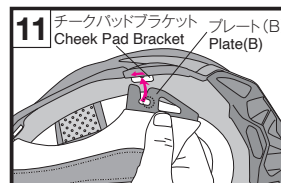
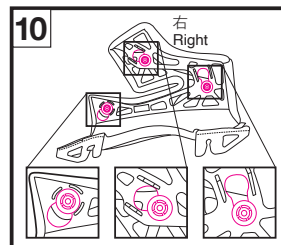
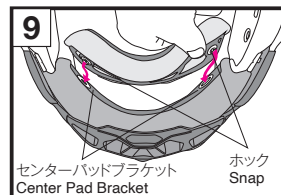
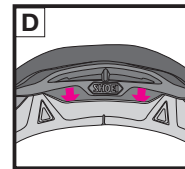
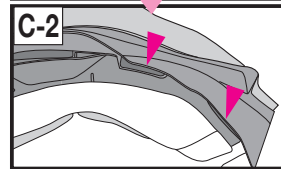
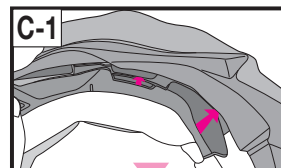
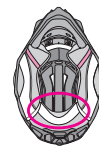
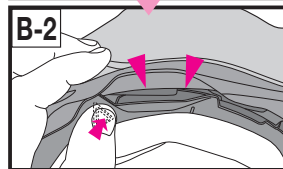
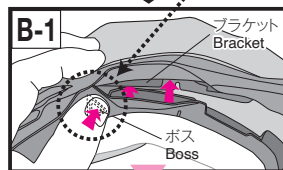
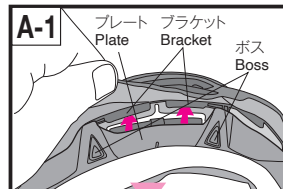
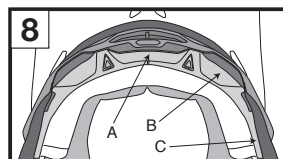
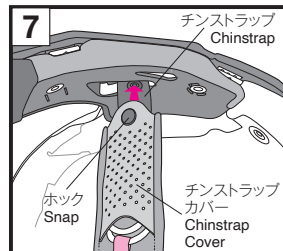
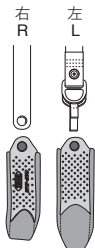

## 日本語

## ●チークパッドの取り付け方

チークパッドを取り付けるまえに、3か所のホックが図10の位置にあることを確認してください。正しい位置でない場合、ホックがはまらないことがあります。

取り付けるときは、必ず最初にチークパッドの左右を確認してください。次に、チークパッド下部のプレート(B)をヘルメット後方のブラケットに差し込み、プレート(B)の穴の奥にブラケットが掛かるようチークパッドをヘルメットの前方へ引っ張ります（図11）。プレート(A)もブラケットに差し込みます（図12）。

## English

## ●Installing the Cheek Pads

Before installing the cheek pads, make sure that the 3 hooks are positioned as per Drawing 10. They may not be hooked if they are not positioned properly.

Identify a right and a left pad. Insert the plate (B) into a boss of a cheek pad bracket at the rear of the helmet and slide it to forward (Drawing 11). Insert the plate (A) into a boss of a cheek pad bracket as per Drawing 12.

## English

## Installing Interior Parts

## ●Installing the Chinstrap Covers

The chinstrap covers have different shapes on the right and left sides of the helmet. Referring to the drawing, identify the right and left sides. Pass the chinstrap through the cover and fasten the snap until it clicks in place.

## ●Installing the Center Pad

Insert the front plate between gaps of the bracket in the order A, B, C to be fixed as per Drawing 8. Roll up the center part of window beading (Drawing A-1), then slide in the A part of the front plate between the gaps of bracket (the areas indicated by arrows of Drawing A-1) as per Drawing A-2. Slide in the B part of the front plate between the gaps of the plate in the same manner.

After fixing the front plate, insert the center part of the window beading into the air intake as per Drawing D.

Snap the 2 snaps in the rear of the center pad into the positions until they click as per Drawing 9.

## 日本語

プレート差し込んだあと、図13のようにチンストラップをチークパッドのくぼみに通します。

## English

After the plates are inserted, pass the chinstrap through the hollow section of the cheek pad (Drawing 13).

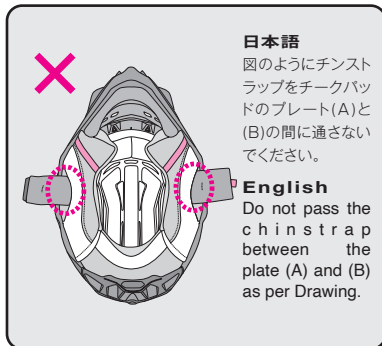
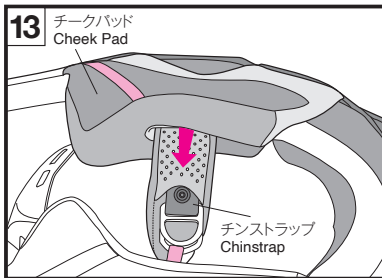

## 日本語

①→②→③の順にホックをはめ込みます(図16)。ホックは、パッド側からホックの上部分を強く押し、カチッと音がするまではめ込みます。最後に、図17のようにパッドの角部分(A)を押し、チークパッドのプレートをチークパッドベースの突起部にはめ込みます。反対側のチークパッドも、同じ要領で取り付けます。

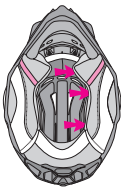

## English

Fasten the snaps in ① to ③ order by pressing the head of the snaps firmly from the pad side until they click in place (Drawing 14). Lastly, press the corner (A) of the pad as shown in the Drawing 15 and fit the cheek pad plate securely into the boss of the cheek pad base. Install the other cheek pad in the same manner.

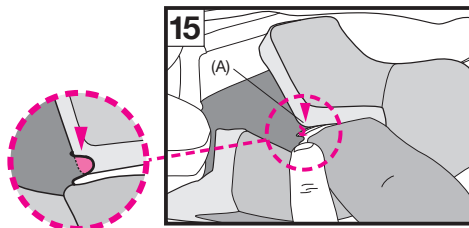
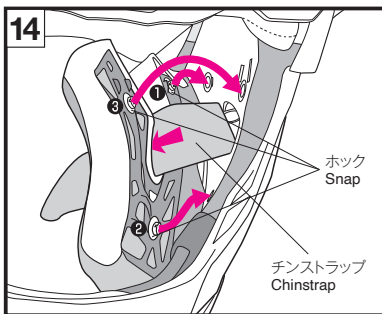

## 日本語

### 内装の取り扱いに関するご注意

1. ホックのはめ込み、取り外しはなるべくホック部の近くを持ち、ていねいに行ってください。ホックはカチッと音がするまできちんと取り付けてください。
2. 内装を洗う場合は手洗いか、洗濯機をご使用の場合はネットに入れるなどして、ていねいに洗ってください。洗濯の際は水を使用し、乾いた布で水を拭き取ってから陰干ししてください。強くしぼると、プレート部分を破損する場合がありますので、ご注意ください。衝撃吸収ライナー(内装を取り除いたあとの発泡スチロール)は、水または水で薄めた中性洗剤で湿らせた布で拭いてください。パーツを破損する恐れがありますので、ベンジン、シンナー、ガソリン、ガラスクリーナー、その他の溶剤は絶対に使用しないでください。

## English

### Important Notice about Handling Interior Parts

1. When attaching or detaching a hook, you should hold it near the hooked area and treat it carefully. Insert the hook firmly until you hear it click.
2. You can clean the inner parts by hand washing them or by washing them in a washing machine after placing them in a laundry net. Please treat them carefully when washing. Use lukewarm water. Gently squeeze the parts with a dry towel, then remove them and dry them in the shade. To prevent damage to the plastic areas of the interior parts, do not wring them strongly and do not fold or bend the plastic areas. Take special care if you are using a washing machine. Do not dry the interior parts with a clothes dryer, as heat can damage the material. The impact absorbing liner (polystyrene foam section) should be wet with a soft cloth dipped in a solution of mild neutral soap and water and then wiped. Allow time for the impact absorbing liner to dry in the shade. Do not dry the impact absorbing liner in the sunlight or use any type of mechanical dryer, as the impact absorbing liner is extremely sensitive to heat. If the impact absorbing liner is exposed to high heat of any kind, contact your dealer or SHOEI directly for a safety evaluation. To prevent damage, do not use any of the following cleaning materials: hot water over 40°C; salt water; any acidic or alkali detergent; benzene, thinner, gasoline, or other organic solvents; glass cleaner; or any cleaner containing organic solvents.



## M.E.D.S. (Motion Energy Distribution System)

VFX-WRの衝撃吸収ライナーは、M.E.D.S.(Motion Energy Distribution System)という回転加速度を低減させる構造を採用しています。M.E.D.S.は図のように2層構造の衝撃吸収ライナーで、内側のライナーには4箇所の凸部があり、中央に位置する凸部を柱として外側のライナーとの間に空間を設けた構造となっています。ヘルメットに衝撃が加わった際に中央の凸部を中心に周りの3箇所の凸部が潰れ、内側のライナーが振り子のように動くことで頭部へ加わる回転方向のエネルギーを吸収する効果を発揮します。

### 警告

\*ヘルメットをバイクのハンドルやミラーに掛けないでください。特にM.E.D.S.の衝撃吸収ライナーは、内側のライナーの縁が構造上薄くなっているため、縁に力が加かるとライナーが割れる恐れがありますので、絶対にしないでください。また、内側のライナーを故意に押さないでください。

\*ヘルメットの内側に、鍵やコインなどの小さい物を入れないでください。内側のライナーの周りには隙間があり、その隙間に挟まったり、内側のライナーと外側のライナーの間に入り込んだりする恐れがあります。

\*ヘルメット本来の衝撃吸収性能を損なう恐れがありますので、内側のライナーと外側のライナーの間に物をはざんだり、内側のライナーを外側のライナーからはがしたりしないでください。

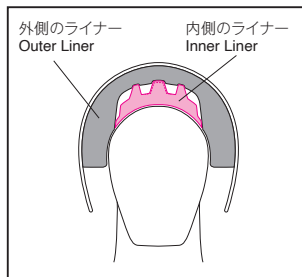

## M.E.D.S. (Motion Energy Distribution System)

Impact absorbing liner for VFX-WR introduces „M.E.D.S.“ which is the structure to reduce rotational acceleration energy. M.E.D.S. is dual layered as per Drawing. The inner liner has 4 columns, and there is a gap between the inner liner and the outer liner anchored by the center column. The inner liner swings supported by the center column and the other columns are crushed during an impact as it reduces rotational acceleration energy.

### WARNING

\*Do not hang a helmet from a mirror and a handle of a motorcycle. Especially do not do it for the helmet which has M.E.D.S. The edge of the inner liner is structurally thin and if it is pressed strongly, it may be cracked. Also, do not press the inner liner by intent.

\*Do not put small objects like a key and a coin inside the helmet. They may be stuck or dropped into a gap between the inner liner and the outer liner.

\*Do not insert anything between the inner liner and the outer liner, nor do not tear the inner liner from the outer liner, these can reduce the ability to absorb impacts.

## E.Q.R.S. (Emergency Quick Release System)

E.Q.R.S.(エマーゼンシー クイック リリース システム)とは、万が一の事故の際、ヘルメットからチークパッドを引き抜くことで、救護者がライダーの頭部への負担を最小限に抑えつつ、容易にヘルメットを取り外すことができるシステムです。

緊急時にチークパッドを外すには、最初にチンストラップをほどくか切断し、ライダーの頭部が動かないようにヘルメットを押さえ、赤いタブ部分(図1)を持ち、図2で示された方向にエマーゼンシータブを引っ張ります。

エマーゼンシータブを引っ張ることでチークパッドのホックが外れ、ライダーがヘルメットを被った状態のまま、ヘルメット下部からパッドを引き抜くことができます。反対側のチークパッドも同じように外します。

チークパッドを外すときは、必ずヘルメットをしっかり押さえ、ライダーの頭部を動かさないよう注意してください。

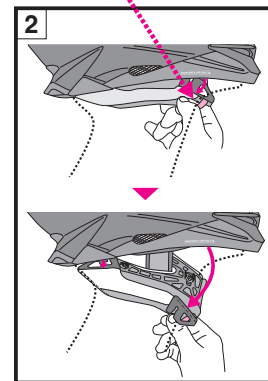
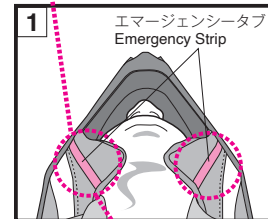

## E.Q.R.S. (Emergency Quick Release System)

E.Q.R.S. (Emergency Quick Release System) is a mechanism for emergency personnel to remove the cheek pads.

To remove a cheek pad in an emergency, cut or undo a chinstrap first. While holding the helmet firmly so that the rider's head may not move, take emergency strip (Drawing 1) and pull it to a direction indicated in the Drawing 2.

Pulling the emergency strip will release snaps and allow a cheek pad to be pulled out through the bottom of the helmet while it is still on the rider's head. Repeat the same procedure to remove the other side.

Be sure to hold the helmet firmly and pay full attention not to move the rider's head while removing the cheek pads.

1. ヘルメットからチークパッドを引き抜くとき、片方の手で必ずヘルメットを固定してください。
2. 必ず専用のチークパッドを使用してください。専用の部品以外を取り付けたりしないでください。

1. Make sure to hold the helmet firmly by your hand when pulling out cheek pads.
2. Use genuine SHOEI cheek pads only and never use non-SHOEI parts.

### 警告

1. 走行中は絶対に使用しないでください。
2. 普段、メンテナンスなどの目的でチークパッドを取り外すときには使用しないでください。

### WARNING

1. Never pull the emergency strip while riding.
2. Do not use Emergency Quick Release System when removing a cheek pad for maintenance.

EMERGENCY USE ONLY  
PULL RED TAB AND REMOVE CHEEK PAD

このステッカーをヘルメットから剥がさないでください。  
Never peel these stickers from a helmet.

## 警告

1. ご使用のまえに、バイザーのセンターと、左右のスクリュューがしっかり締まっているか、必ず確認してください。装着が不十分な場合、走行中にバイザーが外れることがあり大変危険です。
2. センターパッド、チークパッド、チンストラップカバーは必ずすべて装着して、ご使用ください。
3. パーツ類の汚れは、水で薄めた中性洗剤で洗い、水でよくすすいでから柔らかい布で拭いてください。**パーツを破損する恐れがありますので、ベンジン、シンナー、ガソリン、ガラスクリーナー、その他の溶剤は絶対に使用しないでください。**
4. 走行中に付着した虫による汚れは、放置すると塗装面を浸食し、完全に除去できなくなりますので、すみやかに取り除いてください。
5. バイザーや内装を交換する際は必ず純正部品を使用してください。

## パーツリスト

修理や交換用として下記オプションパーツをお求めいただけます。  
パーツ交換の際は、同梱されている取扱説明書をご覧ください。

- V-470バイザー
- バイザースクリュウ
- ノーズカバー
- ノーズフィルター
- マッドガード
- センターパッド
- チークパッド (左右)
- チンストラップカバー (左右)
- ネットアウトレット

## WARNING

1. Before use, check that the shield/visor hooks and gears are fit firmly.
2. Be sure to always wear the center pad, cheek pads, chinstrap covers when using the helmet.
3. **When cleaning and caring for the helmet and shield/visor, do not use any of the following cleaning materials: hot water over 40°C; salt water; any acidic or alkali detergent; benzene, thinner, gasoline, or other organic solvents; glass cleaner; or any cleaner containing organic solvents.** If any of these cleaners are used, the helmet's chemical nature may be altered, and safety may be hindered.
4. If insects become stuck to the helmet during riding and are left in place, the helmet surface may be corroded. They should be removed promptly.
5. Be sure to use SHOEI genuine parts when replacing the shield/visor, sun visor, or inner parts.

## Parts List

These optional parts are available for repair or replacement.  
To replace the parts, read the instruction manual that comes packed with the parts.

- V-470 Visor / Peak
- Visor / Peak Screw
- Mouthpiece
- Mouthpiece Filter
- Mud Guard
- Center Pad
- Cheek Pad (right and left)
- Chinstrap Cover
- Neck Outlet

อ่านตรงนี้ก่อน	먼저 읽어 주십시오.	19
ตรวจสอบรายการในบรรจุภัณฑ์	포장 제품의 확인	20
คำอธิบายชิ้นส่วน	각부의 명칭	21
การติดตั้งกะบัง	바이저 장착 방법	22
การถอดหรือการติดตั้งอุปกรณ์ป้องกันปาก	노즈 커버의 분리 방법과 장착 방법	23
การติดตั้งบังโคลน	머드การ์ด 장착 방법	24
การถอดและการติดตั้งช่องระบายคอ	넥 아웃렛의 분리 방법과 장착 방법	24
การเปลี่ยนชิ้นส่วนภายใน	내피 교환에 대해	25
การถอดชิ้นส่วนภายใน	내피 분리 방법	26
การติดตั้งชิ้นส่วนภายใน	내피 장착 방법	27 - 29
ข้อสังเกตสำคัญเกี่ยวกับการจัดการชิ้นส่วนภายใน	내피 취급에 관한 주의사항	30
M.E.D.S. (ระบบการกระจายพลังงานแบบเคลื่อนไหว)	M.E.D.S. (Motion Energy Distribution System)	31
E.Q.R.S. (ระบบปล่อยฉุกเฉิน)	E.Q.R.S. (Emergency Quick Release System)	32
คำเตือน	경고	33
รายชื่อชิ้นส่วน	부품 목록	33

### อ่านตรึงก่อน

ผลิตภัณฑ์นี้คือหมวกนิรภัยสำหรับรถจักรยานยนต์  
ห้ามใช้สำหรับวัตถุประสงค์อื่น นอกเหนือจากการขับขี่รถ  
จักรยานยนต์ หากคุณใช้หมวกนิรภัยนี้สำหรับวัตถุประสงค์อื่น  
หมวกอาจไม่สามารถให้การปกป้องได้อย่างเพียงพอเมื่อเกิดอุบัติเหตุ

### ไม่มีหมวกนิรภัยชนิดใดสามารถปกป้องผู้สวมใส่จาก แรงปะทะที่คาดการณ์ได้ในทุกรณี ไม่ว่าด้วย ความเร็วสูงหรือความเร็วต่ำ

เพื่อการป้องกันส่วนศีรษะที่มีประสิทธิภาพสูงสุด หมวกนิรภัยต้อง  
กระชับอย่างพอดีและต้องรัดระบบยึดจับที่บริเวณใต้คางอย่างแน่น  
หนา หมวกนิรภัยควรให้ทัศนวิสัยบริเวณโดยรอบระบะการมองเห็น  
อย่างเพียงพอเมื่อสวมลงบนศีรษะของคุณ หากหมวกกันน็อกของคุณ  
มีขนาดใหญ่เกินไป หมวกกันน็อกอาจเลื่อนขึ้นบนศีรษะของคุณใน  
ขณะขับขี่ ซึ่งอาจทำให้หมวกกันน็อกของคุณบดบังวิสัยทัศน์หรือหลุด  
ออกมาเมื่อเกิดอุบัติเหตุ ส่งผลให้ได้รับบาดเจ็บหรือเสียชีวิต สำหรับการ  
การสวมและรัดหมวกนิรภัยของคุณอย่างเหมาะสม โปรดอ่าน  
เอกสาร "การใช้งานหมวกนิรภัยของคุณอย่างเหมาะสม" ที่แนบมา  
พร้อมกับหมวกนิรภัยของคุณ

เนื้อหาของคู่มือฉบับนี้อาจมีการเปลี่ยนแปลงได้โดยไม่ต้องแจ้ง  
ให้ทราบ  
ภาพประกอบในคู่มือฉบับนี้อาจแตกต่างไปจากผลิตภัณฑ์จริง  
ลิขสิทธิ์สำหรับคู่มือฉบับนี้เป็นของ SHOEI CO., LTD. ห้ามทำซ้ำหรือ  
ทำสำเนาคู่มือฉบับนี้โดยไม่ได้รับอนุญาตเป็นลายลักษณ์อักษรอย่าง  
เด็ดขาด

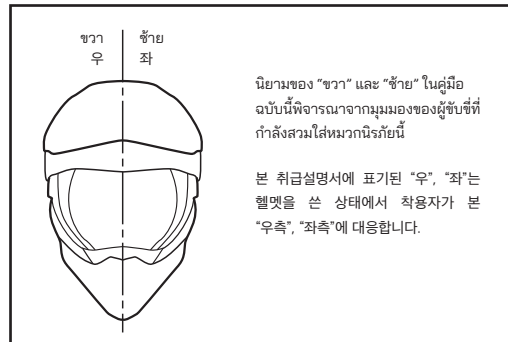

นิยามของ "ขวา" และ "ซ้าย" ในคู่มือ  
ฉบับนี้พิจารณาจากมุมมองของผู้ขับขี่ที่  
กำลังสวมใส่หมวกนิรภัยนี้

บน คู่มือเล่มนี้ที่ ปรากฏ "우", "좌" เป็น  
หมวกที่ สวม ใน สถานะ ที่ 착용 จาก บน  
"우측", "좌측" 에 대응합니다.

### 먼저 읽어 주십시오

이 상품은 오토바이용 헬멧입니다.  
다른 목적으로 사용하지 마십시오. 다른 목적으로 이 헬멧을  
사용하면 사고 시 보호 능력이 충분히 발휘되지 않을 수 있습니다.

### 헬멧이 모든 예측 가능한 고속 또는 저속의 충격으로부터 착용자를 보호하는 것은 불가능합니다.

마리 보호 능력을 최대한으로 끌어올리기 위해 헬멧을 머리에  
적절하게 밀착시킨 후 턱끈을 턱 아래쪽에 단단히 매 주십시오.  
헬멧을 머리에 고정했을 때 주변시야가 충분히 확보돼야 합니다.  
헬멧이 너무 크면 사용할 때 헬멧이 비틀어질 수 있으며, 그로  
인해 사고 시 헬멧이 벗겨지거나 시야를 방해할 가능성이 있어  
부상 및 사망의 원인이 됩니다. 헬멧을 올바르게 착용하는 방법은  
"안전설명서"를 참조해 주십시오.

설명서에 기재된 내용은 예고 없이 변경될 수 있습니다.  
설명서에 실린 그림은 실제 제품과 다를 수 있습니다.  
설명서의 저작권은 주식회사 SHOEI에 귀속됩니다.  
본 설명서를 무단으로 전재 또는 복제하는 행위를 엄격히  
금지합니다.

### ตรวจสอบรายการในบรรจุภัณฑ์

หลังจากเปิดกล่องบรรจุภัณฑ์ กรุณาตรวจสอบว่ามีชิ้นส่วนและ  
อุปกรณ์ทั้งหมดอย่างครบถ้วน

1. หมวกนิรภัย
2. กระบัง V-470
3. สกรูกระบัง (5)
4. สติ๊กเกอร์ป้องกันการสะท้อน (ยกเว้นรุ่นสีด้าและสีด้าดำ)
5. บังโคลน
6. ถุงใส่หมวกนิรภัย
7. คู่มือการใช้งาน
8. คู่มือความปลอดภัย
9. ฉลากเตือน (ป้าย E-3: เฉพาะมาเลเซีย ฟิลิปปินส์ ไทย)
10. สติ๊กเกอร์สัญลักษณ์ SHOEI (2)

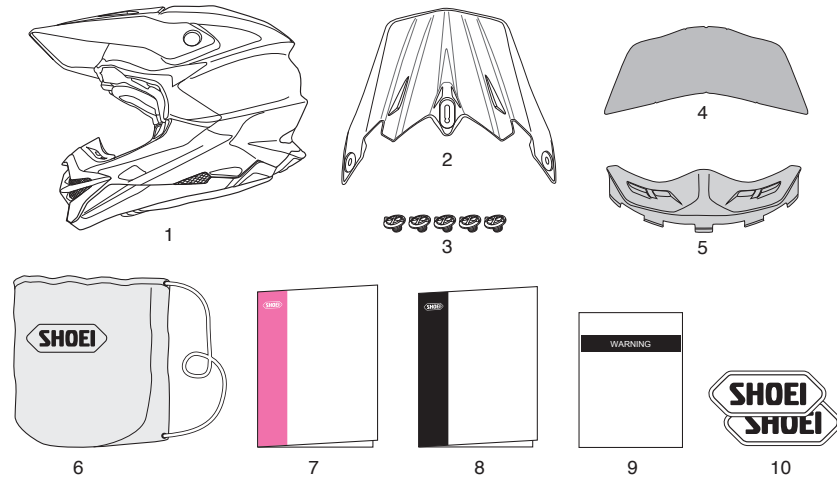

⚠️ ขอแนะนำให้คุณเก็บกล่องและวัสดุกันกระแทกไว้ใช้ใน  
กรณีที่คุณต้องการส่งผลิตภัณฑ์หรือชิ้นส่วนใดๆ เพื่อเข้ารับ  
การซ่อม หากคุณต้องการทิ้งวัสดุเหล่านี้ กรุณาปฏิบัติตาม  
กฎหมายหรือข้อบังคับที่เกี่ยวข้อง

### 포장 제품의 확인

본 제품을 개봉한 후 부품 및 부속품이 전부 들어 있는지 확인해  
주십시오.

1. 헬멧
2. V-470 바이저
3. 바이저 나사 (5개)
4. 바이저 반사 방지 스티커 (블랙, 매트블랙 제외)
5. 머드가드
6. 헬멧 백
7. 취급설명서
8. 안전설명서
9. E-3 태그 (말레이시아, 필리핀, 타이 수출용만)
10. SHOEI 로고 스티커 (2장)

⚠️ 포장 제품(상자, 완충재)은 수리 시 등에 사용할 수  
있도록 가능한 한 보관할 것을 권장하며, 폐기할  
경우에는 법령에 따라 올바르게 처리해 주십시오.

### คำอธิบายชิ้นส่วน

1. อุปกรณ์ป้องกันปาก
2. ช่องลมเข้าด้านล่าง
3. บังโคลน
4. ช่องลมเข้าด้านหน้า
5. กะบัง V-470
6. ช่องลมเข้าด้านบน
7. เป็ลือกหมวก
8. ช่องลมออกด้านบน
9. ช่องลมออกด้านหลัง
10. ช่องระบายคอ
11. ช่องระบายด้านล่างข้าง

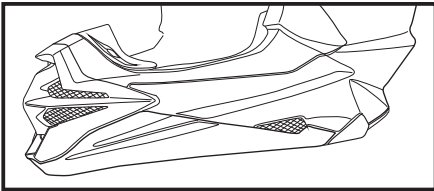
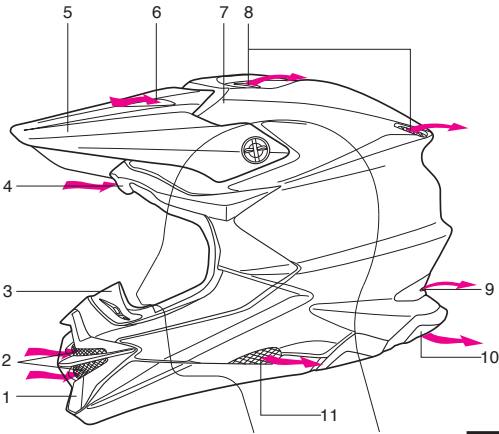

อุปกรณ์ป้องกันปาก (ช่องลมเข้าด้านล่าง) / ช่องระบายด้านล่างข้าง / โนจ ครอบ (ลอเอ เอ อินเทอิค) /ไซด์ ออูเ็ท

### 각부의 명칭

1. 노즈 커버
2. 로어 에어 인테이크
3. 머드การ์ด
4. 프런트 에어 인테이크
5. V-470 바이저
6. 어퍼 에어 인테이크
7. 셸
8. 톱 에어 아웃렛
9. 리어 에어 아웃렛
10. 넥 아웃렛
11. 사이드 아웃렛



ช่องลมเข้าด้านหน้า / ฟร็อนต์ เอเอ อินเทอิค

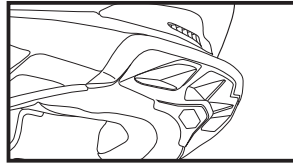

ช่องลมออกด้านหลัง / ช่องระบายคอ / ลีเอ เอเอ ออูเ็ท / เน็ค ออูเ็ท

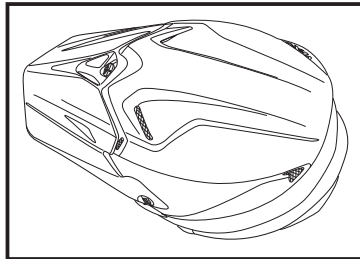

ช่องลมเข้าด้านบน / ช่องลมออกด้านบน / เอ็퍼 เอเอ อินเทอิค / ทุเอ เอเอ ออูเ็ท

### การติดตั้งกะบัง

เพื่อติดตั้งกะบัง ให้ใช้สกรูกะบังที่ใหม่ อันดับแรกให้ขันสกรูกลางให้แน่น จากนั้นขันสกรูขวาและซ้าย มุมของกะบังสามารถปรับได้โดยคลายสกรูกลาง แต่หากต้องการปรับมุมให้ต่ำลงจากตำแหน่งสูงสุด ให้เอาสกรูกลางออกก่อน หลังจากปรับมุมเสร็จแล้ว จึงค่อยยึดสกรูกลางกลับไปโปรดตรวจสอบให้แน่ใจด้วยว่าทัศนวิสัยของคุณปลอดภัยเมื่อปรับมุมแล้ว ตรวจสอบสกรูทั้งหมดอีกครั้งเพื่อให้แน่ใจว่ายึดแน่นอย่างดี ที่สำคัญ ห้ามใช้สกรูอื่นใดนอกจากสกรูกะบังเดิมของ SHOEI เพื่อป้องกันความเสียหายต่อรูใส่ กะบังอาจแตกได้หากมีแรงกดหรือมีแรงกระแทก เราขอแนะนำให้ใช้แว่นตาที่แนะนำกับการป้องกันดวงตาเป็นพิเศษ

ติดสติ๊กเกอร์ป้องกันการสะท้อนบนพื้นผิวด้านในของกะบังในตำแหน่งที่สมดุล โดยอิงจากตำแหน่งติดตั้งของสติ๊กเกอร์และร่องกะบังตามรูปภาพ  
หมายเหตุ: รุ่นสีดำหรือสีด้านจะไม่มีการป้องกันการสะท้อน

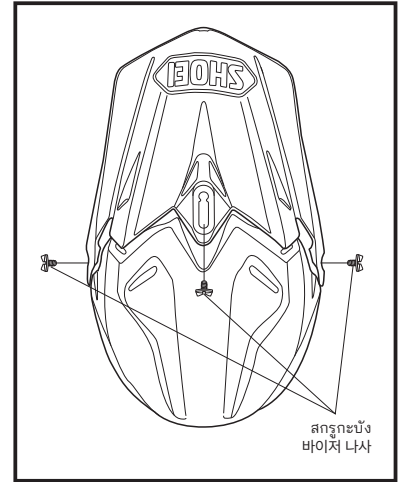

สกรูกะบัง / ไบเอเจอร์ / นาสา

### 바이저 장착 방법

바이저를 장착할 때에는 동봉된 바이저 나사를 사용해 센터부를 고정할 후 좌우를 조입니다. 바이저의 각도는 센터부의 나사를 풀어 조정할 수 있습니다. 단, 바이저를 가장 높은 위치에서 내릴 경우에는 일단 센터부의 나사를 분리해 바이저의 각도를 조정할 후 센터부의 나사를 조여서 고정해 주십시오. 바이저의 각도를 조정할 때에는 시야가 충분히 확보되도록 조정해 주십시오. 또한 전용 바이저 나사 이외의 나사는 사용하지 마십시오. 바이저는 충격 또는 압력에 의해 깨질 수 있으므로 고글 착용을 권장합니다.

바이저 뒷면에는 그림과 같이 바이저의 홈과 시트 노치 부분을 기준으로 좌우 대칭이 되도록 부속된 반사 방지 시트를 붙여 주십시오. 블랙과 매트 블랙 모델에는 반사 방지 시트가 부속돼 있지 않습니다.

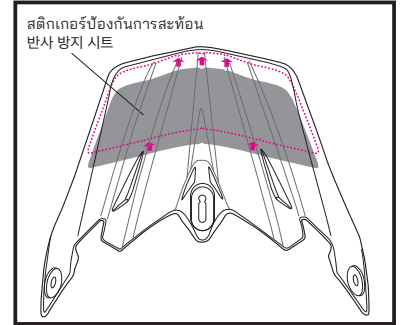

สติ๊กเกอร์ป้องกันการสะท้อน / 반사 방지 시트

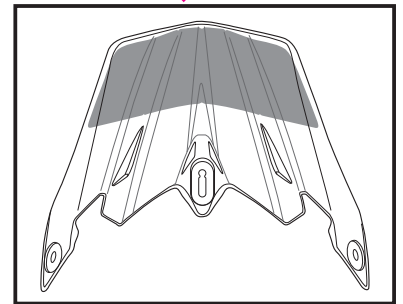

ไทย

### การถอดหรือการติดตั้งอุปกรณ์ป้องกันปาก

หากต้องการถอดอุปกรณ์ป้องกันปาก ให้ถอดสกรู (รูปที่ 1) ดังตามรูปที่ 2 จากนั้นค่อยๆ ยกอุปกรณ์ป้องกันปากขึ้น

หากต้องการติดตั้งอุปกรณ์ป้องกันปาก ให้จัดหน้าแปลนบนส่วนล่างของอุปกรณ์ป้องกันปากพร้อมเปลือกหมวก ตามรูปที่ 3 จากนั้นยึดด้วยสกรู

หมายเหตุ: ตัวกรองที่อยู่ในอุปกรณ์ป้องกันปากสามารถถอดได้ ก่อนที่จะติดตั้งอุปกรณ์ป้องกันปาก ให้ตรวจสอบดูว่าตัวกรองอยู่ในตำแหน่งที่ถูกต้องและไม่มีช่องว่าง

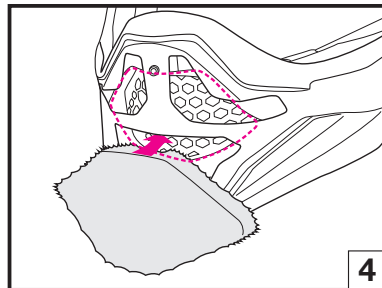
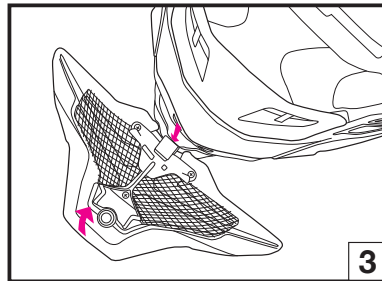
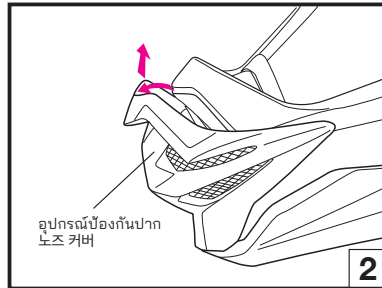
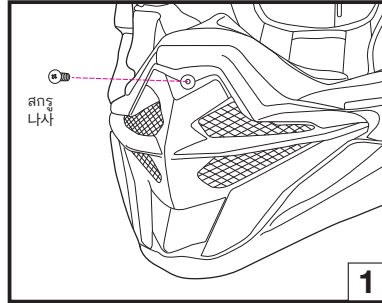

한국어

### 노즈 커버의 분리 방법과 장착 방법

노즈 커버를 분리할 때에는 스크루를 푼 후(그림1), 그림2와 같이 노즈 커버의 아랫부분을 축으로 삼아 노즈 커버를 앞쪽으로 당겨서 조금 위로 들어 올리듯이 해 분리합니다.

장착할 때에는 노즈 커버 허부를 그림3과 같이 끼운 후 스크루로 고정해 주십시오.

\* 노즈 커버 안의 노즈 필터는 분리할 수 있습니다. 노즈 커버를 장착할 때에는 필터가 확실하게 들어 있는지 확인한 후, 노즈 커버와 셀 사이에 틈새가 없도록 장착해 주십시오. (그림4)

ไทย

### การติดตั้งบังโคลน

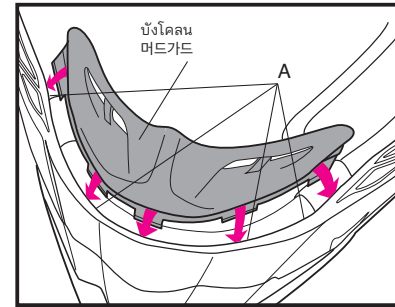

บังโคลนป้องกันสิ่งสกปรกที่จะกระเด็นมาโดนบริเวณปาก ให้ใส่บังโคลนไปในช่องว่าง (A) ระหว่างเปลือกหมวกและชั้นดูดซับแรงกระแทก ตามรูปภาพ  
หมายเหตุ: ห้ามเคลื่อนย้ายหรือตีอหมวกนิรภัยโดยจับที่บังโคลน บังโคลนอาจหลุดออกมาและทำให้หมวกนิรภัยร่วงหล่นได้

한국어

### 머드การ์ด 장착 방법

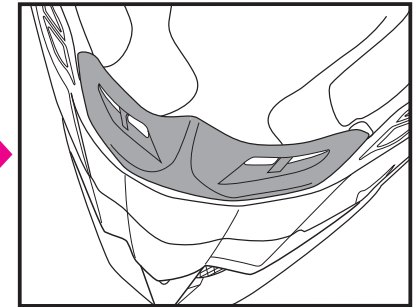

머드การ์ด는 입안으로 흙이 들어오는 것을 방지합니다. 그림과 같이 셀과 내장재 사이(A)에 끼웁니다.  
\*헬멧을 옮길 때 등에 머드การ์ด 부분을 잡지 마십시오. 머드카드가 떨어져 헬멧이 파손될 우려가 있습니다.

### การถอดและการติดตั้งช่องระบายคอ

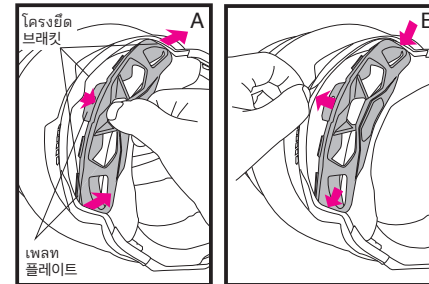

ช่องระบายคอสามารถถอดออกมาทำความสะอาดได้ หากต้องการถอดออก ให้ดึงแถบกลางของเพลทตามรูปภาพ A แล้วดึงขนาบและย้ายของเพลท หากต้องการติดตั้ง ให้ใส่แถบขนาบและย้ายของเพลทเข้าไปในช่องว่างระหว่างเปลือกหมวกและชั้นดูดซับแรงกระแทก ให้ใส่แถบกลางเข้าไปในโครงยึดโดยคว่ำด้านบนลงตามรูปภาพ B ตรวจสอบดูว่าช่องระบายคอติดตั้งแน่นตามรูปภาพ C

### 넥 아웃เล็ต의 분리 방법과 장착 방법

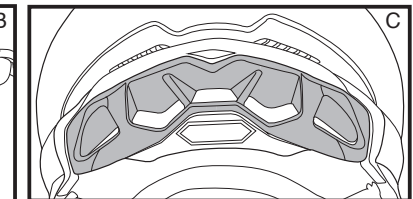

넥 아웃เล็ต은 분리할 수 있습니다. 분리할 때에는 그림A와 같이 중앙 플레이트를 셀과 충격 흡수 내장재 사이에서 빼내고 좌우 플레이트를 브래킷에서 당겨 빼냅니다.  
장착할 때에는 좌우 플레이트를 셀과 충격 흡수 내장재 사이에 끼우고 센터부의 고무를 젖혀 플레이트를 브래킷에 끼웁니다. (그림B)  
마지막으로 그림C와 같이 돼 있는지 확인해 주십시오.

ไทย/ 한국어

การเปลี่ยนชิ้นส่วนภายใน

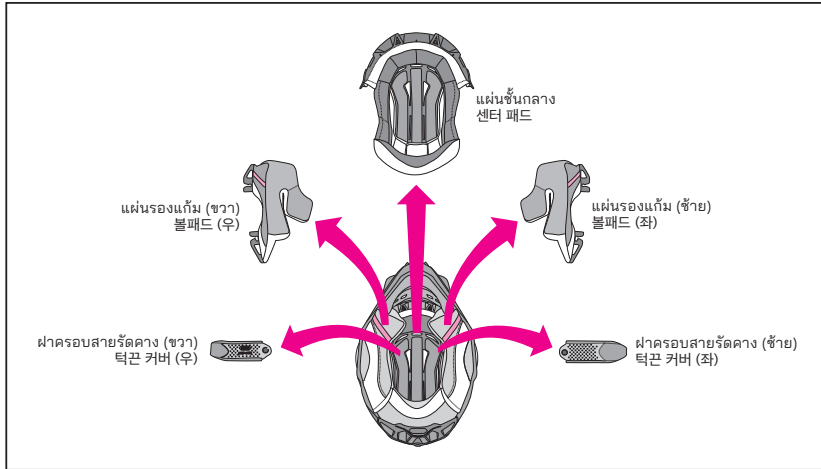

แผ่นชิ้นกลาง แผ่นรองแก้มขวาและซ้าย ผาครอบสายรัดคางขวาและซ้าย สามารถถอดออกมาซักล้างได้ คุณสามารถปรับแต่งความกระชับของหมวกนิรภัยโดยการเปลี่ยนไปใช้แผ่นรองเสริมได้ ดูที่รายชื่อและรูปภาพของชิ้นส่วนภายในและตรวจสอบว่าชิ้นส่วนใดที่ติดตั้งอยู่หรือถูกถอดออกไป จำเป็นต้องติดตั้งแผ่นชิ้นกลาง แผ่นรองแก้ม และ ผาครอบสายรัดคางให้เรียบร้อยก่อนการขับขี่ หากจำเป็น ใช้ด้ายรูดออกไปนี้ในการสั่งซื้อชิ้นส่วนภายในเพื่อปรับแต่งความกระชับของหมวกนิรภัยของคุณ

내피 교환에 대해

본 제품은 센터 패드, 볼패드(좌우), 턱끈 커버(좌우)를 분리해 세정할 수 있습니다. 또한 읍선 패드와 교환해 착용감을 조절할 수 있습니다. 내피의 명칭과 그림을 참조해 확실하게 탈착해 주십시오. 반드시 센터 패드, 볼패드, 턱끈 커버를 모두 장착해서 사용해 주십시오.

내피를 교환할 경우에는 기재된 표를 참조해 올바른 사이즈의 패드로 교환해 주십시오.

ขนาดของแผ่นรอง ■패드 사이즈

		S	M	L	XL	XXL
แผ่นชิ้นกลางประเภท M TYPE-M เซ็นเตอร์ 패ด	สวมใส่แบบกระชับ (ชิ้นส่วนเสริม) / 밀착 착용감 (읍선)	S13	M13	L13	XL13	XL9
	มาตรฐาน / 표준	S9	M9	L9	XL9	XL5
	สวมใส่แบบหลวมสบาย (ชิ้นส่วนเสริม) / 느슨한 착용감 (읍선)	S5	M5	L5	XL5	—
แผ่นรองแก้มประเภท M TYPE-M 볼패드	สวมใส่แบบกระชับ (ชิ้นส่วนเสริม) / 밀착 착용감 (읍선)			43		43
				39		39
	มาตรฐาน / 표준			39		35
				35		31
	สวมใส่แบบหลวมสบาย (ชิ้นส่วนเสริม) / 느슨한 착용감 (읍선)			31		—

- แผ่นรองแก้มแบบเดียวกันสามารถใช้ได้กับหมวกนิรภัยทุกขนาดสำหรับตัวอย่างขนาด M ให้เลือกแผ่นรองแก้มขนาด 31 หากคุณต้องการเพิ่มความหลวม และเลือกขนาด 39 หากคุณต้องการเพิ่มความกระชับ (ทั้งสองอย่างนี้เป็นชิ้นส่วนเสริม)
- แผ่นชิ้นกลางจะแตกต่างกันไปตามขนาดของแต่ละรุ่น ตรวจสอบขนาดของหมวกนิรภัยของคุณก่อนทำการสั่งซื้อ

- 볼패드는 모든 사이즈에서 공용 부품입니다. 볼 부분의 밀착감을 바꾸고 싶을 경우에는 위 표를 참조해 패드(읍선)를 교환해 주십시오. 예를 들면, M 사이즈에서 볼 부분을 더 밀착시키려면 볼패드 39로 교환하고, 반대로 더 느슨하게 하려면 볼패드 31로 교환합니다.
- 센터 패드, 볼패드는 각 제품마다 사이즈가 다릅니다. 구매하시기 전에 가지고 계신 헬멧의 사이즈를 확인해 주십시오.

การถอดชิ้นส่วนภายใน

●การถอดแผ่นรองแก้ม  
ปลดตัวยึด 3 ตำแหน่งเพื่อถอดแผ่นรองออกจากฐานแผ่นรองแก้ม (รูปภาพ 1) และดึงเพลท (A) และ (B) ออกจากโครงยึดแผ่นรองแก้มตามรูปภาพ 2 และ 3 ถอดแผ่นรองแก้มอีกข้างด้วยวิธีการเดียวกัน

●การถอดแผ่นชิ้นกลาง  
ถอดแผ่นชิ้นกลางโดยปลดตัวยึด 2 จุดที่ด้านหลังของหมวกนิรภัยเป็นอันดับแรก (รูปภาพ 4)  
จากนั้น ดึงส่วนหน้าของแผ่นชิ้นกลางออกจากเพลทยึดตามรูปภาพ 5

●การถอดผาครอบสายรัดคาง  
ถอดแผ่นรองแก้มออกแล้วคลายตัวยึดผาครอบสายรัดคางออก ถอดผาครอบออกจากสายรัดคาง (รูปภาพ 6) ถอดผาครอบสายรัดคางอีกข้างด้วยวิธีการเดียวกัน

내피 분리 방법

●볼패드 분리 방법  
메이 내듯이 3개의 똑딱단추를 푼 후(그림1), 볼패드 하부의 플레이트(A), (B)를 볼패드 브래킷에서 당겨 빼냅니다. (그림2, 그림3) 볼패드는 좌우 같은 방법으로 분리합니다.

●센터 패드 분리 방법  
센터 패드는 후두부부터 분리합니다. 센터 패드 브래킷에서 2개의 똑딱단추를 푼니다. (그림4)  
센터 패드의 전두부는 그림5와 같이 플레이트 근처를 잡고 당겨 빼냅니다.

●턱끈 커버 분리 방법  
턱끈 커버를 분리하려면 볼패드를 분리하고 턱끈 커버의 똑딱단추를 푼 후 턱끈에서 당겨 빼냅니다. (그림6) 좌우 같은 방법으로 분리합니다.

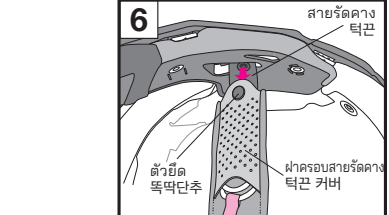
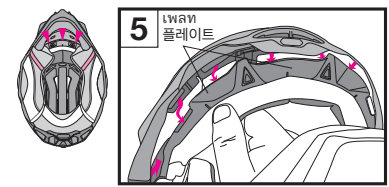
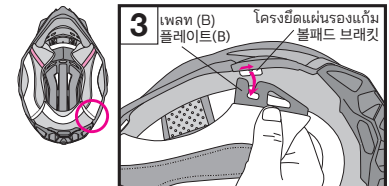
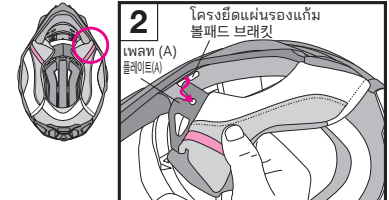
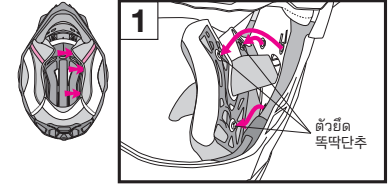

### การติดตั้งชิ้นส่วนภายใน

#### ●การติดผ้าครอบสายรัดคาง

ผ้าครอบสายรัดคางที่ด้านขวาและด้านซ้ายของหมวกนิรภัยจะมีรูปทรงแตกต่างกัน ดูที่รูปภาพเพื่อระบุด้านขวาและด้านซ้าย สอดสายรัดคางเข้าไปในผ้าครอบและรัดตัวยึดจนกระทั่งได้ยินเสียงคลิกเข้าตำแหน่ง

#### ●การติดแผ่นชั้นกลาง

ใส่เพลทหน้าเข้าไปในช่องว่างของโครงยึดตามลำดับ A, B, C เพื่อยึดตามรูปภาพ 8 มีวนแผ่นชั้นกลางของขอบเข้ามุมกระบอกขึ้น (รูปภาพ A-1) จากนั้นเลื่อนส่วน A ของเพลทหน้าระหว่างช่องว่างของโครงยึด (บริเวณที่ระบุด้วยลูกศรของรูปภาพ A-1) ตามรูปภาพ A-2 เลื่อนส่วน B ของเพลทหน้าระหว่างช่องว่างของเพลทในลักษณะเดียวกัน หลังจากยึดเพลทหน้าแล้ว ให้ใส่ส่วนกลางของขอบเข้ามุมกระบอกเข้าไปในช่องลมเข้าตามรูปภาพ D ใส่ตัวยึด 2 ตำแหน่งบริเวณด้านหลังของแผ่นชั้นกลางให้เข้าตำแหน่งจนกระทั่งได้ยินเสียงคลิก ตามรูปภาพ 9

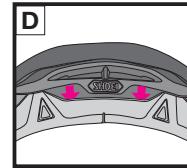
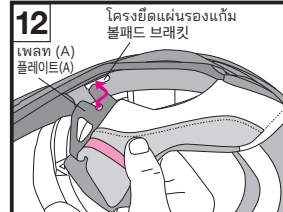
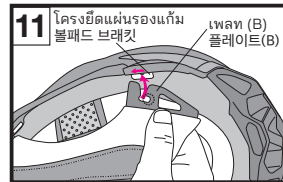
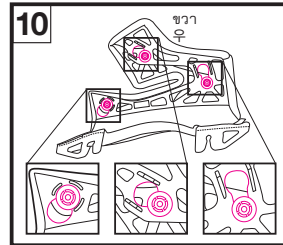
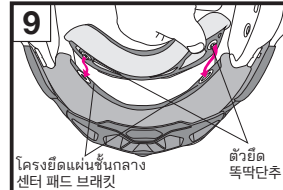
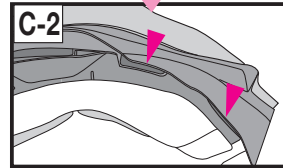
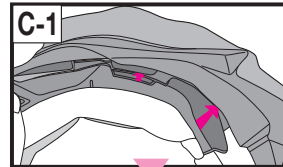
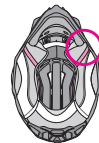
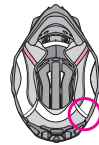
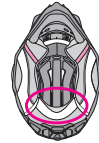
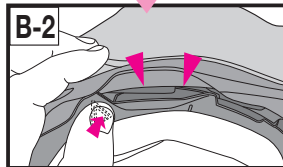
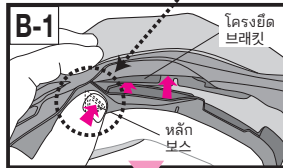
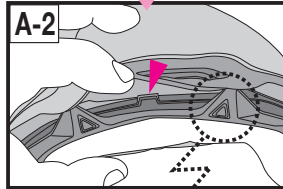
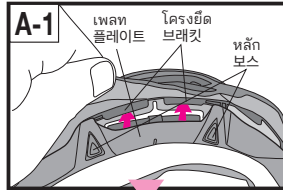
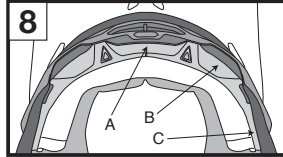
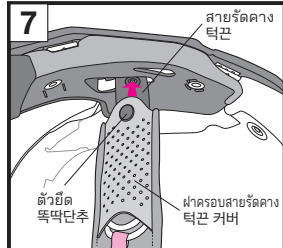
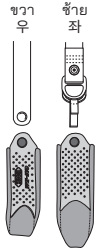

### 내피 장착 방법

#### ●턱끈 커버 장착 방법

턱끈 커버는 좌우 형상이 다르므로 장착할 때에는 그림을 참조해 좌우를 확인하고 턱끈을 통과시킨 후 철착 소리가 나도록 똑딱단추를 채웁니다.

#### ●센터 패드 장착 방법

전부 플레이트는 그림8과 같이 되도록 A, B, C의 순서로 플레이트를 끼웁니다. 먼저 센터 부분(그림A-1)의 참고무를 맞춰 브래킷 사이로 플레이트를 밀어 넣습니다. (그림 A-2) 그 다음 B 부분은 보스 부분을 누르면서 브래킷 사이로 플레이트를 밀어 넣습니다. (그림B-1, B-2 참조) 마지막으로 C 부분도 그림C-1의 화살표 부분을 참조해 플레이트를 밀어 넣습니다. 플레이트의 반대쪽도 마찬가지로 끼웁니다. 마지막으로 센터 부분의 참고무를 흡기구에 끼웁니다. (그림D) 그 다음 후두부의 똑딱단추 2개를 철착 소리가 나도록 채웁니다. (그림9)

#### ●การติดแผ่นรองแก้ม

ก่อนทำการติดแผ่นรองแก้ม ตรวจสอบให้แน่ใจว่าตะขอ 3 ตัวอยู่ในตำแหน่งตามรูปภาพ 10 ชิ้นส่วนอาจจะไม่เกี่ยวกับหากไม่อยู่ในตำแหน่งที่ถูกต้อง ระบุแผ่นรองด้านขวาและด้านซ้ายใส่เพลท (B) เข้าไปหลักของโครงยึด แผ่นรองแก้มบริเวณด้านหลังของหมวกนิรภัยและเลื่อนไปข้างหน้า (รูปภาพ 11) ใส่เพลท (A) เข้ากับหลักของโครงยึดแผ่นรองแก้ม ตามรูป 12

#### ●볼패드 장착 방법

볼패드를 장착하기 전에 똑딱단추 3개가 그림10과 같은 위치에 있는지 확인해 주십시오. 위치가 올바르지 않을 경우, 똑딱단추가 채워지지 않을 수 있습니다. 장착할 때에는 반드시 볼패드의 좌우를 먼저 확인해 주십시오. 그 다음 볼패드 하부 플레이트(B)를 헬멧 뒤쪽의 브래킷에 끼우고 플레이트(B)의 구멍 안쪽에 브래킷이 걸리도록 볼패드를 헬멧 앞쪽으로 당깁니다. (그림11) 플레이트(A)도 브래킷에 끼웁니다. (그림12)

**ไทย**

หลังจากใส่เพลทแล้ว สอดสายรัดคางเข้าไปในช่องว่างของแผ่นรองแก้ม (รูปภาพ 13)

**한국어**

플레이트를 끼운 후 그림13과 같이 턱끈을 볼패드 구멍으로 통과시킵니다.

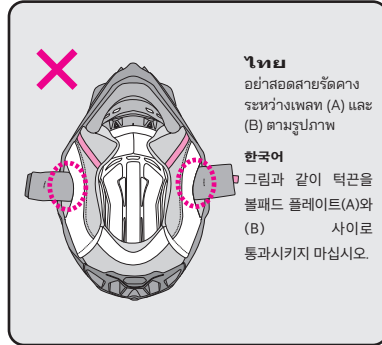
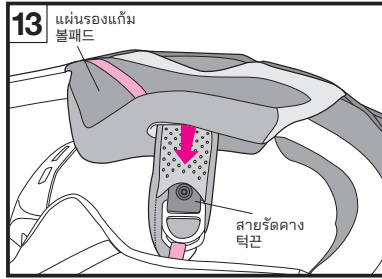

**ไทย**  
อย่าสอดสายรัดคางระหว่างเพลท (A) และ (B) ตามรูปภาพ

**한국어**  
그림과 같이 턱끈을 볼패드 플레이트(A)와 (B) 사이로 통과시키지 마십시오.

**ไทย**

ติดตัวยึดตามลำดับ ❶ ถึง ❸ โดยการกดหัวของตัวยึดให้สนิททางด้านแผ่นรอง จนคลิกเข้าตำแหน่ง (รูปภาพ 14) สุดท้าย กดที่บริเวณมุม (A) ของแผ่นรองตามที่แสดงในรูป 15 แล้วยึดเพลทแผ่นรองแก้มเข้ากับหลักของฐานแผ่นรองแก้มให้แน่นหนา ติดตั้งแผ่นรองแก้มอีกข้างด้วยวิธีการเดียวกัน

**한국어**

❶→❷→❸의 순서로 똑딱단추를 채웁니다. (그림 14) 똑딱단추는 패드 쪽에서 똑딱단추 윗부분을 강하게 눌러 찰칵 소리가 나도록 채웁니다. 마지막으로 그림15와 같이 패드의 모서리 부분(A)을 눌러 볼패드 플레이트를 볼패드 베이스 돌기부에 끼워 넣습니다. 반대쪽 볼패드도 같은 방법으로 장착합니다.

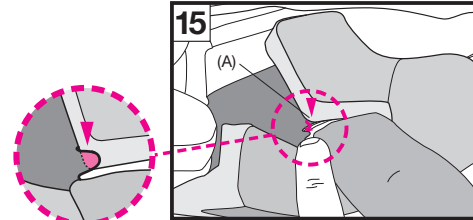
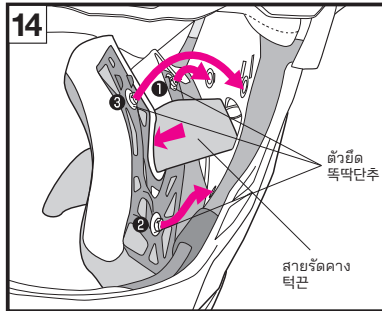
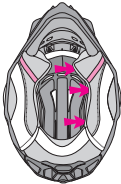

**ไทย**

**ข้อสังเกตสำคัญเกี่ยวกับการจัดการชิ้นส่วนภายใน**

- เมื่อใส่หรือปลดตะขอ คุณควรนำตะขอเข้าไปใกล้จุดที่ใส่และดำเนินการอย่างระมัดระวัง ใส่ตะขอให้แน่นจนกระทั่งได้ยินเสียงคลิก คุณสามารถทำความสะอาดชิ้นส่วนด้านในโดยการซักด้วยมือหรือซักด้วยเครื่องซักผ้าหลังจากใส่ไว้ในตาข่ายซักผ้า โปรดซักด้วยความระมัดระวัง ใช้น้ำอุ่นเล็กน้อย ใช้ผ้าขนหนูแห้งบีบชิ้นส่วนจาก จากนั้นนำออกแล้วผึ่งให้แห้งในที่ร่ม เพื่อป้องกันความเสียหายในส่วนของพลาสติกของชิ้นส่วนภายใน อย่าบิดจนแรงเกินไปและอย่าพับหรือองส่วนที่เป็นพลาสติก ใช้ความระมัดระวังเป็นพิเศษหากคุณใช้เครื่องซักผ้า ห้ามอบชิ้นส่วนภายในด้วยเครื่องอบผ้า เนื่องจากความร้อนอาจทำให้วัสดุเสียหายได้ สำหรับชิ้นตุ้มนวดชิ้นแรงกระแทก (ส่วนโฟมพอลิโอสไตรีน) ควรใช้น้ำอุ่นชุบน้ำสำอ้อนที่มีคุณสมบัติเป็นกลางและให้เบี่ยงแล้วเข็ดออก ป้อนให้ชิ้นตุ้มนวดชิ้นแรงกระแทกแห้งในที่ร่ม ห้ามตากชิ้นตุ้มนวดชิ้นแรงกระแทกโดยได้รับแสงแดดโดยตรง หรือใช้เครื่องอบทุกชนิด เนื่องจากชิ้นตุ้มนวดชิ้นแรงกระแทกอ่อนไหวต่อความร้อนอย่างมาก หากชิ้นตุ้มนวดชิ้นแรงกระแทกได้รับความร้อนสูงไม่ว่าในลักษณะใด โปรดติดต่อตัวแทนจำหน่ายของคุณหรือติดต่อ SHOEI โดยตรงเพื่อทำการประเมินความปลอดภัย เพื่อป้องกันความเสียหาย ห้ามใช้สารทำความสะอาดต่อไปนี้: น้ำร้อนที่มีอุณหภูมิเกิน 40 °C น้ำเกลือ สารช่วยทำความสะอาดที่มีฤทธิ์เป็นกรดหรือด่าง เบนซีน ทินเนอร์ น้ำมันเบนซิน หรือตัวทำละลายอินทรีย์ชนิดอื่นๆ ผลิตภัณฑ์ทำความสะอาดกระจก ผลิตภัณฑ์ทำความสะอาดทุกชนิดที่ประกอบด้วยตัวทำละลายอินทรีย์

**한국어**

**내피 취급에 관한 주의사항**

- 똑딱단추를 채우거나 풀 때에는 가능한 한 똑딱단추 부분을 가깝게 잡고 조심스럽게 해 주십시오. 똑딱단추는 찰칵 소리가 나도록 확실하게 채워 주십시오.
- 내피를 세정할 경우에는 손세정하거나 세탁망에 넣어 세탁기로 약하게 세정해 주십시오. 세탁 시에는 냉수를 사용하고, 마른 형건으로 물기를 제거한 후 그늘에서 말려 주십시오. 강하게 짜면 플레이트 부분이 파손될 수 있으므로 주의해 주십시오. 충격 흡수 내장재(내피를 분리한 후 안쪽의 스티로폼)는 형건에 물이나 중성 세제를 푼 물을 적서 닦아 주십시오. 부품이 파손될 우려가 있으므로 절대로 벤진, 시너, 기술린, 유리 클리너, 기타 용제를 사용하지 마십시오.

ไทย/한국어



ไทย

### M.E.D.S. (ระบบการกระจายพลังงานแบบเคลื่อนไหว)

ขั้นตอนขับเคลื่อนกระแทกสำหรับ VFX-WR มี "M.E.D.S." ซึ่งเป็นโครงสร้างเพื่อลดพลังงานในการเร่งความเร็วแบบหมุน M.E.D.S. มีสองชั้นตามภาพ ชั้นในมี 4 แถวและมีช่องว่างระหว่างชั้นในและชั้นนอกซึ่งยึดโดยแถวกลาง สวิงชั้นในที่รองรับโดยแถวกลางและแถวอื่นจะถูกบีบในระหว่างการกระแทก เนื่องจากจะลดพลังงานในการเร่งความเร็วแบบหมุน

#### คำเตือน

\*อย่าแขวนหมวกนิรภัยไว้ตรงกระจกและแสงดัชนีของจักรยานยนต์ โดยเฉพาะอย่างยิ่ง อย่าทำกับหมวกนิรภัยที่มี M.E.D.S. ขอบชั้นในมีโครงสร้างที่บางและอาจแตกได้หากถูกคดอย่างแรง รวมไปถึงอาจยิงกดชั้นใน

\*อย่าใส่สิ่งของเล็ก เช่น กุญแจและเหรียญไว้ในหมวกนิรภัย เพราะมันอาจติดหรือหล่นเข้าไปในช่องว่างระหว่างชั้นในและชั้นนอก

\*อย่าใส่สิ่งใดลงไปในระหว่างชั้นในและชั้นนอก และอย่าฉีกชั้นในออกจากชั้นนอก การทำเช่นนี้อาจลดความสามารถในการดูดซับแรงกระแทก

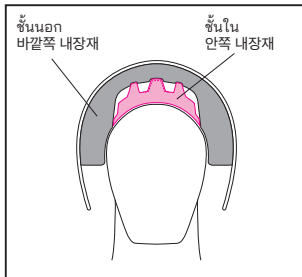

한국어

### M.E.D.S. (Motion Energy Distribution System)

VFX-WR의 충격 흡수 내장재에는 회전가속도를 저감시키는 M.E.D.S.(Motion Energy Distribution System) 구조가 채용됐습니다. 그림과 같이 2층 구조의 충격 흡수 내장재인 M.E.D.S.는 안쪽 내장재에 총 4곳의 볼록부가 있으며, 중앙에 위치한 볼록부를 기둥 삼아 바깥쪽 내장재와의 사이에 공간을 둔 구조입니다. 헬멧에 충격이 가해지면 중앙의 볼록부를 중심으로 주위 3곳의 볼록부가 찌부러져 안쪽 내장재가 진자처럼 움직이므로써 머리 부분에 가해지는 회전 방향의 에너지를 흡수하는 효과를 발휘합니다.

#### 경고

\*헬멧을 오토바이의 핸들이나 미러에 걸지 마십시오. 특히 M.E.D.S. 충격 흡수 내장재는 안쪽 내장재의 테두리가 구조상 얇아 테두리에 힘이 가해지면 내장재가 파손될 우려가 있으므로 절대로 하지 마십시오. 또한 안쪽 내장재를 일부러 누르지 마십시오.

\*헬멧 안쪽에 열쇠나 동전 등의 작은 물건을 넣지 마십시오. 안쪽 내장재 주위에는 틈새가 있기 때문에 그 틈새에 끼이거나 안쪽 내장재와 바깥쪽 내장재 사이에 들어갈 우려가 있습니다.

\*헬멧 본래의 충격 흡수 성능이 떨어질 우려가 있으므로 안쪽 내장재와 바깥쪽 내장재 사이에 물건을 끼우거나 안쪽 내장재를 바깥쪽 내장재에서 떼지 마십시오.

ไทย

### E.Q.R.S. (ระบบปล่อยจุดเงิน)

E.Q.R.S. (ระบบปล่อยจุดเงิน) เป็นกลไกจุดเงินส่วนบุคคลสำหรับถอดแผ่นรองแก้ม หากต้องการถอดแผ่นรองแก้มในกรณีจุดเงิน ให้ตัดหรือปลดสายรัดคางเป็นอันดับแรก ขณะเดียวกันก็ให้ถือหมวกนิรภัยอย่างระมัดระวังเพื่อให้ศีรษะของผู้ขับขี่ขยับ จับสายจุดเงิน (รูปภาพ 1) และดึงไปตามทิศทางที่ระบุไว้ในรูปภาพ 2 การดึงสายจุดเงินจะปลดล็อกตัวยึดและทำให้สามารถดึงแผ่นรองแก้มทางด้านล่างของหมวกนิรภัยขณะที่ยังอยู่บนศีรษะของผู้ขับขี่ ทำแบบเดียวกันซ้ำเพื่อปลดอีกด้านหนึ่ง อย่างไรก็ตามจับหมวกให้แน่นและระมัดระวังอย่าให้ศีรษะของผู้ขับขี่ขยับขณะถอดแผ่นรองแก้มออก

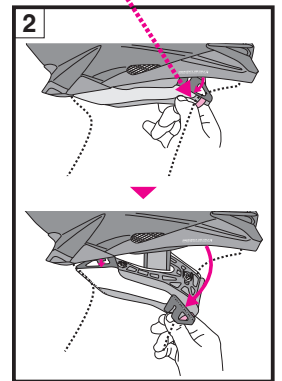
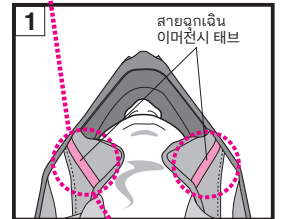
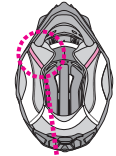

한국어

### E.Q.R.S. (Emergency Quick Release System)

E.Q.R.S.(이어전시 토타 픽 시스템)란 만일의 사고가 발생했을 때 헬멧에서 볼패드를 당겨 빼냄으로써 오토바이 운전자의 목에 가해지는 부담을 최소화하면서 구조자가 헬멧을 쉽게 벗길 수 있는 시스템입니다.

비상시 볼패드를 분리하려면 먼저 턱끈을 풀거나 자른 후, 오토바이 운전자의 머리가 움직이지 않도록 헬멧을 누른 상태에서 붉은 태브 부분(그림1)을 잡고 그림2에 표시된 방향으로 이어전시 태브를 당깁니다.

이어전시 태브를 당기면 볼패드의 딱딱한추가 풀려 오토바이 운전자가 헬멧을 쓴 상태에서 헬멧 하부로 패드를 당겨 빼낼 수 있습니다. 반대쪽 볼패드도 같은 방법으로 분리합니다.

볼패드를 분리할 때에는 반드시 헬멧을 잘 눌러 오토바이 운전자의 머리가 움직이지 않도록 주의해 주십시오.

1. ตรวจสอบให้แน่ใจว่าจับหมวกนิรภัยอย่างแน่นหนา ขณะดึงแผ่นรองแก้มออก
2. ใช้แผ่นรองแก้มแท่งของ SHOEI เท่านั้น ห้ามใช้ชิ้นส่วนที่ไม่ใช่ของ SHOEI

1. 헬멧에서 볼패드를 당겨 빼낼 때 한쪽 손으로 반드시 헬멧을 고정해 주십시오.
2. 반드시 전용 볼패드를 사용해 주십시오. 전용 부품 이외의 부품을 장착하지 마십시오

#### คำเตือน

1. ห้ามดึงสายจุดเงินขณะขับขี่
2. อย่าใช้ระบบปล่อยจุดเงินขณะที่กำลังถอดแผ่นรองแก้มเพื่อมาปรับก้าน

#### 경고

1. 주행 중에는 절대로 사용하지 마십시오.
2. 평소 유지관리 등의 목적으로 볼패드를 분리할 때에는 사용하지 마십시오.

EMERGENCY USE ONLY  
PULL RED TAB AND REMOVE CHEEK PAD

▶ ห้ามกดสวิตช์เกอร์เหล่านี้ออกจากหมวกนิรภัย  
▶ 이 스티커를 헬멧에서 떼지 마십시오.

ไทย / 한국어

## คำเตือน

- ก่อนใช้งาน โปรดตรวจสอบให้แน่ใจว่ามีกรยึดสกรูของ กะบังอย่างแน่นหนา กะบังที่ไม่กระชับแน่นขณะขับขี่อาจเป็น อันตรายได้
- ตรวจสอบให้แน่ใจว่าได้ใส่แผ่นชั้นกลาง แผ่นรองแก้ม ผ่า ครอบสายรัดคาง ขณะใช้งานหมวกนิรภัยเสมอ
- ทำความสะอาดและดูแลหมวกนิรภัยและชิ้นส่วนต่างๆ ด้วย น้ำยาที่มีคุณสมบัติเป็นกลางและน้ำเปล่า ล้างออกและเช็ด ให้แห้งด้วยผ้านุ่ม อย่าใช้สารทำความสะอาดต่อไปนี้:  
**น้ำร้อนที่มีอุณหภูมิเกิน 40°C น้ำเกลือ สารช่วยทำความสะอาด ที่มีฤทธิ์เป็นกรดหรือด่าง เบนซิน ทินเนอร์ น้ำมันเบนซิน หรือ ตัวทำละลายอินทรีย์ชนิดอื่นๆ ผลิตภัณฑ์ทำความสะอาด กระดาษ ผลิตภัณฑ์ทำความสะอาดทุกชนิดที่ประกอบด้วยตัวทำ ละลายอินทรีย์ หากใช้สารทำความสะอาดเหล่านี้ คุณสมบัตื ทางเคมีของหมวกนิรภัยอาจมีการเปลี่ยนแปลงและอาจส่งผล ต่อความปลอดภัย**
- หากแมลงติดเข้าไปอยู่ในหมวกนิรภัยขณะขับขี่และไม่ได้นำ ออกมา พื้นผิวของหมวกนิรภัยอาจสึกหรือได้ ควรนำออกมา โดยเร็ว
- ตรวจสอบให้แน่ใจว่าใช้ชิ้นส่วนของ SHOEI เมื่อทำการ เปลี่ยนกะบังหรือชิ้นส่วนภายใน

## รายชื่อชิ้นส่วน

ชิ้นส่วนเสริมเหล่านี้มีจำหน่ายสำหรับใช้ในการซ่อมแซมหรือ เปลี่ยน ในการเปลี่ยนชิ้นส่วน โปรดอ่านคู่มือการใช้งานที่มาพร้อมกับชิ้น ส่วน

- กะบัง V-470
- สกรูกะบัง
- อุปกรณ์ป้องกันปาก
- ตัวกรองอุปกรณ์ป้องกันปาก
- บังโคลน
- แผ่นชั้นกลาง
- แผ่นรองแก้ม (ด้านขวาและซ้าย)
- ผ่าครอบสายรัดคาง
- ช่องระบายคอ

## 경고

- 사용하시기 전에 바이저의 센터와 좌우 스크루가 잘 조여져 있는지 반드시 확인해 주십시오. 장착 정도가 충분하지 않은 경우, 주행 중에 바이저가 분리될 수 있어 매우 위험합니다.
- 반드시 센터 패드, 볼패드, 턱끈 커버를 모두 장착해서 사용해 주십시오.
- 부품 종류를 세정할 때에는 중성 세제를 물에 풀어 씻고 깨끗한 물로 잘 헹군 후 부드러운 헝겊으로 닦아 주십시오. **부품이 파손될 우려가 있으므로 절대로 벤진, 시너, 가솔린, 유리 클리너, 기타 용제를 사용하지 마십시오.**
- 주행 중에 별래가 부착돼 발생한 얼룩을 방지하면 도장면이 침식돼 완전히 제거되지 않게 되므로 신속하게 제거해 주십시오.
- 바이저, 내피를 교환할 때에는 반드시 순정 부품을 사용해 주십시오.

## 부품 목록

수리 및 교환용으로 아래의 옵션 부품을 구매하실 수 있습니다. 부품을 교환하실 때에는 동봉된 취급설명서를 확인해 주십시오.

- V-470 바이저
- 바이저 스크루
- 노즈 커버
- 노즈 필터
- 머드가드
- 센터 패드
- 볼패드 (좌우)
- 턱끈 커버 (좌우)
- 넥 아웃렛

## Bahasa Melayu

Baca Buku Panduan Ini Dahulu	35
Sahkan Item yang Dibungkus	36
Perihalhan Bahagian	37
Memasang Visor/Birai	38
Menanggalkan dan Memasang Pelekap mulut	39
Memasang Pelindung Lumpur	40
Menanggalkan dan Memasang Saluran Keluar Leher	40
Menggantikan Bahagian Dalam	41
Menanggalkan Bahagian Dalam	42
Memasang Bahagian Dalam	43 - 45
Notis Penting tentang Pengendalian Bahagian Dalam	46
M.E.D.S. (Sistem Pengagihan Tenaga Gerakan)	46
E.Q.R.S. (Sistem Lepas Cepat Kecemasan)	47
AMARAN	48
Senarai Bahagian	48

## Baca Buku Panduan Ini Dahulu

Produk ini ialah sebuah topi keledar motosikal.

Gunakan topi keledar ini bagi tujuan menunggang motosikal sahaja. Jika anda menggunakan topi keledar ini bagi tujuan lain, ia mungkin tidak memberikan perlindungan yang mencukupi jika berlaku kemalangan.

**Topi keledar tidak boleh melindungi pemakainya terhadap semua impak kelajuan tinggi dan kelajuan rendah yang boleh dijangkakan.**

Bagi perlindungan kepala yang maksimum, topi keledar hendaklah dipakai dengan betul dan sistem pengekalan hendaklah diketatkan di bawah dagu. Topi keledar hendaklah membenarkan pandangan persisian secukupnya apabila dipakai di kepala anda. Jika topi keledar anda terlalu besar, ia boleh meluncur pada kepala anda semasa menunggang menyebabkan topi keledar anda menghalang penglihatan anda atau tercabut dalam kemalangan yang mengakibatkan kecederaan diri atau kematian. Untuk mempelajari dengan betul cara memakai dan mengetatkan topi keledar anda, lihat buku kecil "Cara Menggunakan Topi Keledar Anda dengan Betul" yang dibekalkan bersama topi keledar anda.

Kandungan dalam buku panduan ini adalah tertakluk kepada perubahan tanpa notis.

Ilustrasi dalam buku panduan ini mungkin berbeza daripada produk sebenar.

Hak cipta untuk manual ini milik SHOEI CO., LTD. Pengeluaran semula atau penyalinan buku panduan ini tanpa kebenaran adalah dilarang sama sekali.

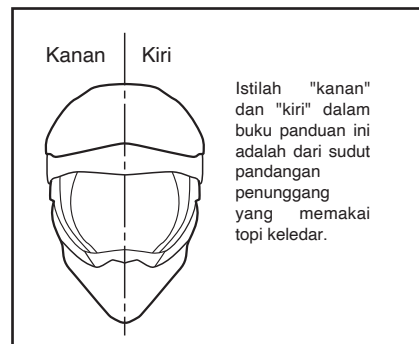

## Sahkan Item yang Dibungkus

Selepas membuka kotak produk, sila sahkan bahawa semua bahagian dan aksesori adalah lengkap.

- |  |  |
|--|--|
| 1. Topi keledar                                | 6. Beg Topi Keledar                                  |
| 2. Visor/Birai V-470                           | 7. Buku Panduan Arahkan                              |
| 3. Skru Visor/Birai (5)                        | 8. Arahkan Keselamatan                               |
| 4. Pelekat antipantulan                        | 9. Label Amaran                                      |
| (kecuali model berwarna Hitam dan Hitam Kusam) | (tag E-3: untuk Malaysia, Filipina, Thailand sahaja) |
| 5. Pelindung Lumpur                            | 10. Pelekat logo SHOEI (2)                           |

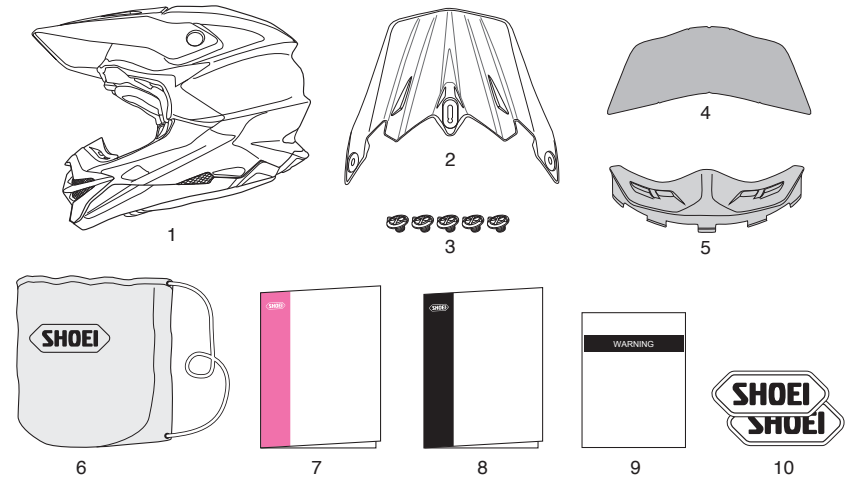

Kami mencadangkan anda menyimpan kotak dan bahan pengkusyenkan sekiranya anda perlu menghantar produk atau alat ganti untuk dibaik pulih. Jika anda mahu melupuskan bahan ini, sila ikut undang-undang dan peraturan yang betul.

## Perihal Bahagian

1. Pelekap mulut
2. Ambilan Udara Bawah
3. Pelindung Lumpur
4. Ambilan Udara Hadapan
5. Visor/Birai V-470
6. Ambilan Udara Atas
7. Kelompok
8. Saluran Keluar Udara di Bahagian Atas
9. Saluran Keluar Udara di Bahagian Belakang
10. Saluran Keluar Leher
11. Saluran Keluar Sisi

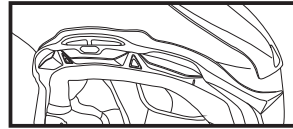
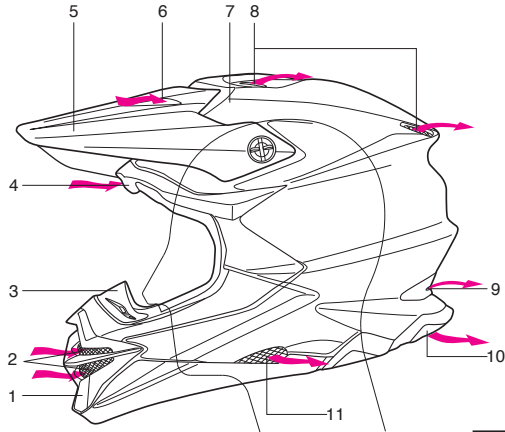

Ambilan Udara Hadapan

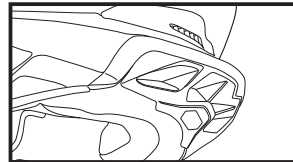
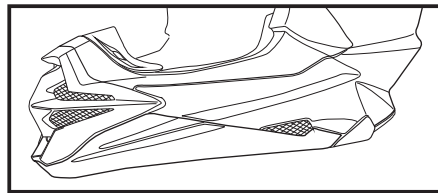
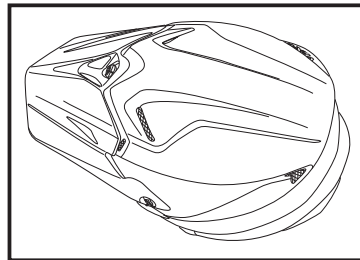
Saluran Keluar Udara di Bahagian Belakang  
Saluran Keluar LeherPelekap mulut (Ambilan Udara Bawah)  
Saluran Keluar SisiAmbilan Udara Atas  
Saluran Keluar Udara di Bahagian Atas

## Memasang Visor/Birai

Untuk memasang visor/birai, gunakan skru visor/birai yang dibekalkan. Ketatkan skru tengah dahulu dan kemudian skru kanan dan kiri. Sudut visor/birai boleh dilaraskan dengan melonggarkan skru tengah. Tetapi apabila melaraskan sudut yang lebih rendah dari kedudukan tertinggi, tanggalkan skru tengah dan selepas melaraskan sudut, pasang skru tengah. Pastikan untuk membetulkan pandangan anda apabila melaraskan sudut. Periksa semua skru sekali lagi untuk memastikan ia ketat. **JANGAN GUNAKAN SEBARANG SKRU KECUALI SKRU VISOR/BIRAI SHOEI ASLI UNTUK MENCEGAH KEROSAKAN KEPADA SISIP BERULIR.**

Visor/birai boleh pecah di bawah tekanan atau disebabkan oleh hentaman. Gogal yang sesuai adalah disyorkan untuk perlindungan mata tambahan.

Lekatkan pelekat antipantulan yang dibekalkan pada permukaan dalam visor/birai dalam kedudukan simetri dengan merujuk kepada kedudukan potongan pelekat dan alur visor/birai seperti dalam Lukisan.

Ambil Perhatian: Pelekat antipantulan tidak dibekalkan dengan model berwarna hitam atau hitam kusam.

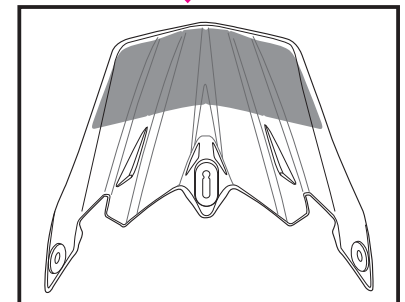
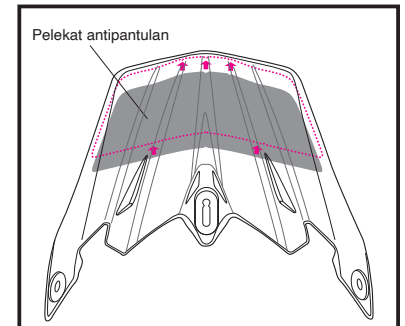
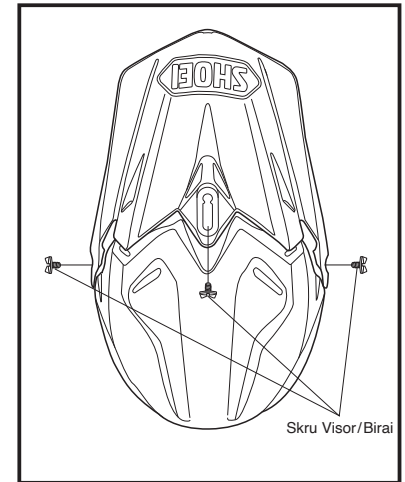

### Menanggalkan dan Memasang Pelekap mulut

Untuk menanggalkan pelekap mulut, tanggalkan skru (Lukisan 1), tariknyanya seperti dalam Lukisan 2 dan angkat pelekap mulut sedikit.

Untuk memasang pelekap mulut, selaraskan bibir pada bahagian bawah pelekap mulut dengan lapisan luar seperti dalam Lukisan 3 dan pasang skru. Ambil Perhatian: Penapis pelekap mulut di dalam pelekap mulut boleh ditanggalkan. Sebelum menetapkan pelekap mulut, pastikan penapis dijajarkan dengan betul dan tidak ada jurang.

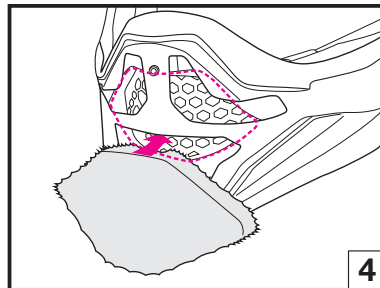
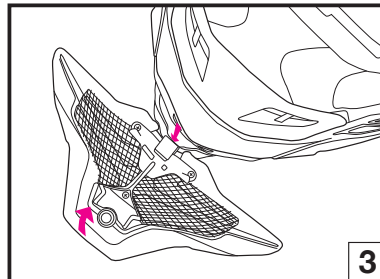
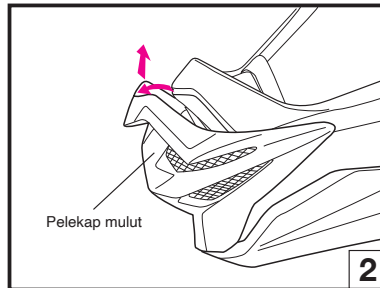
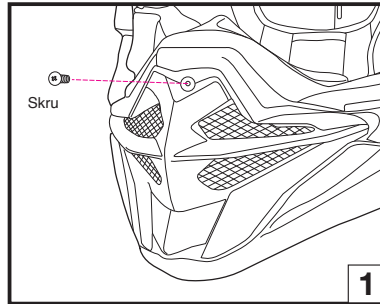

### Memasang Pelindung Lumpur

Pelindung lumpur menghalang kotoran masuk di sekitar mulut. Masukkan pelindung lumpur ke dalam jurang (A) di antara lapisan luar dan pelapis penyerap impak seperti dalam Lukisan. Ambil Perhatian: Jangan bawa atau pegang tepi keledar pada pelindung lumpur. Pelindung lumpur mungkin tertinggal, menyebabkan tepi keledar terjatuh.

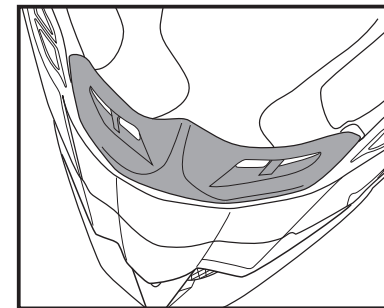
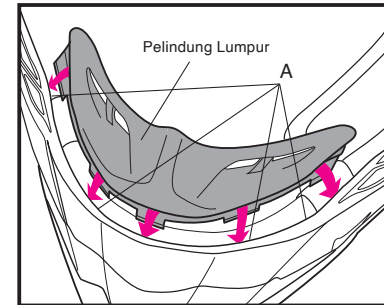

### Menanggalkan dan Memasang Saluran keluar leher

Saluran keluar leher boleh ditanggalkan untuk pembersihan. Untuk tanggalkan, tarik tab tengah plat seperti dalam Lukisan A dan tarik tab kanan dan kiri plat.

Untuk memasang, masukkan tab kanan dan kiri plat ke dalam jurang antara lapisan luar dan pelapis penyerap impak. Masukkan tab tengah ke dalam pendakap dengan menterbalikkan trim getah bawah seperti dalam Lukisan B. Pastikan saluran keluar leher terpasang seperti dalam Lukisan C.

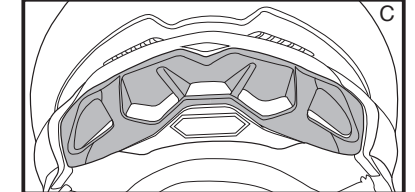
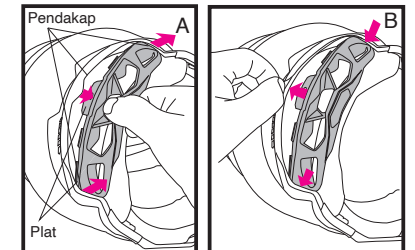

## Menggantikan Bahagian Dalam

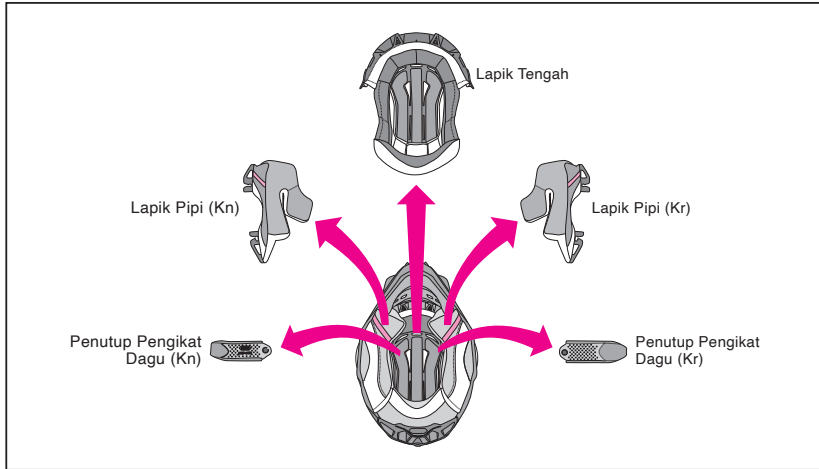

Lapik tengah, lapik pipi kanan dan kiri dan penutup pengikat daggu kanan dan kiri boleh ditanggalkan untuk dicuci. Anda juga boleh melaraskan kesesuaian topi keledar anda dengan menukar kepada lapik pilihan. Lihat senarai dan lukisan bahagian dalam dan pastikan bahagian

dipasang atau ditanggalkan. Pastikan anda sentiasa mengetatkan lapik tengah, lapik pipi dan penutup pengikat daggu sebelum menunggang. Jika perlu, guna jadual di bawah untuk menyusun bahagian yang betul untuk melaraskan kesesuaian topi keledar anda.

### ■ Saiz Lapik

		S	M	L	XL	XXL
Lapik Tengah JENIS-M	Ketat (pilihan)	S13	M13	L13	XL13	XL9
	<b>Standard</b>	<b>S9</b>	<b>M9</b>	<b>L9</b>	<b>XL9</b>	<b>XL5</b>
	Longgar (pilihan)	S5	M5	L5	XL5	—
Lapik Pipi JENIS-M	Ketat (pilihan)					43
						39
	<b>Standard</b>					35
	Longgar (pilihan)					31

●Lapik pipi yang sama boleh digunakan dengan semua saiz topi keledar. Contohnya, untuk topi keledar bersaiz M, pilih lapik pipi bersaiz 31 jika anda mahu lebih longgar dan saiz 39 untuk lebih ketat (kedua-duanya adalah bahagian pilihan).

●Lapik tengah berbeza mengikut saiz model. Pastikan saiz topi keledar anda sebelum membuat pembelian.

## Menanggalkan Bahagian Dalam

### ●Menanggalkan Lapik Pipi

Longgarkan 3 klip untuk menanggalkan lapik dari tapak lapik pipi (Lukisan 1) dan tarik plat (A) dan (B) dari pendakap lapik pipi seperti dalam Lukisan 2 dan 3. Tanggalkan lapik pipi yang lain dengan cara sama.

### ●Menanggalkan Lapik Tengah

Tanggalkan lapik tengah dengan mencabut 2 titik di bahagian belakang topi keledar dahulu (Lukisan 4). Tarik bahagian hadapan lapik tengah dari plat pemegang seperti dalam Lukisan 5.

### ●Menanggalkan Penutup Pengikat Daggu

Tanggalkan lapik pipi, kemudian longgarkan klip penutup pengikat daggu. Tanggalkan penutup dari pengikat daggu (Lukisan 6). Tanggalkan penutup pengikat daggu yang lain dengan cara sama.

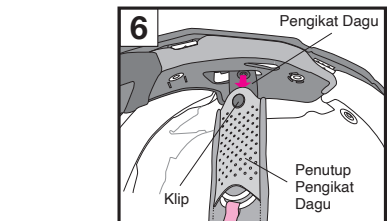
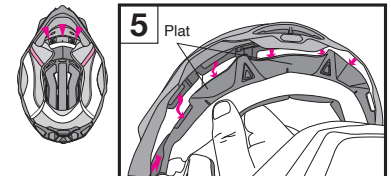
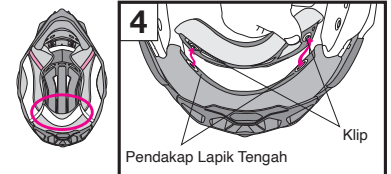
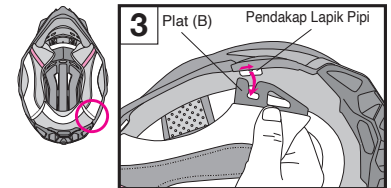
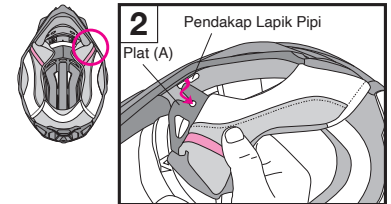
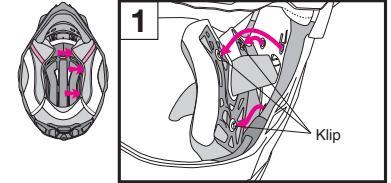

## Memasang Bahagian Dalam

## ●Memasang Penutup Pengikat Daggu

Penutup pengikat daggu mempunyai bentuk berbeza pada sebelah kiri dan kanan tepi keledar. Merujuk kepada lukisan, kenal pasti sebelah kanan dan kiri. Tarik pengikat daggu melalui penutup dan ketatkan klip sehingga ia klik di tempatnya.

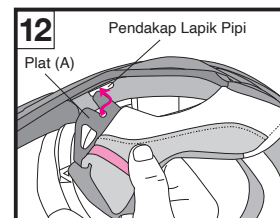
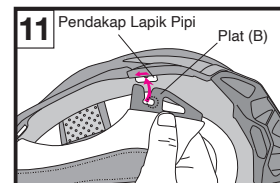
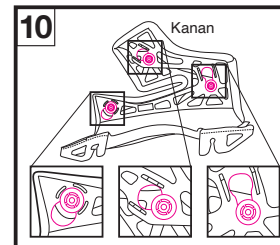
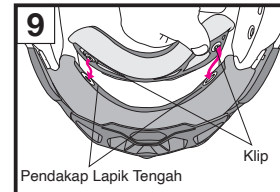
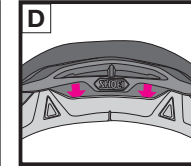
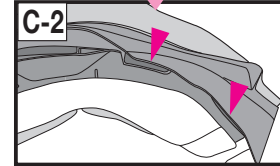
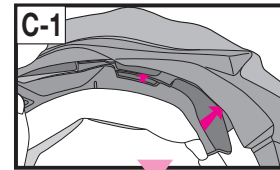
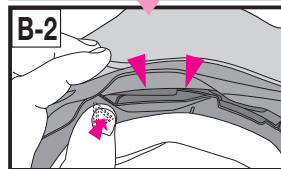
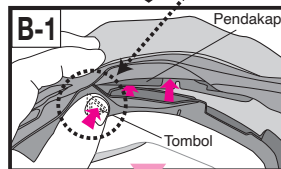
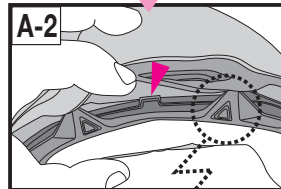
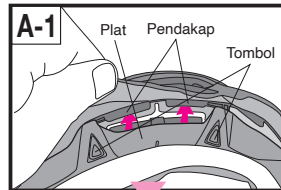
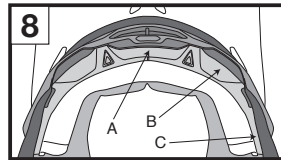
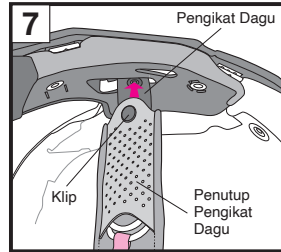
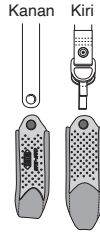

## ●Memasang Lapik Tengah

Masukkan plat depan di antara jurang pendakap dalam susunan A, B, C supaya terpasang seperti dalam Lukisan 8. Gulung bahagian tengah trim getah (Lukisan A-1), kemudian luncurkan di bahagian A plat depan di antara jurang pendakap (kawasan yang ditunjukkan oleh anak panah Lukisan A-1) seperti dalam Lukisan A-2. Luncurkan bahagian B plat hadapan di antara jurang plat dengan cara yang sama.

Selepas memasang plat hadapan, masukkan bahagian tengah trim getah ke dalam pengambilan udara seperti dalam Lukisan D.

Lekatkan 2 klip di belakang lapik tengah kepada kedudukannya hingga bunyi klik seperti dalam Lukisan 9.

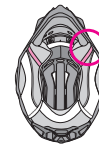
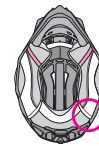
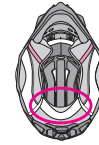

## Bahasa Melayu

## ●Memasang Lapik Pipi

Sebelum memasang lapik pipi, pastikan 3 cangkuk ditempatkan seperti dalam Lukisan 10. Ia mungkin tidak bercangkuk jika tidak ditempatkan dengan betul.

Kenal pasti lapik sebelah kanan dan kiri. Masukkan plat (B) ke dalam tombol pendakap lapik pipi di bahagian belakang tepi keledar dan gelangarkannya ke hadapan (Lukisan 11). Masukkan plat (A) ke dalam tombol pendakap lapik pipi seperti dalam Lukisan 12.

## Bahasa Melayu

Selepas plat dimasukkan, hulur pengikat dagu melalui bahagian berlubang pada lapik pipi (Lukisan 13).

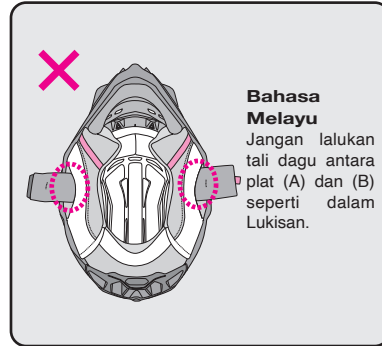
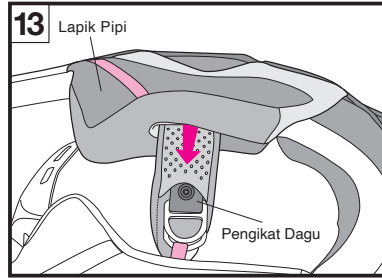

## Bahasa Melayu

Ketatkan klip dalam urutan ❶ hingga ❸ dengan menekan kepala klip dengan kuat dari bahagian sisi lapik sehingga ia klik di tempatnya (Lukisan 14). Akhir sekali, tekan penjuru (A) lapik seperti yang ditunjukkan dalam Lukisan 15 dan muatkan plat lapik pipi dengan ketat ke dalam tombol dasar lapik pipi. Pasang lapik pipi yang lain dengan cara sama.

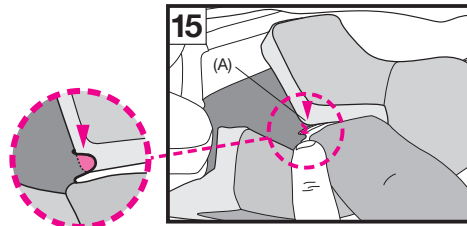
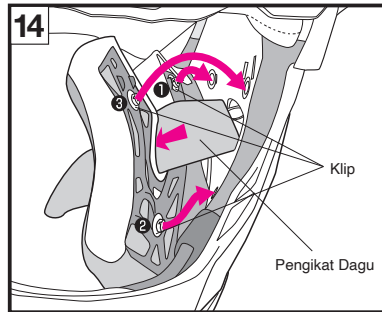
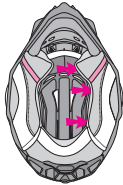

## Bahasa Melayu

### Notis Penting tentang Pengendalian Bahagian Dalam

1. Apabila memasang atau menanggalkan cangkuk, anda hendaklah memegangnya berdekatan kawasan yang bercangkuk dan melakukannya dengan berhati-hati. Masukkan cangkuk dengan ketat sehingga anda mendengar bunyi klik.
2. Anda boleh membersihkan bahagian dalam dengan membersihkan menggunakan tangan atau menggunakan mesin basuh selepas memasukkannya di dalam net dobi. Lakukannya dengan berhati-hati ketika mencuci. Guna air suam-suam kuku. Perah perlahan-lahan bahagian dengan tuala kering, kemudian, tanggalkan dan jemur di tempat teduh. Untuk mencegah kerosakan pada kawasan plastik bahagian dalam, jangan perah dengan kuat dan jangan lipat atau bengkokkan kawasan plastik. Berhati-hati jika anda menggunakan mesin basuh. Jangan keringkan bahagian dalam dengan pengering pakaian, kerana haba boleh

merosakkan bahan. Pelapik penyerap impak (bahagian busa polistirena) hendaklah dibasahkan dengan kain lembut yang dicelup di dalam larutan sabun dan air yang tidak berapa kuat, kemudian lap. Biarkan pelapik penyerap impak kering di tempat teduh. Jangan keringkan pelapik penyerap impak di bawah sinaran matahari atau guna jenis pengering mekanikal, kerana pelapik penyerap impak sangat sensitif terhadap haba. Jika pelapik penyerap impak terdedah kepada haba yang tinggi, hubungi pengedar atau SHOEL secara terus untuk mendapatkan penilaian keselamatan. Untuk mencegah kerosakan, **jangan guna mana-mana bahan pencuci berikut: air panas melebihi 40°C; air masin; sebarang bahan pencuci berasid atau beralkali; benzina, tiner, gasolin, atau pelarut organik lain; pencuci kaca; atau sebarang pencuci yang mengandungi pelarut organik.**

## Bahasa Melayu

### M.E.D.S. (Sistem Pengagihan Tenaga Gerakan)

Pelapik penyerap impak untuk VFX-WR memperkenalkan "M.E.D.S." yang merupakan struktur untuk mengurangkan tenaga pecutan putaran. M.E.D.S. adalah dua lapis seperti dalam Lukisan. Pelapik dalam mempunyai 4 turus dan terdapat jurang antara pelapik dalam dan pelapis luar yang terpasang pada turus tengah. Pelapik dalam berayun disokong oleh turus tengah dan turus lain dihancurkan semasa hentaman sambil ia mengurangkan tenaga pecutan putaran.

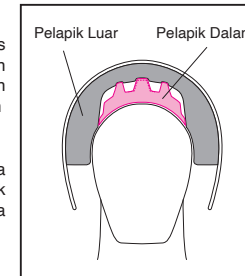

### ⚠️ AMARAN

- \* **Jangan gantung topi keledar dari cermin dan pemegang motosikal. Terutamanya jangan lakukannya pada topi keledar yang mempunyai M.E.D.S. Hujung pelapik dalam adalah berstruktur nipis dan jika ia ditekan dengan kuat, ia boleh retak. Juga, jangan tekan pelapik dalam dengan sengaja.**
- \* **Jangan letak objek kecil seperti kunci dan duit syiling di dalam topi keledar. Mereka mungkin tersekat atau jatuh ke dalam jurang antara pelapik dalam dan pelapik luar.**
- \* **Jangan masukkan apa-apa di antara pelapik dalam dan pelapik luar dan jangan koyakkan pelapik dalam dari pelapik luar, ini dapat mengurangkan keupayaan untuk menyerap hentaman.**



## E.Q.R.S. (Sistem Lepas Cepat Kecemasan)

E.Q.R.S. (Sistem Lepas Cepat Kecemasan) adalah mekanisme untuk kakitangan kecemasan untuk mengeluarkan lapik pipi.

Untuk menanggalkan lapik pipi dalam keadaan kecemasan, potong atau buka tali dagu terlebih dahulu. Sambil memegang topi keledar dengan kuat supaya kepala penunggang tidak bergerak, ambil jalur kecemasan (Lukisan 1) dan tariknyanya ke arah yang ditunjukkan dalam Lukisan 2.

Menarik jalur kecemasan akan melepaskan klip dan membenarkan lapik pipi dikeluarkan melalui bahagian bawah topi keledar semasa ia masih berada pada kepala penunggang. Ulangi prosedur yang sama untuk menanggalkan bahagian lain.

Pastikan anda memegang topi keledar dengan kuat dan beri perhatian sepenuhnya untuk tidak menggerakkan kepala penunggang semasa mengeluarkan lapik pipinya.

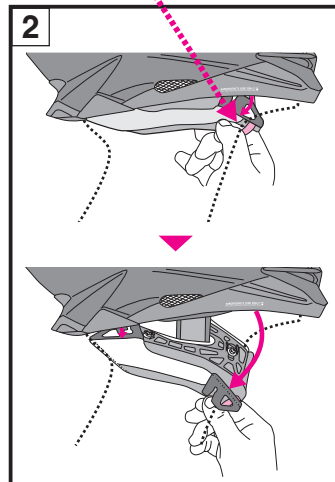
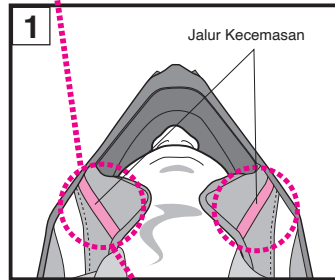

1. Pastikan anda memegang topi keledar dengan kuat dengan tangan anda apabila mengeluarkan lapik pipinya.
2. Gunakan lapik pipi SHOEI yang asli sahaja dan jangan gunakan bahagian bukan SHOEI.

### ⚠️ AMARAN

1. Jangan tarik jalur kecemasan semasa menunggang.
2. Jangan gunakan Sistem Lepas Cepat Kecemasan apabila mengeluarkan lapik pipi untuk penyelenggaraan.

EMERGENCY USE ONLY  
PULL RED TAB AND REMOVE CHEEK PAD

Jangan sekali-kali menanggalkan pelekat ini dari topi keledar.

## AMARAN

1. Sebelum digunakan, pastikan skru visor/birai terpasang dengan ketat. Visor/birai yang longgar semasa menunggang adalah berbahaya.
2. Pastikan anda sentiasa memakai lapik tengah, lapik pipi dan penutup pengikat dagu apabila menggunakan topi keledar.
3. Bersihkan dengan berhati-hati topi keledar dan bahagiannya dengan larutan detergen neutral dan air, bilas dengan bersih dan keringkan dengan kain lembut. Jangan sekali-kali menggunakan sebarang bahan pencuci berikut: air panas melebihi 40°C; air masin; sebarang bahan pencuci berasid atau beralkali; benzina, tiner, gasolin atau pelarut organik lain; pencuci kaca; atau sebarang pencuci yang mengandungi pelarut organik. Jika mana-mana pencuci ini digunakan, sifat semula jadi bahan kimia pada topi keledar mungkin berubah dan keselamatan mungkin terhalang.
4. Jika serangga terperangkap pada topi keledar semasa tuggangan dan tertinggal di situ, permukaan topi keledar mungkin terhakis. Ia hendaklah dibuang dengan segera.
5. Pastikan anda menggunakan bahagian SHOEI yang asli apabila menggantikan

## Senarai Bahagian

Ini adalah bahagian pilihan yang boleh didapati untuk pembaikan dan penggantian. Untuk menggantikan bahagian, baca buku panduan arahan yang didatangkan bersama bahagian tersebut.

- Visor/Birai V-470
- Skru Visor/Birai
- Pelekap mulut
- Penapis Pelekap Mulut
- Pelindung Lumpur
- Lapik Tengah
- Lapik Pipi (kanan dan kiri)
- Penutup Pengikat Daggu
- Saluran Keluar Leher