



- * For further information, please consult your local SHOEI distributor or dealer.
- * Pour plus d'informations, veuillez consulter votre distributeur ou revendeur local SHOEI.
- * Weitere Informationen erhalten Sie von Ihrem SHOEI-Vertriebspartner oder beim Händler.
- * Per ulteriori informazioni, consultare il distributore o il rivenditore SHOEI locale.
- * Para obtener más información, consulte con su distribuidor o proveedor local de SHOEI.
- * Para mais informações, consulte o seu distribuidor ou revendedor SHOEI local.
- * Για περισσότερες πληροφορίες, επικοινωνήστε με τον τοπικό διανομέα ή τον αντιπρόσωπο της SHOEI.
- * Aby uzyskać więcej informacji, skontaktuj się z lokalnym dystrybutorem lub dealerem SHOEI.

shoei.com/worldwide/sales.html



SHOEI CO., LTD.
HEAD OFFICE

1-31-7 Taito, Taito-ku, Tokyo 110-0016, JAPAN
Tel: +81 3 5688 5170 Fax: +81 3 3837 8245

www.shoei.com

TYPE-I Center Pad

Bonnet démontable Type-I

Type-I Kopfpolster

Type-I Imbottitura Centrale

Acolchado Central Tipo-I

Type-I forros centrais

Κεντρική επένδυση τύπου-I

Wkładka centralna typu I

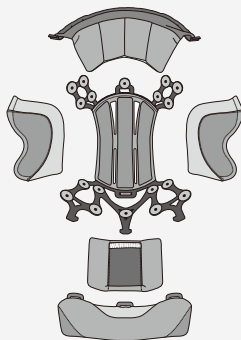

English

Center pad is composed of front, side, rear, neck and top pads. Fitting may be adjusted by replacing each pad with optional pad.

Español

La almohadilla craneal está compuesta por las almohadillas delantera, lateral, trasera y superior. El ajuste podría realizarse sustituyendo cada almohadilla por una almohadilla opcional.

Français

Le coussinet central (bonnet) se compose des coussinets avant, latéral, arrière, du cou et du haut. Il est possible d'ajuster l'installation en remplaçant chaque coussinet avec un coussinet en option.

Português

A almofada central é composta de almofadas frontal, laterais, traseira, de pescoço e superior. O ajuste pode ser ajustado substituindo cada almofada com uma almofada opcional.

Deutsch

Das Kopfpolster besteht aus vorderen, seitlichen, hinteren Nacken- und oberen Polstern. Die Passform kann angepasst werden, indem jedes Polster mit einem optionalen Polster ausgetauscht wird.

Ελληνικά

Το κεντρικό μαξιλαράκι αποτελείται από μπροστινά, πλευρικά, οπίσθια, λαιμού και επάνω μαξιλαράκια. Η προσαρμογή μπορεί να ρυθμιστεί με αντικατάσταση κάθε μαξιλαριού με προαιρετικά μαξιλαράκια.

Italiano

L'imbottitura centrale è composta da imbottiture anteriori, laterali, posteriori, del collo e superiori. È possibile regolare l'aderenza sostituendo ciascuna imbottitura con una imbottitura opzionale.

Polski

Wkładka środkowa składa się z wkładek przednich, bocznych, tylnych, szyjnych i górnych. Dopasowanie można regulować, zastępując każdą z wkładek wkładką opcjonalną.

English..... P3-10

Français..... P3-10

Deutsch..... P11-18

Italiano P11-18

Español..... P19-26

Português..... P19-26

Ελληνικά..... P27-34

Polski..... P27-34

Removing the Center Pad

Remove the center pad by unsnapping 2 points at the rear of the helmet first (Drawing 1). Pull the front portion of the center pad from the holding plate as per Drawing 2.

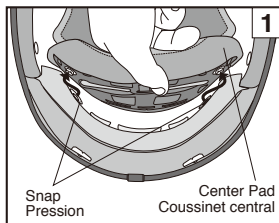

Démontage du coussinet central

Retirer le coussinet central en commençant par détacher les deux pressions situées à l'intérieur du casque (Schéma 1). Détacher la partie avant du coussinet central de la plaque de fixation comme indiqué sur la Schéma 2.

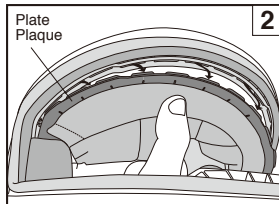

Partial adjustment of size may be made by replacing each of front, side, rear, neck and top pads with optional pad. For instance, when side area of head is tight in M size, it can be eased by changing side pad to optional S5. Pad of each portion of center pad may vary in size of helmet. Check it before purchase.

*When disassemble each pad of center pad, do it carefully.

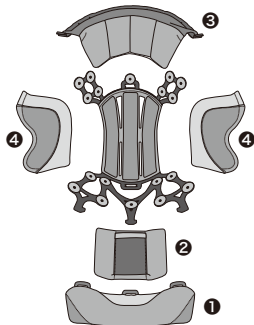

Check fixing positions in the order of ① to ④ as per drawing before fixing.

Vérifiez les positions de fixation dans l'ordre de ① à ④ tel qu'indiqué dans le schéma avant de fixer.

Vous pouvez partiellement régler la taille en remplaçant chaque coussinet avant, latéral, arrière, du cou et du haut avec un coussinet optionnel. Par exemple, lorsque la partie latérale de la tête est serrée en taille M, il est possible d'agrandir en remplaçant le coussinet latéral par un S5 optionnel. Le coussinet de chaque partie du coussinet central (bonnet) peut varier selon la taille du casque. Vérifier avant l'achat.

*Démontez chaque coussinet du coussinet central (bonnet) avec précaution.

Pad Sizes / Taille des coussinets

TYPE-I TOP PAD / COUSSINET SUPÉRIEUR DE TYPE I

Helmet size / Taille de casque	XS	S	M	L	XL	XXL
Optional / Optionnel	firm fit plus ferme ↑		S13		L13	
Standard / Standard			S9		L9	

TYPE-I TOP PAD COUSSINET SUPÉRIEUR DE TYPE I

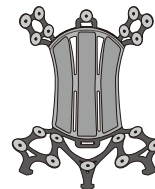

① Equipping Neck Pad

When fixing or removing neck pad, pay attention not to bend plastic portion.

① Installation du coussinet du cou

Faites attention à ne pas plier la partie en plastique lorsque vous fixez ou retirez le coussinet du cou.



TYPE-I NECK PAD
COUSSINET DU COU
DE TYPE I

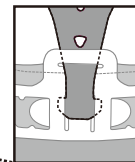
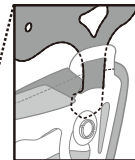
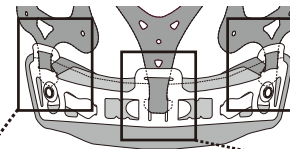
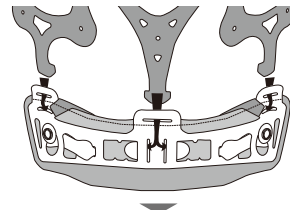
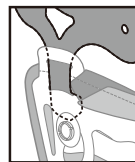

Pad Sizes / Taille des coussinets

TYPE-I NECK PAD / COUSSINET DU COU DE TYPE I

Helmet size / Taille de casque	XS	S	M	L	XL	XXL
Optional / Optionnel	firm fit plus ferme ↑		S13	M13	L13	XL13
Standard / Standard			S9	M9	L9	XL9

2 Equipping Rear Pad

2 Installation du coussinet arrière

Align XS/S/L sizes to line of drawing below, not to make a gap between top pads. Fix M/XL/XXL sizes 5mm below from top pads.

Alignez les tailles XS/S/L avec la ligne sur le schéma ci-dessous, afin qu'il n'y ait pas d'espace entre les coussinets supérieurs. Fixez les tailles M/XL/XXL 5 mm en dessous des coussinets supérieurs.

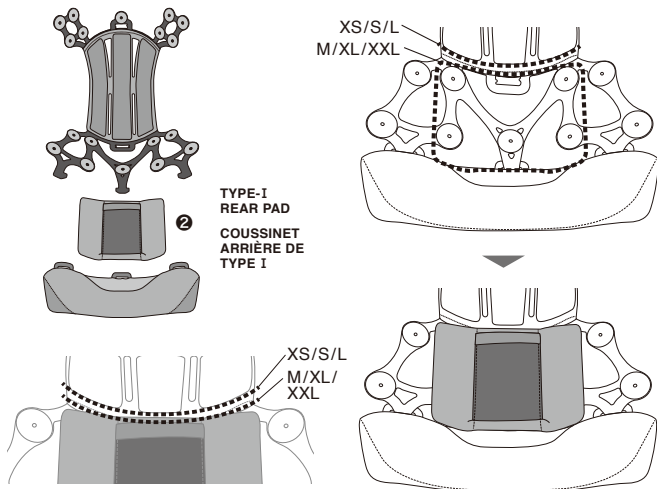

■ Pad Sizes / Taille des coussinets

TYPE-I REAR PAD / COUSSINET ARRIÈRE DE TYPE I

Helmet size / Taille de casque		XS	S	M	L	XL	XXL
Optional / Optionnel	firm fit plus ferme ⇕ loose fit plus large	S13			L13		L9
Standard / Standard		S9			L9		L5
Optional / Optionnel		S5			L5		—

3 Equipping Front Pad

3 Installation du coussinet avant

Align XS/S/L sizes to line of drawing below, not to make a gap between top pads. Fix M/XL/XXL sizes 5mm below from top pads.

Alignez les tailles XS/S/L avec la ligne sur le schéma ci-dessous, afin qu'il n'y ait pas d'espace entre les coussinets supérieurs. Fixez les tailles M/XL/XXL 5 mm en dessous des coussinets supérieurs.

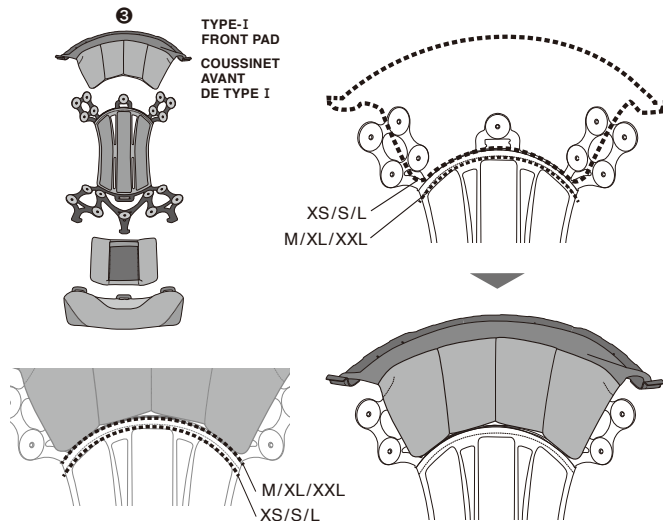

■ Pad Sizes / Taille des coussinets

TYPE-I FRONT PAD / COUSSINET AVANT DE TYPE I

Helmet size / Taille de casque		XS	S	M	L	XL	XXL
Optional / Optionnel	firm fit plus ferme ⇕ loose fit plus large	S13			L13		L9
Standard / Standard		S9			L9		L5
Optional / Optionnel		S5			L5		—

4 Equipping Side Pad

Check right and left sides and adjust corners of pad marked by circle.

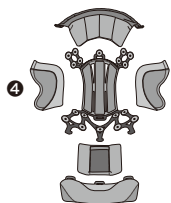

TYPE-I
SIDE
(RIGHT & LEFT)
PAD
COUSSINET
LATÉRAL
(DROITE ET
GAUCHE)
DE TYPE I

Left / Gauche

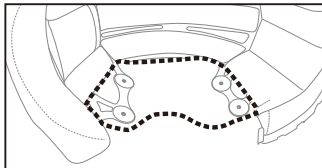

Right / Droite

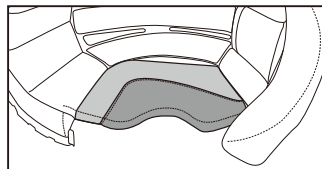
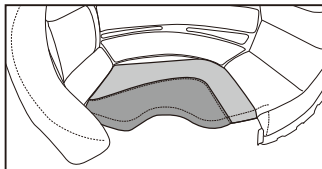
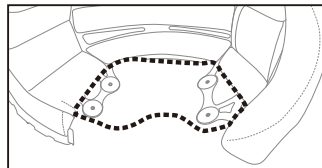

■ Pad Sizes / Taille des coussinets

TYPE-I SIDE (RIGHT & LEFT) PAD / COUSSINET LATÉRAL (DROITE ET GAUCHE) DE TYPE I

Helmet size / Taille de casque		XS	S	M	L	XL	XXL
Optional / Optionnel	firm fit plus ferme  loose fit plus large	S13			L13		L9
Standard / Standard		S9			L9		L5
Optional / Optionnel		S5			L5		—

4 Installation du coussinet latéral

Vérifiez les côtés gauche et droit et réglez les coins du coussinet marqués d'un cercle.

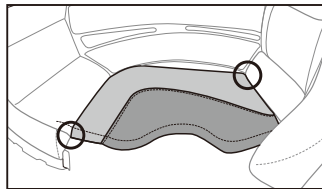

Installing the Center Pad

Slide and insert front plate into a gap of bracket from one side to another as indicated in Drawing 3 and 4.

Snap the two snaps into place in the rear of the center pad as per Drawing 5.

Mise en place du coussinet central

Faire glisser et insérer la plaque avant dans l'encoche de l'applique d'un côté à l'autre comme indiqué sur la Schéma 3 et 4.

Enfoncer les deux pressions à l'arrière du coussinet central (Schéma 5).

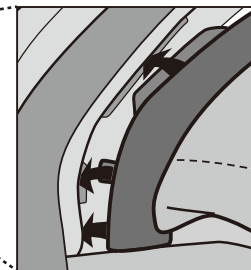
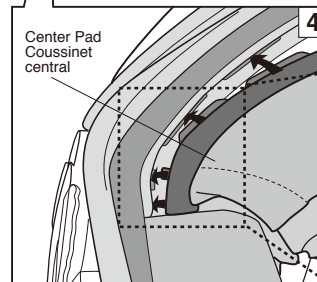
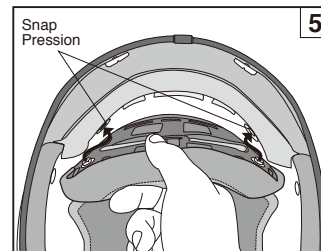
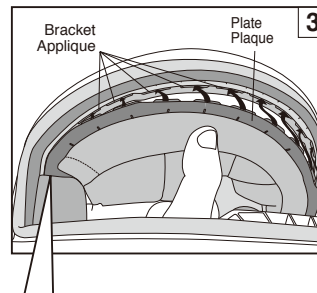

Important Notice about Handling Interior Parts

- When fastening or unfastening the snaps, you should hold near the snaps and treat carefully. Fasten the snaps firmly until they click in place.
- You can clean the inner parts by hand washing them or by washing them in a washing machine after placing them in a laundry net. Please treat them carefully when washing. Use lukewarm water. Gently squeeze the parts with a dry towel and dry them in the shade. To prevent damage to the plastic areas of the interior parts, do not wring them strongly and do not fold or bend the plastic areas. Take special care if you are using a washing machine. Do not dry the interior parts with a clothes dryer, blow dryer, or any other type of mechanical dryer, as heat can damage the material. The impact absorbing liner (polystyrene foam section) should be wet with a soft cloth dipped in a solution of mild neutral soap and water and then wiped. Allow time for the impact absorbing liner to dry in the shade. Do not dry the impact absorbing liner in the sunlight or use any type of mechanical dryer, as the impact absorbing liner is extremely sensitive to heat. If the impact absorbing liner is exposed to high heat of any kind, contact your dealer or SHOEI directly for a safety evaluation. To prevent damage, **do not use any of the following cleaning materials: hot water over 40°C; salt water; any acidic or alkali detergent; benzene, thinner, gasoline, or other organic solvents; glass cleaner; or any cleaner containing organic solvents.**
- When washing center pad, put it in washing net in an assembled position of all parts (front, rear, side, top and neck pads). When each pad is disassembled and washed separately, flat fastener may be damaged.

Remarque importante concernant la manipulation des parties intérieures

- En attachant et détachant les pressions, tenez le tout près des pressions et manipulez-les avec précaution. Attachez les pressions fermement jusqu'à entendre un clic.
- Vous pouvez laver les parties intérieures à la main ou en machine en les mettant dans un filet de lavage. Lavez-les avec précaution. Utilisez de l'eau tiède. Essorez les parties dans une serviette sèche et faites-les sécher à l'ombre. Pour ne pas endommager les zones en plastique des parties intérieures, ne les tordez pas trop fort et ne pliez ni ne tordez les zones en plastique. Lavez-les en machine avec précaution. Ne séchez pas les parties intérieures dans un sèche-linge, avec un sèche-cheveux ou tout autre type de séchoir mécanique car la chaleur peut endommager le matériau. Le rembourrage d'amortissement (partie en mousse de polystyrène) se nettoie à l'aide d'un chiffon imbibé d'une solution de savon doux au pH neutre et d'eau. Mouillez-le avec cette solution, puis essuyez-le. Laissez sécher complètement le rembourrage d'amortissement à l'ombre. Ne le laissez pas sécher au soleil et ni avec un séchoir mécanique quel qu'il soit car il est extrêmement sensible à la chaleur. Si le rembourrage d'amortissement est exposé à une chaleur élevée quelle qu'elle soit, contactez votre revendeur ou directement SHOEI pour en faire évaluer la sécurité. Pour éviter tout dommage, **n'utilisez pas les substances suivantes : eau chaude dépassant 40°C, eau salée, détergeant à base d'acide ou d'alcali, benzène, diluant, essence ou autres solvants organiques, nettoyant pour vitres ou autres nettoyants à base de solvants organiques.**
- Lorsque vous lavez le coussinet central (bonnet), vous devez le placer dans un filet de lavage en assemblant tous les composants (coussinets avant, arrière, latéral, du haut et du cou). Lorsque chaque coussinet est démonté et lavé séparément, la fixation à plat peut être endommagée.

Herausnehmen des Kopfpolster

Um das Kopfpolster zu entnehmen, lösen Sie die beiden Druckknöpfe hinten im Helm (Zeichnung 1). Ziehen Sie vorsichtig die vordere Haltelasche des Kopfpolsters aus den Halteklammern wie in Zeichnung 2 zu sehen.

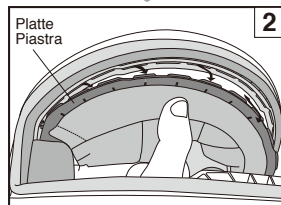
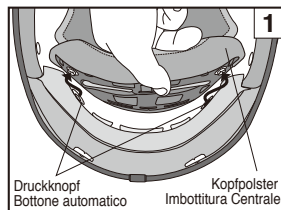

Togliere l'imbottitura centrale

Togliere l'imbottitura centrale sganciando prima i due bottoni a scatto sul retro del casco (Disegno 1).

Tirare la porzione frontale dell'imbottitura centrale dalla piastra di supporto come in Disegno 2.

Eine teilweise Einstellung der Größe kann vorgenommen werden, indem jedes der vorderen, seitlichen, hinteren, Nacken- und oberen Polster mit optionalen Polstern ausgetauscht wird. Wenn beispielsweise der Seitenbereich am Kopf in der Größe M zu eng ist, kann dies verändert werden, indem das seitliche Polster mit einem optionalen S5-Polster ausgetauscht wird. Die Polster der einzelnen Teile des Kopfpolsters können je nach der Größe des Helms variieren. Prüfen Sie dies vor dem Kauf.

*Seien Sie beim Abnehmen der einzelnen Polster des Kopfpolsters vorsichtig.

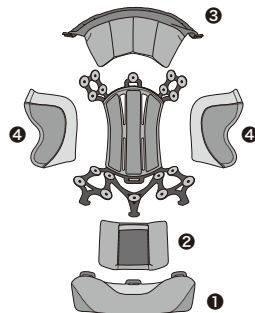

La parziale regolazione della taglia può essere effettuata sostituendo ciascuna imbottitura anteriore, laterale, posteriore, del collo e superiore con imbottiture opzionali. Per esempio, quando l'area laterale della testa sta stretta in una taglia M, può essere resa più comoda sostituendo l'imbottitura laterale con una S5 opzionale. Le imbottiture per ciascuna porzione dell'imbottitura centrale possono variare a seconda delle diverse dimensioni del casco. Controllare prima dell'acquisto.

*Quando si smonta ciascuna delle imbottiture dell'imbottitura centrale, farlo con attenzione.

Überprüfen Sie vor dem Feststellen die Feststellpositionen in der Reihenfolge 1 bis 4, wie in der Zeichnung aufgezeigt.

Controllare le posizioni di fissaggio nell'ordine dalla 1 alla 4 in base al disegno prima del fissaggio.

Polster Größe / Taglie di guanciali OBERES POLSTER TYP-I / IMBOTTITURA SUPERIORE TIPO-I

Helmgröße / Misura casco	XS	S	M	L	XL	XXL
Optional / Optional	firm fit più stretto		S13		L13	
Standard / Standard	↑		S9		L9	

OBERES POLSTER TYP-I IMBOTTITURA SUPERIORE TIPO-I

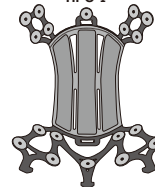

1 Einfügen von Nackepolster

Achten Sie darauf, dass beim Anbringen oder Entfernen des Nackepolsters der Plastikbereich nicht verbogen wird.

1 Come attaccare l'imbottitura per il collo

Quando si fissa o si rimuove l'imbottitura del collo, fare attenzione a non piegare la parte in plastica.

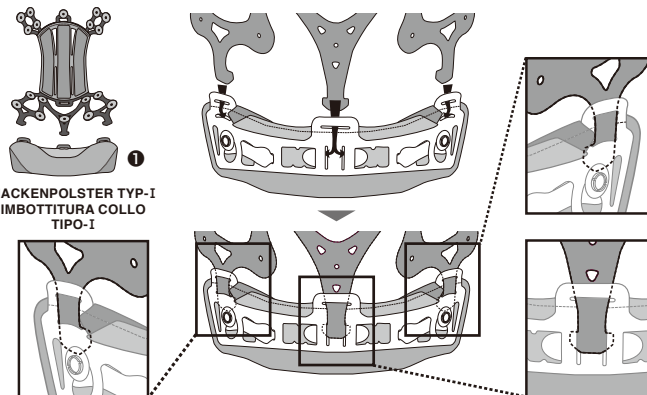

NACKENPOLSTER TYP-I IMBOTTITURA COLLO TIPO-I

Polster Größe / Taglie di guanciali HALSPOLSTER TYP-I / IMBOTTITURA COLLO TIPO-I

Helmgröße / Misura casco	XS	S	M	L	XL	XXL
Optional / Optional	firm fit più stretto		S13	M13	L13	XL13
Standard / Standard	↑		S9	M9	L9	XL9

2 Einfügen von hinterem Polster

Passen Sie die XS/S/L-Größen entsprechend der Linie in der Zeichnung unten an; lassen Sie keine Lücke zwischen den oberen Polstern. Setzen Sie für die M/XL/XXL-Größen 5 mm unter den oberen Polstern ein.

2 Come attaccare l'imbottitura posteriore

Allineare le taglie XS/S/L al disegno sottostante, per non creare una distanza fra le imbottiture superiori. Fissare le taglie M/XL/XXL 5 mm al di sotto delle imbottiture superiori.

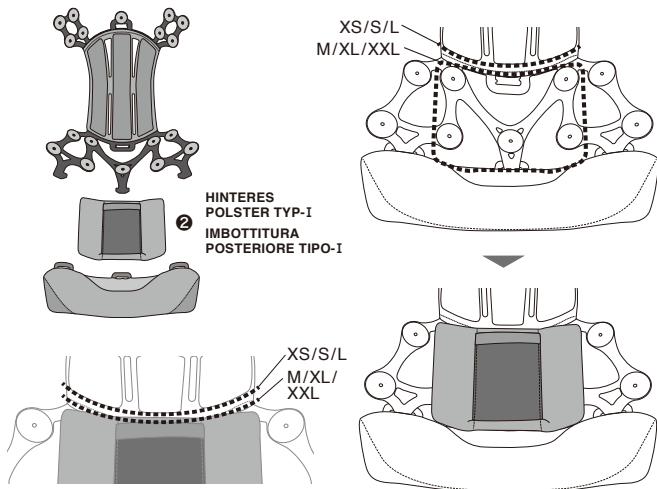

HINTERES
POLSTER TYP-I
IMBOTTITURA
POSTERIORE TIPO-I

Polster Größe / Taglie di guanciali HINTERES POLSTER TYP-I/IMBOTTITURA POSTERIORE TIPO-I

Helmgröße / Misura casco		XS	S	M	L	XL	XXL
Optional / Optional	firm fit più stretto ⇕ loose fit meno stretto	S13			L13		L9
Standard / Standard		S9			L9		L5
Optional / Optional		S5			L5		—

3 Einfügen von vorderem Polster

Passen Sie die XS/S/L-Größen entsprechend der Linie in der Zeichnung unten an; lassen Sie keine Lücke zwischen den oberen Polstern. Setzen Sie für die M/XL/XXL-Größen 5 mm unter den oberen Polstern ein.

3 Come attaccare l'imbottitura anteriore

Allineare le taglie XS/S/L al disegno sottostante, per non creare una distanza fra le imbottiture superiori. Fissare le taglie M/XL/XXL 5 mm al di sotto delle imbottiture superiori.

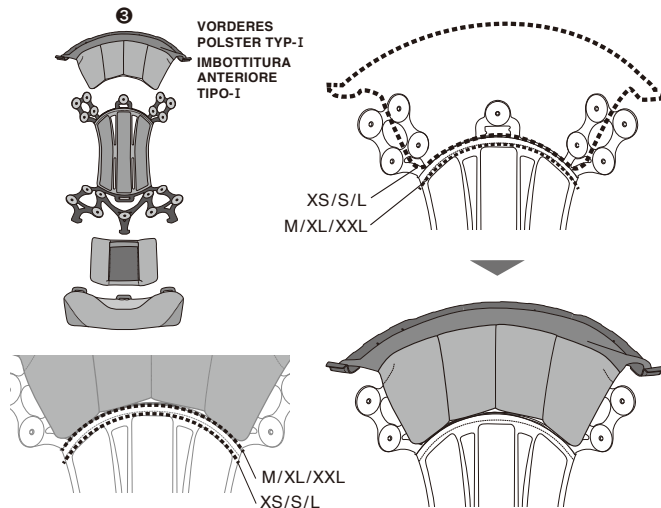

VORDERES
POLSTER TYP-I
IMBOTTITURA
ANTERIORE
TIPO-I

Polster Größe / Taglie di guanciali VORDERES POLSTER TYP-I/IMBOTTITURA ANTERIORE TIPO-I

Helmgröße / Misura casco		XS	S	M	L	XL	XXL
Optional / Optional	firm fit più stretto ⇕ loose fit meno stretto	S13			L13		L9
Standard / Standard		S9			L9		L5
Optional / Optional		S5			L5		—

4 Einfügen von seitlichem Polster

Überprüfen Sie die rechten und linken Seiten und passen Sie die Ecken des Polsters, die mit einem Kreis markiert sind, an.

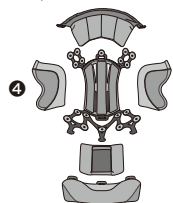

SEITLICHES
POLSTER TYP- I
(RECHTS & LINKS)

4 IMBOTTITURA
LATERALE
(DESTRA E SINISTRA)
TIPO- I

Links / Sinistra

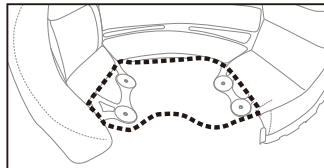

Rechts / Destra

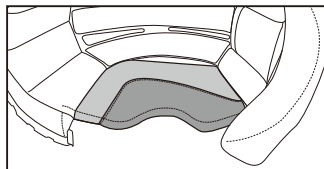
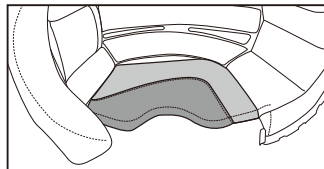
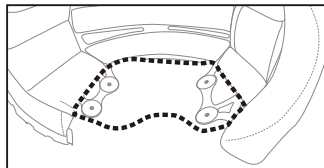

Polster Größe / Taglie di guanciali SEITLICHES POLSTER TYP- I (RECHTS & LINKS) / IMBOTTITURA LATERALE (DESTRA E SINISTRA) TIPO- I

Helmgröße / Misura casco		XS	S	M	L	XL	XXL
Optional / Optional	firm fit più stretto ⇕ loose fit meno stretto	S13			L13		L9
Standard / Standard		S9			L9		L5
Optional / Optional		S5			L5		—

4 Come attaccare l'imbottitura laterale

Controllare i lati destro e sinistro e regolare gli angoli dell'imbottitura contrassegnati da un cerchio.

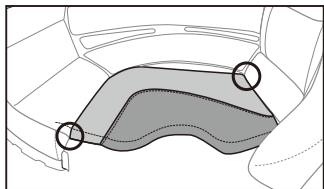

Befestigen des Center Pads

Schieben Sie die vordere Befestigungslasche in den Befestigungsspalt von einer Seite zur anderen wie in Zeichnung 3/4 zu sehen.

Drücken Sie die zwei Druckknöpfe in die vorgesehenen Aufnahmen im hinteren Teil des Helmes (Zeichnung 5).

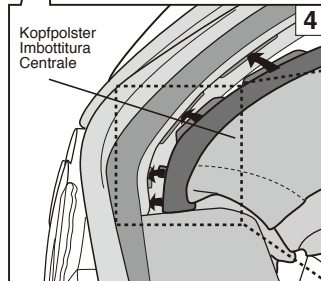
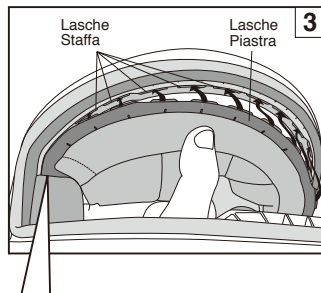

Montare l'imbottitura centrale

Spingere e inserire la piastra frontale in una fessura della staffa da una parte all'altra come indicato in Disegno 3/4. Far scattare i due bottoni nella loro sede nella parte posteriore dell'imbottitura centrale (Disegno 5).

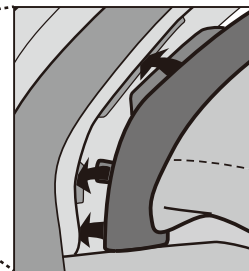
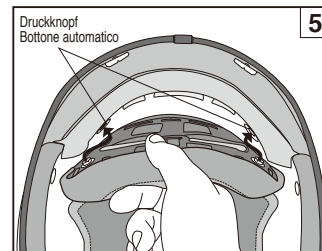

Wichtige Hinweise zum Umgang mit den Polstern

1. Wenn Sie die Druckknöpfe lösen, halten Sie die Polster nah an den Knöpfen. Beim Schließen der Knöpfe achten Sie auf das deutliche Klicken um sicher zu sein das die Knöpfe richtig geschlossen sind.
2. Die Polster können entweder von Hand gewaschen werden, oder in einem Wäschenetz in der Maschine. Bitte seien Sie vorsichtig. Verwenden Sie lauwarmes Wasser. Wringen Sie die Polster vorsichtig aus und legen Sie sie zum trocknen in den Schatten. Um die Plastikteile nicht zu beschädigen, knicken oder verbiegen Sie die Polster nicht. Seien Sie besonders vorsichtig beim Waschen in der Waschmaschine. Nicht im Trockner trocknen, oder mit dem Haartrockner. Die Hitze kann das Material beschädigen. Der EPS-Kern sollte mit einem weichen Tuch und einer neutralen Seifenlösung abgewischt werden. Bitte auch hier im Schatten trocknen lassen und keinen Trockner, Haartrockner oder andere mechanische Hilfsmittel verwenden. Der EPS-Kern ist sehr empfindlich gegenüber Hitze. Wenn der EPS-Kern hohen Temperaturen ausgesetzt war, kontaktiere Sie Ihren Shoei Händler oder die Firma Shoei direkt um eine Einschätzung bezüglich der Sicherheit zu bekommen. Um Beschädigungen zu vermeiden, **benutzen Sie keine der nun angeführten Reiniger: Heißes Wasser über 40°C, Salzwasser, Säure oder Laugen, Benzin, Verdünnung, Glasreiniger oder andere organische Reiniger.**
3. Stecken Sie das Kopfpolster zum Waschen mit allen eingebauten Teilen (vordere, hintere, seitliche, obere und Nackenpolster) in ein Wäschenetz. Wenn jedes Polster abgenommen und einzeln gewaschen wird, kann die Befestigung beschädigt werden.

Nota importante sulla manipolazione delle parti interne

1. Nell'agganciare o sganciare i bottoni automatici, operare vicino ai bottoni automatici e trattarli con cautela. Allacciare i bottoni automatici saldamente fino a che si fisseranno in sede con un clic.
2. È possibile pulire le parti interne lavandole a mano o in lavatrice dopo averle messe in una retina per il bucato. Trattare le parti con attenzione durante il lavaggio. Utilizzare acqua tiepida. Strizzare delicatamente le parti con un asciugamano asciutto e asciugarle all'ombra. Per prevenire danni alle zone in plastica delle parti interne, non torcerle con forza e non piegare né curvare le zone in plastica. Fare particolare attenzione se si utilizza una lavatrice. Non asciugare le parti interne con un asciugatrice, un asciugacapelli, o qualsiasi altro tipo di asciugatore meccanico, perché il calore può danneggiare il materiale. La linea di assorbimento dell'impatto (sezione in schiuma di polistirene) dovrebbe essere inumidita con un panno morbido imbevuto in una soluzione di sapone neutro delicato e acqua e quindi strofinata. Lasciate che la linea di assorbimento dell'impatto asciughi all'ombra. Non asciugare la linea di assorbimento dell'impatto alla luce del sole né utilizzare qualsiasi genere di asciugatore meccanico, dal momento che la linea di assorbimento dell'impatto è estremamente sensibile al calore. Se la linea di assorbimento dell'impatto viene esposta a un forte calore di qualsiasi genere, contattare il rivenditore o SHOEI direttamente per una valutazione sulla sicurezza. Per prevenire danni, **non utilizzare nessuno dei seguenti materiali di pulizia: acqua calda oltre i 40°C; acqua salata; detersivi acidi o alcalini; benzina, diluente o altri solventi organici; detersivi per il vetro; o qualsiasi detersivo che contenga solventi organici.**
3. Quando si lava l'imbottitura centrale, metterla in una rete per lavaggio in una posizione di assemblaggio di tutte le parti (imbottiture anteriore, posteriore, laterale, superiore e del collo). Quando ciascuna imbottitura viene smontata e lavata separatamente, il fermaglio piatto potrebbe danneggiarsi.

Extracción de la almohadilla craneal

Retire la almohadilla craneal tirando primero de los dos clips de la parte trasera del casco (Dibujo 1). Tire de la parte frontal de la almohadilla craneal de la placa de sujeción, tal y como se indica en el Dibujo 2.

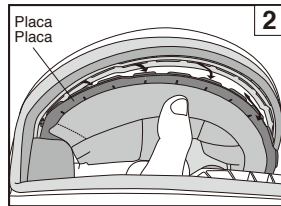
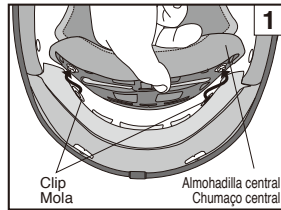

Remoção da almofada central

Remova a almofada central abrindo primeiro os dois fechos de mola na parte traseira do capacete (Desenho 1). Puxe a parte dianteira da almofada central da placa de fixação, em conformidade com o Desenho 2.

El ajuste parcial de tamaño puede realizarse sustituyendo las almohadillas frontal, lateral, trasera, del cuello y superiores por una almohadilla opcional. Por ejemplo, cuando el área lateral de la cabeza apriete en el tamaño M, puede mejorarlo cambiando la almohadilla lateral a S5 opcional. Las almohadillas de cada porción de la almohadilla craneal podrían variar según el tamaño del casco. Compruébelo antes de la compra.

*Cuando desmonte cada almohadilla de la almohadilla craneal, hágalo con cuidado.

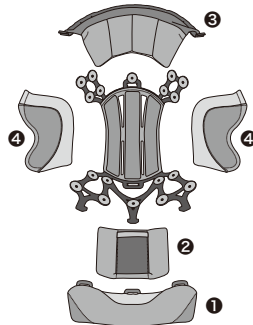

Compruebe las posiciones de fijación en el orden de 1 a 4 antes de fijar de acuerdo con las normas de dibujo.

Verifique as posições na ordem de 1 a 4 como mostrado no desenho antes de fixar.

O ajuste parcial do tamanho pode ser realizado substituindo cada uma das almofadas frontal, laterais, de pescoço e superior com uma almofada opcional. Por exemplo, quando a área lateral da cabeça estiver apertada no tamanho M, pode ser alargada substituindo a almofada lateral pela S5 opcional. A almofada de cada parte da almofada central pode variar com o tamanho de capacete. Verifique-o antes de adquirir.

*Ao desmontar cada almofada da almofada central, faça-o com cuidado.

Tamaños de almohadillas / Tamanhos das almofadas ALMOHADILLA SUPERIOR TIPO I / ALMOFADA SUPERIOR DE TIPO I

Tamaño de casco / Tamanho do capacete	XS	S	M	L	XL	XXL
Opcional / Opcional	ajuste firme justo ↑		S13		L13	
Estándar / Standard			S9		L9	

ALMOHADILLA SUPERIOR TIPO I ALMOFADA SUPERIOR DE TIPO I

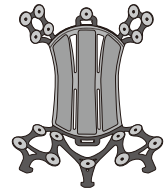

1 Equipar almohadilla para el cuello

Al fijar o extraer la almohadilla del cuello, tenga cuidado de no doblar la porción de plástico.

1 Montar a Almofada de Pescoço

Ao montar ou remover a almofada de pescoço, tenha o cuidado de não dobrar a parte de plástico.

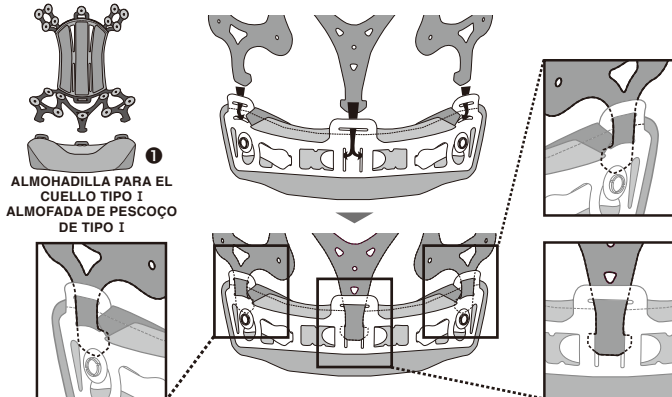

ALMOHADILLA PARA EL CUELLO TIPO I
ALMOFADA DE PESCOÇO DE TIPO I

Tamaños de almohadillas / Tamanhos das almofadas ALMOHADILLA PARA EL CUELLO TIPO I / ALMOFADA DE PESCOÇO DE TIPO I

Tamaño de casco / Tamanho do capacete	XS	S	M	L	XL	XXL
Opcional / Opcional	ajuste firme justo ↑		S13	M13	L13	XL13
Estándar / Standard			S9	M9	L9	XL9

2 Equipar almohadilla trasera

Alinee los tamaños XS/S/L según la línea del dibujo siguiente, sin crear un espacio entre las almohadillas superiores. Fije los tamaños M/XL/XXL 5 mm por debajo de las almohadillas superiores.

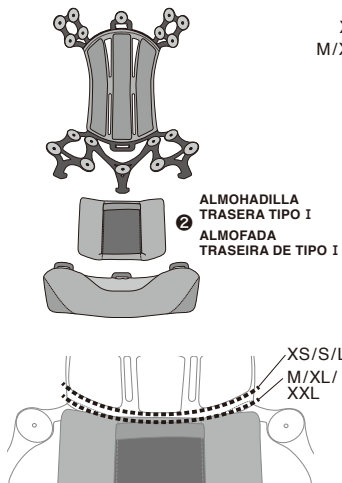

2 Montar a Almofada Traseira

Alinhe os tamanhos XS/S/L para a linha do desenho abaixo, para não criar uma folga entre as almofadas superiores. Fixe os tamanhos M/XL/XXL de 5 mm antes das almofadas superiores.

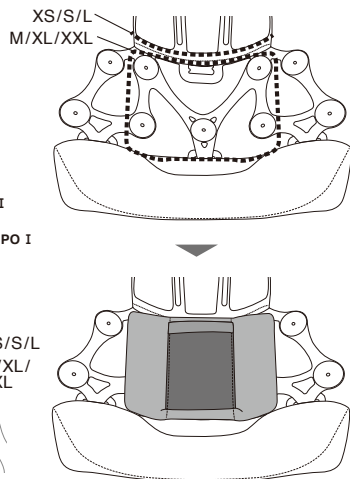

■ Tamaños de almohadillas / Tamanhos das almofadas ALMOHADILLA TRASERA TIPO I / ALMOFADA TRASEIRA DE TIPO I

Tamaño de casco / Tamanho do capacete		XS	S	M	L	XL	XXL
Opcional / Opcional	ajuste firme justo	S13		L13		L9	
Estándar / Standard	↕	S9		L9		L5	
Opcional / Opcional	ajuste holgado largo	S5		L5		—	

3 Equipar almohadilla delantera

Alinee los tamaños XS/S/L según la línea del dibujo siguiente, sin crear un espacio entre las almohadillas superiores. Fije los tamaños M/XL/XXL 5 mm por debajo de las almohadillas superiores.

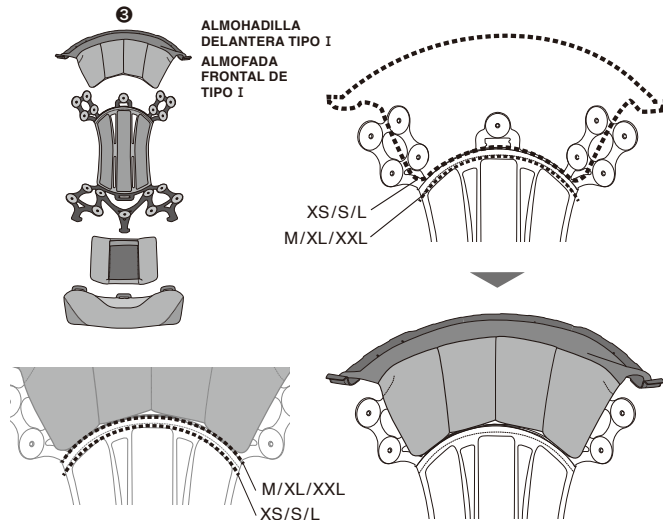

3 Montar a Almofada Frontal

Alinhe os tamanhos XS/S/L para a linha do desenho abaixo, para não criar uma folga entre as almofadas superiores. Fixe os tamanhos M/XL/XXL de 5 mm antes das almofadas superiores.

■ Tamaños de almohadillas / Tamanhos das almofadas ALMOHADILLA DELANTERA TIPO I / ALMOFADA FRONTAL DE TIPO I

Tamaño de casco / Tamanho do capacete		XS	S	M	L	XL	XXL
Opcional / Opcional	ajuste firme justo	S13		L13		L9	
Estándar / Standard	↕	S9		L9		L5	
Opcional / Opcional	ajuste holgado largo	S5		L5		—	

4 Equipar almohadilla lateral

Compruebe las esquinas de las almohadillas de los lados derecho e izquierdo marcadas por un círculo.

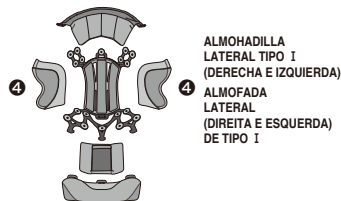

Izquierda / Esquerda

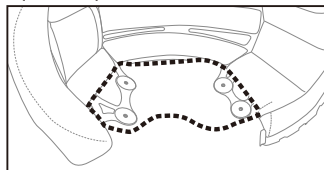

Derecha / Direita

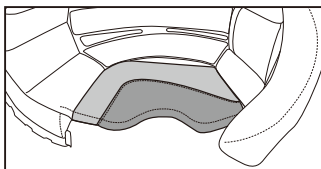
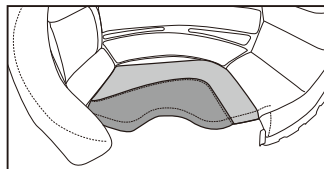
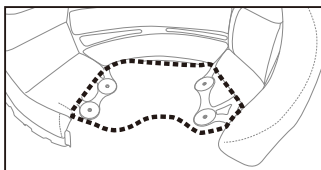

■ Tamaños de almohadillas / Tamanhos das almofadas ALMOHADILLA LATERAL TIPO I (DERECHA E IZQUIERDA) / ALMOFADA LATERAL (DIREITA E ESQUERDA) DE TIPO I

Tamaño de casco / Tamanho do capacete		XS	S	M	L	XL	XXL
Opcional / Opcional	ajuste firme justo ↕ ajuste holgado largo	S13			L13		L9
Estándar / Standard		S9			L9		L5
Opcional / Opcional		S5			L5		—

4 Montar a Almofada Lateral

Verifique os lados direito e esquerdo e ajuste os cantos da almofada marcados com um círculo.

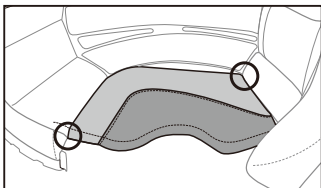

Colocación de la almohadilla craneal

Deslice e inserte la placa frontal en los corchetes de un lado a otro, tal y como se indica en el Dibujo 3/4.

Inserte los dos clips en su lugar pertinente de la parte posterior de la almohadilla craneal (Dibujo 5).

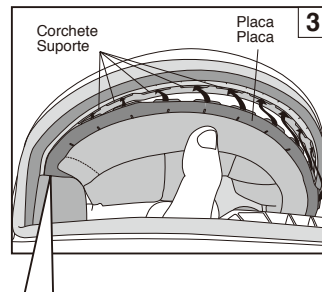

Montagem da almofada central

Deslice e insira a placa frontal, de um lado para o outro, numa abertura do suporte, como indicado no Desenho 3/4.

Prenda os dois fechos de mola na parte traseira da almofada central (Desenho 5).

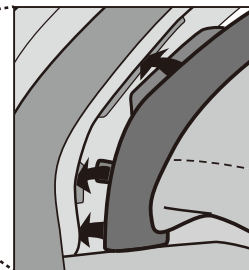
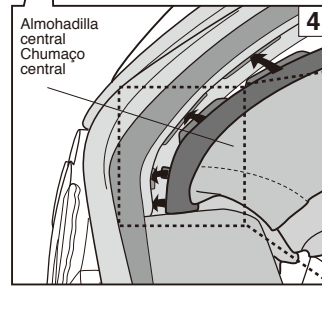
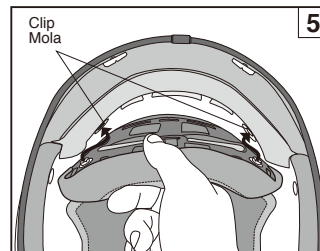

Nota importante sobre cómo manejar las piezas interiores

1. Al fijar o soltar los clips, deberá sujetar las piezas cerca de los clips y manejarlas con cuidado. Abroche los clips firmemente hasta que encajen en su lugar.
2. Puede limpiar las piezas interiores lavándolas a mano o en lavadora tras meterlas en una red protectora. Trátelas con cuidado al lavarlas. Utilice agua tibia. Escurra las piezas suavemente con una toalla seca, y déjelas secar a la sombra. Para evitar que se dañen las áreas de plástico de las piezas interiores, no las escurra fuertemente, y no doble ni pliegue las áreas de plástico. Sea especialmente cuidadoso si las lava en lavadora. No seque las piezas interiores en secadora, con secador o cualquier tipo de aparato de secado mecánico, ya que el calor puede dañar los materiales. El absorbedor de impacto (sección de foam de poliestireno) deberá ser humedecido y limpiado con un paño suave sumergido en una solución de jabón neutro y agua. Deje que el absorbedor de impacto se seque con tiempo a la sombra. No seque el absorbedor de impacto al sol, ni use ningún tipo de secador mecánico: el absorbedor de impacto es extremadamente sensible al calor. Si el absorbedor de impacto queda expuesto a una fuerte fuente de calor de cualquier tipo, diríjase a su vendedor de SHOEI para que compruebe su estado. Para evitar daños, **no utilice ninguno de los materiales o productos de limpieza indicados a continuación: agua caliente a más de 40°C; agua salada; cualquier detergente alcalino o ácido; benzol, diluyente, gasolina u otros disolventes orgánicos; productos para limpiar cristales o cualquier producto de limpieza que contenga disolventes orgánicos.**
3. Al lavar la almohadilla craneal, póngala en la cesta de la ropa con todas las posiciones ensambladas (almohadillas delantera, trasera, latera, superior y del cuello). Cuando cada almohadilla está desmontada y lavada por separado, la fijación plana podría dañarse.

Indicação importante sobre o manuseamento de componentes interiores

1. Ao apertar ou desapertar as molas, segurar bem nelas e tratá-las com cuidado. Apertar bem as molas até ao engate na posição.
2. Os componentes interiores podem ser lavados manualmente ou na máquina de lavar, dentro de uma rede de lavagem. Em caso de lavagem, tratá-los com cuidado. Utilizar água tépida. Espremer suavemente os componentes com uma toalha seca e estendê-los à sombra. Para evitar danos nas áreas plásticas dos componentes interiores, não torcê-los com força e não curvar nem dobrar as áreas plásticas. Ter cuidados especiais em caso de utilização da máquina de lavar. Não secar os componentes interiores em secadores de roupa, com secadores de cabelo nem outros tipos de secadores mecânicos, dado que o calor pode danificar o material. O revestimento de absorção de impacto (secção de espuma de poliestireno) deve ser molhado com um pano macio mergulhado numa solução de sabão suave e neutro e água e depois limpo. Deixá-lo a secar à sombra. Não pô-lo a secar ao sol nem recorrer a nenhum tipo de secador mecânico, dado que o revestimento de absorção de impacto é extremamente sensível ao calor. Se o revestimento de absorção de impacto for exposto a qualquer tipo de fonte de calor, entre em contacto com o seu concessionário ou diretamente com a SHOEI para uma avaliação de segurança. Para prevenir danos, **não utilizar nenhum dos seguintes produtos de limpeza: água quente com uma temperatura superior a 40°C; água salina; detergentes ácidos ou alcalis; benzina, diluente, gasolina ou outros solventes orgânicos; detergente limpa-vidros; detergentes de limpeza com solventes orgânicos.**
3. Para lavar a almofada central, coloque-a numa rede de lavagem numa posição montada de todas as partes (almofadas frontal, traseira, laterais, superior e de pescoço). Se cada almofada é desmontada e lavada separadamente, o fecho espalmado pode ficar danificado.

Πως να αφαιρέσετε το κεντρικό μαξιλαράκι

Για να αφαιρέσετε το κεντρικό μαξιλαράκι πιέστε πρώτα τα δύο πιεστικά κουμπιά που ευρίσκονται στο πίσω μέρος του κράνους (Εικόνα 1). Τραβήξτε το μπροστινό μέρος του κεντρικού μαξιλαριού από το στεφάνι συγκράτησης, όπως στην Εικόνα 2.

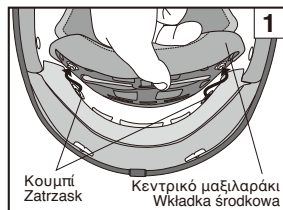

Polski

Wymowanie wkładki środkowej

Wymij wkładkę środkową poprzez odblokowanie dwóch zatrzasków z tyłu kasku (Rysunek 1). Zdejmij przednią część wkładki środkowej z płytki mocującej, jak na Rysunek 2.

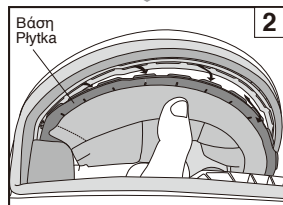

Η μερική ρύθμιση μεγέθους μπορεί να γίνει με την αντικατάσταση κάθε μπροστινού, πλευρικού, πίσω, λαιμού και πάνω μαξιλαριού με προαιρετικό μαξιλαράκι. Για παράδειγμα, όταν η πλευρική περιοχή του κεφαλιού είναι σφικτή σε μέγεθος M, μπορεί να βελτιωθεί αλλάζοντας το πλευρικό μαξιλαράκι με προαιρετικό S5. Το μαξιλαράκι του κάθε τμήματος του κεντρικού μαξιλαριού μπορεί να διαφέρει με το μέγεθος του κράνους. Ελέγξτε το πριν την αγορά.

*Όταν αποσυαρμολογείτε το κάθε κεντρικό μαξιλαράκι, κάντε το προσεκτικά.

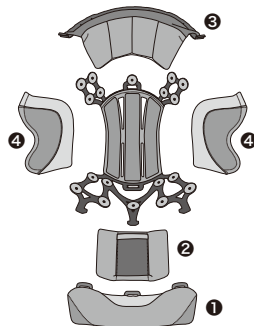

Polski

Częściowego dopasowania rozmiaru można dokonać, wymieniając poszczególne wkładki przednie, boczne, tylne, szyjne i górne na wkładki opcjonalne. Na przykład, kiedy kask w rozmiarze M jest za ciasny po bokach głowy, można temu zaradzić, wymieniając boczna wkładkę na opcjonalną wkładkę S5. Wkładki poszczególnych części wkładki środkowej mogą mieć różny rozmiar, w zależności od rozmiaru kasku. Sprawdzić to przed zakupem.

*Demontować poszczególne wkładki wkładki środkowej z ostrożnością.

Check fixing positions in the order of 1 to 4 as per drawing before fixing.

Vérifiez les positions de fixation dans l'ordre de 1 à 4 tel qu'indiqué dans le schéma avant de fixer.

Μέγεθος μαξιλαριών / Rozmiary wkładek ΤΥΠΟΣ-Ι ΕΠΑΝΩ ΜΑΞΙΛΑΡΑΚΙ / WKŁADKA GÓRNA TYPU I

Μέγεθος κράνους / Rozmiar kasku	XS	S	M	L	XL	XXL
Προαιρετικά / Opcja	S13		L13			
Κανονικό / Standard	S9		L9			

ΤΥΠΟΣ-Ι ΕΠΑΝΩ ΜΑΞΙΛΑΡΑΚΙ WKŁADKA GÓRNA TYPU I

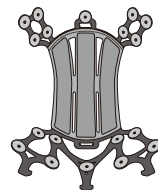

1 Εξοπλίζει το Μαξιλαράκι του Λαιμού

Όταν στερεώνετε ή αφαιρείτε το μαξιλαράκι του λαιμού, προσέχετε να μην λυγίσετε το πλαστικό μέρος.

1 Mocowanie wkładki szyjnej

Podczas mocowania lub demontażu wkładki szyjnej, zachować ostrożność, aby nie zgądzi części z tworzyw sztucznych.



ΤΥΠΟΣ-Ι
ΜΑΞΙΛΑΡΑΚΙ ΛΑΙΜΟΥ
WKŁADKA SZYJNA TYPU I

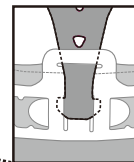
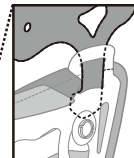
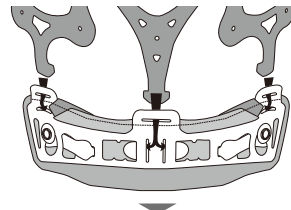
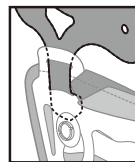

Μέγεθος μαξιλαριών / Rozmiary wkładek ΤΥΠΟΣ-Ι ΝΕΚ ΠΑΔ / COUSSINET DU COU DE TYPE I

Μέγεθος κράνους / Rozmiar kasku	XS	S	M	L	XL	XXL
Προαιρετικά / Opcja	S13		M13	L13	XL13	
Κανονικό / Standard	S9		M9	L9	XL9	

2 Εξοπλίζει το Πίσω Μαξιλάρια

Ευθυγραμμίστε τα μεγέθη XS/S/L στη γραμμή της παρακάτω εικόνας, να μην αφήσετε διάκενο ανάμεσα στα επάνω μαξιλάρια. Στερεώστε τα μεγέθη M/XL/XXL 5 mm κάτω από τα επάνω μαξιλάρια.

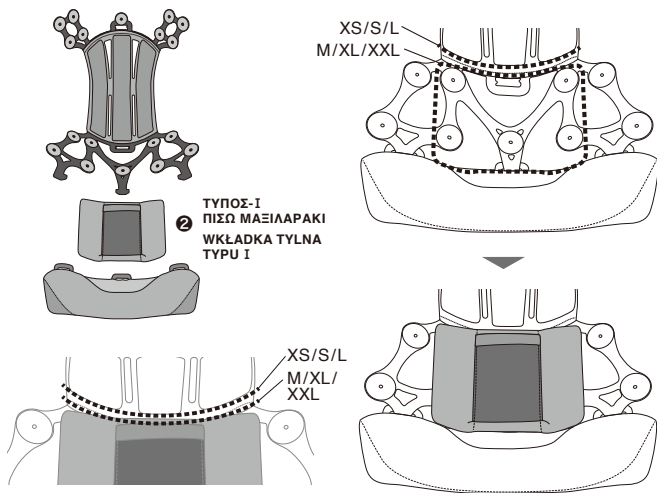

2 ΤΥΠΟΣ-Ι
ΠΙΣΩ ΜΑΞΙΛΑΡΑΚΙ
WΚΛΑΔΚΑ ΤΥΛΝΑ
ΤΥΠΟΥ Ι

XS/S/L
M/XL/XXL

■ Μέγεθος μαξιλαριών / Rozmiary wkładek

ΤΥΠΟΣ-Ι ΠΙΣΩ ΜΑΞΙΛΑΡΑΚΙ / WΚΛΑΔΚΑ ΤΥΛΝΑ ΤΥΠΟΥ Ι

Μέγεθος κράνους / Rozmiar kasku	XS	S	M	L	XL	XXL	
Προαιρετικά / Opcja	στενή εφαρμογή ściśle dopasowanie		S13		L13		L9
Κανονικό / Standard	↕		S9		L9		L5
Προαιρετικά / Opcja	χλαρή εφαρμογή luźne dopasowanie		S5		L5		—

3 Εξοπλίζει το Μπροστινό Μαξιλάρια

Ευθυγραμμίστε τα μεγέθη XS/S/L στη γραμμή της παρακάτω εικόνας, να μην αφήσετε διάκενο ανάμεσα στα επάνω μαξιλάρια. Στερεώστε τα μεγέθη M/XL/XXL 5 mm κάτω από τα επάνω μαξιλάρια.

3 Mocowanie wkładki przedniej

Dopasować wkładki rozmiaru XS/S/L do linii na rysunku poniżej, tak aby między górnymi wkładkami nie powstała szczelina. Zamontować wkładki o rozmiarze M/XL/XXL 5 mm poniżej górnych wkładek.

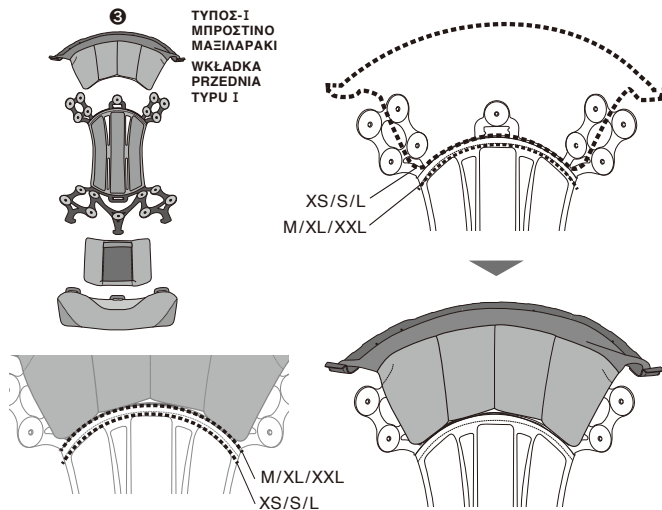

3 ΤΥΠΟΣ-Ι
ΜΠΡΟΣΤΙΝΟ
ΜΑΞΙΛΑΡΑΚΙ
WΚΛΑΔΚΑ
ΠΡΟΕΔΝΙΑ
ΤΥΠΟΥ Ι

XS/S/L
M/XL/XXL

M/XL/XXL
XS/S/L

■ Μέγεθος μαξιλαριών / Rozmiary wkładek

ΤΥΠΟΣ-Ι ΜΠΡΟΣΤΙΝΟ ΜΑΞΙΛΑΡΑΚΙ / WΚΛΑΔΚΑ ΠΡΟΕΔΝΙΑ ΤΥΠΟΥ Ι

Μέγεθος κράνους / Rozmiar kasku	XS	S	M	L	XL	XXL	
Προαιρετικά / Opcja	στενή εφαρμογή ściśle dopasowanie		S13		L13		L9
Κανονικό / Standard	↕		S9		L9		L5
Προαιρετικά / Opcja	χλαρή εφαρμογή luźne dopasowanie		S5		L5		—

4 Εξοπλίζει το Πλευρικό Μαξιλαράκι

Ελέγξτε τη δεξιά και αριστερή πλευρά και ρυθμίστε τις γωνίες του μαξιλαριού που επισωμούνται με κύκλο.

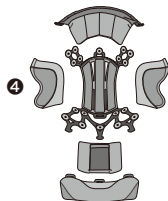

ΤΥΠΟΣ-Ι ΠΛΕΥΡΙΚΟ (ΔΕΞΙ & ΑΡΙΣΤΕΡΟ) ΜΑΞΙΛΑΡΑΚΙ
 WKŁADKA BOCZNA TYPU I (PRAWA I LEWA)

4 Mocowanie wkładki bocznej

Sprawdź prawe i lewe boki oraz dopasować rogi wkładki oznaczone kółkiem.

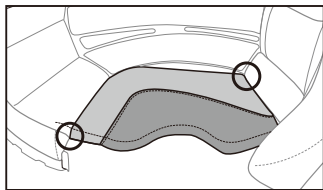

Αριστερά / Lewa

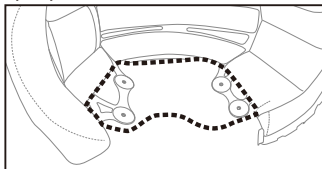

Δεξιά / Prawa

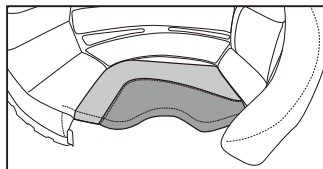
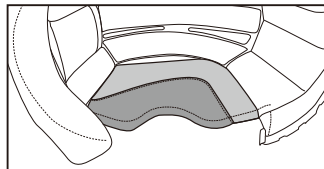
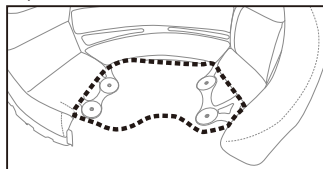

■ Μέγεθος μαξιλαριών / Rozmiary wkładek

ΤΥΠΟΣ-Ι ΠΛΕΥΡΙΚΟ (ΔΕΞΙ & ΑΡΙΣΤΕΡΟ) ΜΑΞΙΛΑΡΑΚΙ / WKŁADKA BOCZNA TYPU I (PRAWA I LEWA)

Μέγεθος κράνους / Rozmiar kasku	XS	S	M	L	XL	XXL
Προαιρετικά / Opcja	στενή εφαρμογή ściśle dopasowanie		S13		L13	L9
Κανονικό / Standard	↕		S9		L9	L5
Προαιρετικά / Opcja			γολαρή εφαρμογή luźne dopasowanie		S5	L5

Πως να τοποθετήσετε το κεντρικό μαξιλαράκι

Τοποθετήστε το μπροστινό μέρος της πλάκας σε μία από τις σχισμές εφαρμογής που ευρίσκονται στο στήριγμα μέχρι να εφαρμόσει σε όλο το μήκος, όπως υποδεικνύει η Εικόνα 3/4. Πιέστε τα δύο κουμπιά στο πίσω μέρος του κεντρικού μαξιλαριού (Εικόνα 5).

Wkładanie wkładki środkowej

Wsunij przednią płytkę w szczelinę uchwytu jak na Rysunek 3/4. Zatrzasknij dwa zatrzaski z tyłu wkładki środkowej (Rysunek 5).

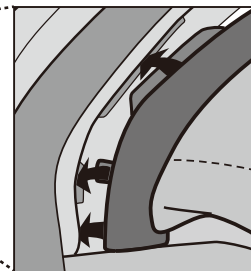
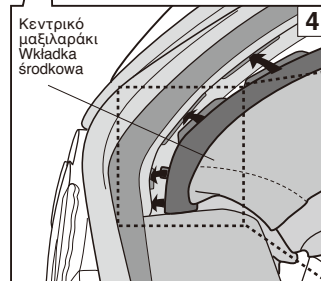
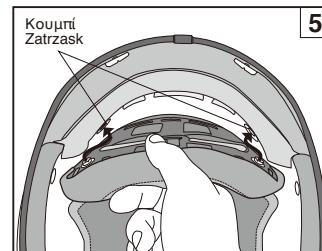
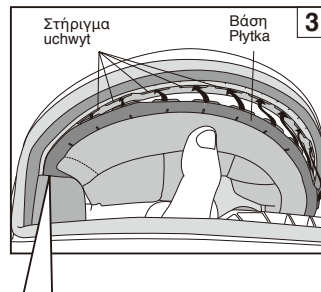

Σημαντικό σημείωμα σχετικά με τη χρήση των εσωτερικών στοιχείων

- Όταν ανοίγετε ή κλείνετε ένα κουμπί, πρέπει να το κρατάτε από κοντά και να το κλείνετε με προσοχή. Πιέστε το κουμπί με δύναμη, μέχρι να ακούσετε το χαρακτηριστικό κλικ.
- Μπορείτε να καθαρίσετε τα εσωτερικά στοιχεία πλένοντάς τα στο χέρι ή στο πλυντήριο ρούχων (σε ειδικό προστατευτικό δίχτυ πλυσίματος). Παρακαλούμε να τα πλένετε με προσοχή. Χρησιμοποιήστε χλιαρό νερό. Για να τα στεγνώσετε, πιέστε τα απαλά με μία στεγνή πετσέτα και αφήστε τα να στεγνώσουν σε σκιερό μέρος. Για να αποφύγετε τυχόν ζημιές στα πλαστικά μέρη των εσωτερικών στοιχείων, μη τα στύβετε με δύναμη, μη διπλώνετε ή λυγίζετε τα πλαστικά μέρη. Ιδιαίτερη προσοχή απαιτείται κατά το πλύσιμο στο πλυντήριο ρούχων. Μη στεγνώνετε τα εσωτερικά στοιχεία στο στεγνωτήριο ρούχων, με πιστολάκι μαλλιών ή άλλο είδος συσκευής στεγνώματος, καθώς η ζέστη μπορεί να δημιουργήσει ζημιές στο υλικό. Για να καθαρίσετε την εσωτερική αντικραδαμική επένδυση (το τμήμα που αποτελείται από αφρό πολυστερολίου) μπορείτε να την βρέξετε με ένα μαλακό πανάκι με διάλυμα ουδέτερου απορρυπαντικού και νερού και στη συνέχεια να την σκουπίσετε. Αφήστε την εσωτερική αντικραδαμική

επένδυση να στεγνώσει σε σκιερό μέρος. Μη την αφήσετε να στεγνώσει στο φως του ήλιου και μη χρησιμοποιείτε μηχανικές συσκευές στεγνώματος, καθώς η εσωτερική αντικραδαμική επένδυση είναι ιδιαίτερα ευαίσθητη στη ζέστη. Σε περίπτωση που η εσωτερική αντικραδαμική επένδυση έρθει σε επαφή με υψηλή ζέστη οποιασδήποτε μορφής, πρέπει να έλθετε σε επαφή με τον αντιπρόσωπο των προϊόντων ή απευθείας με την εταιρία SHOEI, για να διεκπεραιωθεί μία αξιολογητέα ασφάλεια. Για να αποφύγετε ενδεχόμενες ζημιές, **μη χρησιμοποιείτε κανένα από τα ακόλουθα απορρυπαντικά: ζεστό νερό άνω των 40°C; αλατόνερο; όξινα ή αλκαλικά απορρυπαντικά; βενζίνη, διαλυτικά, άλλα οργανικά διαλυτικά; καθαριστικό τζαμιών και απορρυπαντικά που περιέχουν οργανικά διαλυτικά.**

- Κατά το πλύσιμο του κεντρικού μαξιλαριού, τοποθετήστε το σε ένα δίχτυ πλύσης σε μία συναρμολογημένη θέση από όλα τα μέρη (μαξιλαράκια εμπρός, πίσω, πλευρικό και λαμού). Όταν κάθε μαξιλαράκι είναι αποσυναρμολογημένο και πλυμένο ξεχωριστά, ο επίπεδος συνδετήρας ενδέχεται να καταστραφεί.

Ważna informacja dotycząca części wewnętrznych

- Przy mocowaniu i luzowaniu zatrzasków trzymaj za zatrzaski i postępuj uważnie. Mocuj zatrzaski tak, by słyszalnie klikaly.
- Możesz myć części wewnętrzne ręcznie lub prac je w pralce automatycznej po umieszczeniu w siatce do prania. Pierz części ostrożnie. Używaj do prania tylko letniej wody. Delikatnie wyciśnij z części wodę w suchym ręczniku, a następnie wysusz je w cieniu. Aby zapobiec uszkodzeniu wykonanych z tworzywa sztucznego elementów części wewnętrznych, nie wyżyмай ich zbyt mocno i nie zginaj plastikowych elementów. Zachowaj szczególną ostrożność, jeżeli używasz pralki automatycznej. Nie susz części wewnętrznych w suszarce do bielizny, przy użyciu suszarki do włosów czy przy użyciu jakiegokolwiek rodzaju mechanicznych suszarek, ponieważ wysoka temperatura może uszkodzić materiał. Wkładkę absorbującą siłę uderzenia (część z pianki polistyrenowej) należy zwilżyć miękką ściereczką nasączoną wodą z delikatnym, obojętnym mydłem, a następnie wytrzeć. Susz wkładkę absorbującą siłę uderzenia na powietrzu w cieniu. Nie susz wkładki absorbującej siłę uderzenia na słońcu i nie używaj żadnego rodzaju mechanicznych suszarek, wkładka absorbująca siłę uderzenia jest bardzo

wrażliwa na temperaturę. Jeżeli wkładka absorbująca siłę uderzenia była narażona na wysoką temperaturę, skontaktuj się ze swoim sprzedawcą lub bezpośrednio z firmą SHOEI, aby ocenić stan wkładki pod kątem bezpieczeństwa. Aby zapobiec uszkodzeniu, **nie używaj żadnego z poniższych środków czyszczących: gorąca woda o temperaturze powyżej 40°C, woda słona, kwasowe lub zasadowe środki czyszczące, benzyna chemiczna, rozpuszczalniki, benzyna i inne rozpuszczalniki organiczne, środki do mycia szyb i inne środki czyszczące zawierające rozpuszczalniki organiczne.**

- W przypadku prania wkładki środkowej, umieść ją w siatce do prania z wszystkimi częściami zamontowanymi (wkładki przednie, tylne, boczne, górne i sztywne). W przypadku demontażu poszczególnych wkładek i prania ich osobno, może dojść do uszkodzenia płaskiego zapiecia.